

NÁVOD NA DIAGNOSTIKU, OBSLUHU A NASTAVENIE MENIČOV FREKVENCIE UNIFREM



OBSAH

UPOZORNENIE.....	6
ŠTRUKTÚRA A TYPY PARAMETROV V DOKUMENTE.....	7
1 DIAGNOSTIKA	15
1.1 Ovládanie	15
1.2 Riadenie.....	15
1.2.1 Výkony a energia	16
1.2.2 Pomocné veličiny	16
1.2.3 Polohovanie	17
1.3 Vstupy / výstupy	17
1.3.1 BIN.....	17
1.3.2 AIN.....	18
1.3.3 RELÉ	18
1.3.4 AOOUT	19
1.3.5 IRC1,2	19
1.3.6 ARC/RESOLVER.....	19
1.4 Funkcie	20
1.4.1 PLC funkcie.....	20
1.4.2 Koncové spínače.....	21
1.4.3 Proces. reg.	21
1.4.4 Optimalizácia.....	22
1.4.5 Zdvihové funkcie	22
1.4.6 Pantograf.....	23
1.4.7 Ext. tepl. Ochrana	23
1.4.8 Diferenciál	23
1.5 Stav meniča.....	23
1.6 Tepelné ochrany.....	24
1.7 Komunikácia	25
1.7.1 MODBUS.....	25
1.7.2 PROFIBUS.....	26
1.7.3 RS LINKY	27
1.8 Verzia SW a HW	27
1.9 Dátum a čas	27
2 VAROVANIA.....	28
3 PORUCHY	31
4 NASTAVENIE	35
4.1 MOTOR	35
4.1.1 MAKRÁ MOTOROV.....	35
4.1.2 NOMINÁLNE PARAMETRE MOTORA.....	36
4.1.3 ŠPECIÁLNE PARAMETRE MOTORA	37
4.2 PARAMETRE MENIČA.....	40
4.2.1 NAST. SPOTREBY	41
4.3 OVLÁDANIE.....	41
4.3.1 ŠTART STOP RESET	41
4.3.2 ŽELANÁ FREKVENCIA.....	43
4.3.3 ŽELANÝ MOMENT	45
4.3.4 ŽELANÁ POLOHA.....	46
4.3.5 DISKRÉTNĚ ŽELANÉ	46
4.3.6 MOTOR POTENC.....	48
4.4 RIADENIE A REGULÁCIA.....	49
4.4.1 RIADIACI REŽIM	49
4.4.2 U/F RIADENIE	50

4.4.3	VEKTOR. RIADENIE	54
4.4.4	RAMPY FREKVENCIE	60
4.4.5	MAXIMÁLNY PRÚD A NAPÄTIE	62
4.4.6	NAFÁZOVANIE.....	62
4.4.7	REGUL. NAPÄTIA (RN).....	63
4.4.8	BRZDNÝ MODUL	64
4.4.9	BRZDENIE TOKOM.....	65
4.4.10	OBMEDZENIE VÝKONU.....	66
4.5	VSTUPY A VÝSTUPY.....	66
4.5.1	BINÁRNE VSTUPY.....	66
4.5.2	ANALÓGOVÉ VSTUPY.....	68
4.5.3	RELÉOVÉ VÝSTUPY	72
4.5.4	ANALÓGOVÉ VÝSTUPY.....	74
4.5.5	IRC1	76
4.5.6	IRC2.....	77
4.5.7	ARC/RESOLVER.....	77
4.6	FUNKCIE.....	77
4.6.1	PLC FUNKCIE	77
4.6.2	KONCOVÉ SPÍNAČE	88
4.6.3	PROCESNÝ REG.....	90
4.6.4	OPTIMALIZÁCIA.....	93
4.6.5	MECHANICKÁ BRZDA.....	95
4.6.6	ZDVIHOVÉ FUNKCIE.....	96
4.6.7	EXT. TEP. OCHRANA (ETO).....	98
4.6.8	ROZLADENIE IRC1,2.....	100
4.6.9	DIFERENCIÁL	101
4.7	PORUCHY A VAROVANIA.....	101
4.7.1	VOLITEĽNÉ PORUCHY	101
4.7.2	PORUCHY IRC.....	103
4.7.3	POTVRDENIE PORÚCH.....	104
4.7.4	ÚDAJE PRE ZÁZNAM.....	105
4.7.5	VAROVANIA	105
4.8	DISPLEJ.....	106
4.8.1	NASTAVENIE ZOV.....	106
4.8.2	NASTAVENIE MONITORA.....	107
4.9	KOMUNIKÁCIA	107
4.9.1	MODBUS.....	107
4.9.2	PROFIBUS.....	110
4.10	SADY PARAMETROV	111
4.9.3	PREPÍNAČ SÁD	111
5	Návod na nastavovanie funkcií meniča.....	113
5.1	Výrobné (továrenské) nastavenie	113
5.2	Parametre motora – MAKRÁ MOTOROV – identifikácie	113
5.3	Režimy riadenia motora	115
5.3.1	U/F riadenie.....	115
5.3.2	U/F krivka	117
5.3.3	Kompenzácia IR.....	119
5.3.4	Regulátor záberového momentu (RZM).....	119
5.3.5	Kompenzácia sklzu	120
5.4	Regulátor maximálneho prúdu (RMP)	122
5.5	Tlmenie rezonančných kmitov	125
5.6	Regulátor napätia (RP) – Dynamický dobeh (DD) a Kinetické zálohovanie (KZ).....	127
5.7	Brzdenie tokom.....	129

5.8	Nafázovanie.....	130
5.9	Obmedzenie výkonu.....	132
5.10	Optimalizácia	133
5.11	Externá tepelná ochrana (ETO)	136
5.12	Preťažovací spínač „Preťažovák“	138
5.13	Funkcia dynamický zdvih	142
5.14	Funkcia – rozladienie IRC.....	144
5.15	Využitie prepínania sady parametrov na špeciálne správanie funkcií meniča.....	146
6	Príklady nastavenia meniča UNIFREM.....	149
6.1	Nastavenie procesného regulátora pre riadenie výšky hladiny v nádrži	149
6.1.1	Situácia.....	149
6.1.2	Pripojenie meniča.....	149
6.1.3	Nastavenie analógových vstupov	149
6.1.4	Nastavenie procesného regulátora.....	149
6.1.5	Nastavenie výstupu meniča	150
6.1.6	Monitorovanie.....	151
6.2	Príklad nastavenia logických blokov	152
7	Návod na použitie ovládacieho panela UNIPANEL	157
7.1	Tlačidlá	157
7.2	Štart panela	158
7.3	Obrazovka	158
7.4	Stav meniča	158
7.5	Menu.....	159
7.6	Monitor, detail monitora.....	162
7.7	Nastavenie parametrov	163
7.8	Graf.....	166
7.9	Vyhľadanie parametra.....	168
7.10	Výber zariadenia pre ovládanie panelom	170
8	Prehľadová tabuľka všetkých parametrov:.....	171



UPOZORNENIE

Tento návod pojednáva o parametroch, možnostiach nastavenia a diagnostiky frekvenčných meničov UNIFREM.

ŠTRUKTÚRA A TYPY PARAMETROV V DOKUMENTE

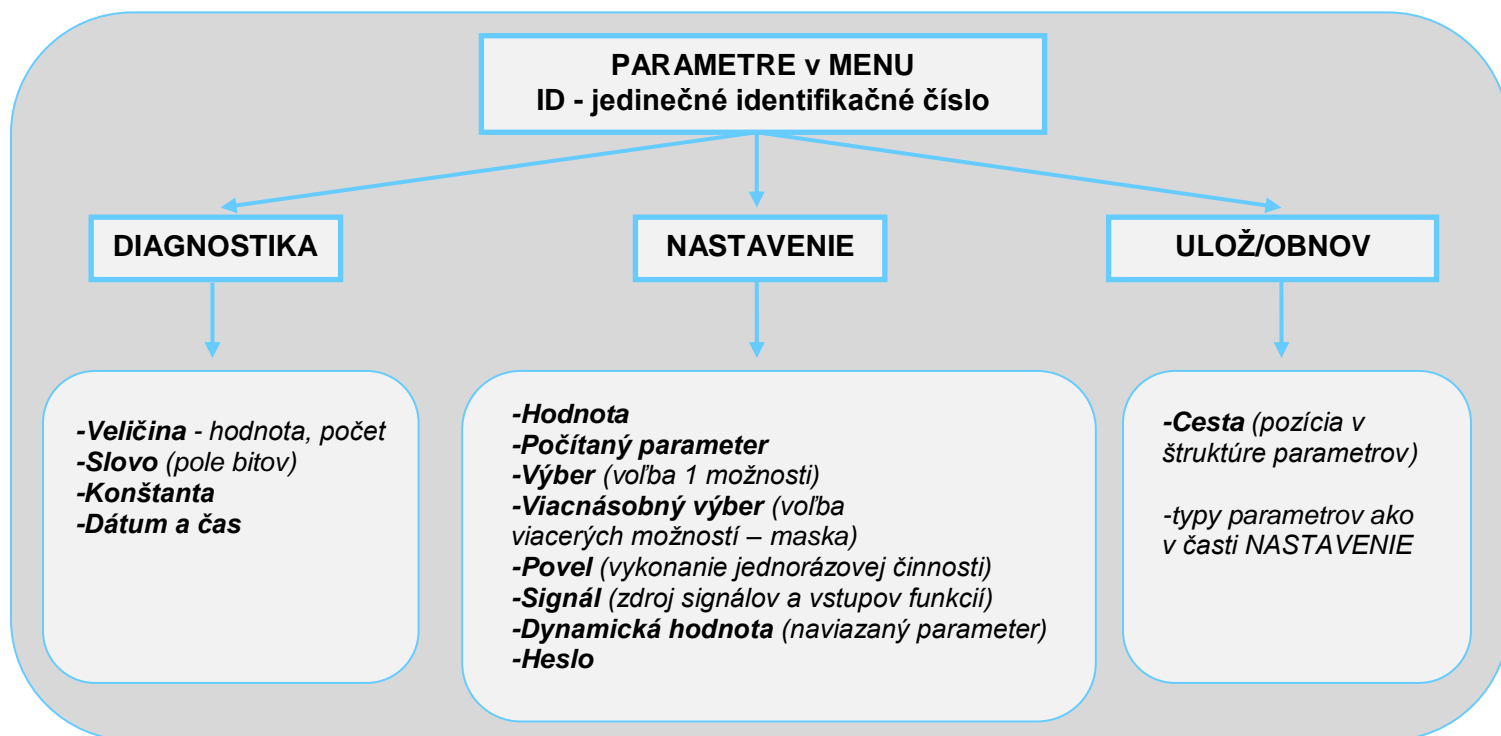

Definovanie významu a typu parametrov v časti MENU - DIAGNOSTIKA:

Typ parametra: VELIČINA – Diagnostický parameter, ktorý zobrazuje hodnotu signálu alebo veličiny vo fyzikálnych alebo pomerných jednotkách alebo diskretný počet sekvencií, krokov, prijatých údajov atď.

Pozícia parametra v stromovej hierarchickej štruktúre parametrov

MENU \ DIAGNOSTIKA \ Vstupy / výstupy \ AIN \

Názov [ID]	Jed.	Popis
AIN1 Rel. [41]	%	Hodnota signálu privedeného na svorky analógového vstupu + X1:11 a - X1:12. Parametre analógového vstupu je možné upravovať v skupine parametrov P[147] (str.: 68) AIN1.

Názov a ID veličiny

Jednotka veličiny

Základná diagnostická informácia o význame veličiny

PRÍKLADY PARAMETROV TYPU VELIČINA:

VELIČINA – HODNOTA

MENU \ DIAGNOSTIKA \ Stav meniča \

Nap. 24V 23.4 [V] (0.0V÷35.0V)
--

Príklad pre diagnostiku veličiny – zobrazenie hodnoty

VELIČINA – DISKRÉTNY POČET

MENU \ DIAGNOSTIKA \ Funkcie \ Zdvihové funkcie \

Tipovania 0.0000

Príklad diagnostickej veličiny zobrazujúcej počet nedovolených ovládacích sekvencií pohonu

Typ parametra: SLOVO – Diagnostika stavu jednotlivých bitov slova. Každý bit predstavuje stav jedného príznaku konkrétnej funkcie alebo režimu meniča.

Základná diagnostická informácia o význame slova

MENU \ DIAGNOSTIKA \ Funkcie \ Zdvihové funkcie \

Názov [ID]	Jed.	Popis
Stav PRETAŽ. [856]		Signalizuje v akom stave sa načnádzza blok preťažovacieho spínača.
Reset		Je aktívny signál RESET preťažovára.
Detekcia		Prebieha autodetekcia hraníc preťaženia.
Preťaženie		Nastalo preťaženie. Chod smerom hore (kladná rýchlosť) je zablokovaný.
Tipovanie		Veľa nedovolených "tipovacích" ovládacích povelov.
Ustálenie		Pohon pracuje v statickom režime.
Dynamika		Pohon pracuje v dynamickom režime.

Popis jednotlivých bitov slova

Zobrazenie doplňujúcej diagnostickej informácie o bitoch slova, zobrazenie stavu bitov slova, resp. význam bitov slova

PRÍKLADY PARAMETROV TYPU SLOVO:

MENU \ DIAGNOSTIKA \ Ovládanie \

Riadiace slovo	
POTVRD. PORUCH	<input type="checkbox"/>
ERR_MASTER	<input type="checkbox"/>
KOMP. DT	<input checked="" type="checkbox"/>
SKALAR/VEKTOR	<input type="checkbox"/>
TYP DOSKY UNF	<input checked="" type="checkbox"/>

Diagnostika riadiacich signálov meniča

MENU \ DIAGNOSTIKA \ Vstupy / výstupy \ RELÉ

Relé	
RELE1	<input type="checkbox"/>
RELE2	<input type="checkbox"/>
RELE3	<input checked="" type="checkbox"/>

Diagnostika stavu výstupných relé

Typ parametra: KONŠTANTA – Diagnostická informácia, ktorá nadobúda pevnú hodnotu.

MENU \ DIAGNOSTIKA \ Verzia SW a HW \

Názov [ID]	Jed.	Popis
Verzia SW [379]		Verzia softvéru meniča.

Názov [ID]	Jed.	Popis
Výr. číslo [35]		Prvá časť unikátneho výrobného čísla meniča.

Popis konštanty

PRÍKLAD PARAMETRA TYPU KONŠTANTA:

Verzia SW
2.070

Konštanty

Typ parametra: DÁTUM A ČAS – Diagnostická veličina s formátom dátumu alebo času.

MENU \ DIAGNOSTIKA \

Dátum
2013/02/15

MENU \ DIAGNOSTIKA \

Čas
13:55:12

Definovanie významu a typu parametrov v časti MENU - NASTAVENIE:

Typ parametra: HODNOTA – Možnosť nastavenia hodnoty parametra v absolútnych, relatívnych alebo pomerných jednotkách.

Základná informácia o význame parametra

MENU \ NASTAVENIE \ MOTOR \ NOMINÁLNE PARAMETRE MOTORA

Názov [ID]	Popis	Def.
Prúd motora [151]	Nominálny prúd motora odčítaný zo štítku motora alebo katalógových údajov.	2.80 A
0.01 A ÷ 1000.00 A	Tento parameter určuje hodnotu trvalého dovoleného prúdu motora pre funkciu kontroly preťaženia motora P[27] (str.: 102) Preťaženie mot..	

Rozsah hodnoty, ktorú môže parameter nadobúdať
Min ÷ Max

Doplňujúca informácia o význame parametra

Defaultná hodnota parametra – Hodnota ktorá sa nastaví pri obnove továrenských nastavení (Vid'. kap.8)

PRÍKLADY PARAMETROV TYPU HODNOTA:

MENU \ NASTAVENIE \ MOTOR \ NOMINÁLNE PARAMETRE MOTORA

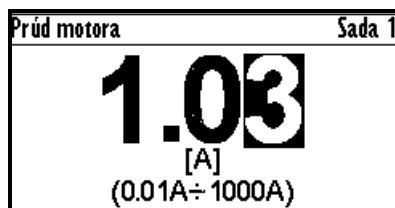

Nastavenie hodnoty prúdu motora

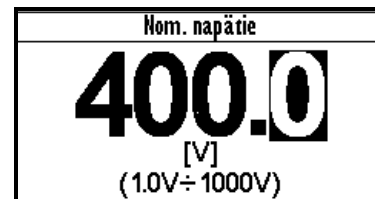

Nastavenie hodnoty nominálneho napätia motora

Typ parametra: POČÍTANÝ PARAMETER – Parameter, ktorý je odvodený výpočom na základe hodnôt iných parametrov.

MENU \ NASTAVENIE \ MOTOR \ ŠPECIÁLNE PARAMETRE MOTORA \

Názov [ID]	Popis	Def.
Počet pólov motora [1049]	Počet pólov motora vypočítaný z nominálnych otáčok a frekvencie motora	
2 ÷ 1000		

Doplňujúca informácia o odvodení výpočtu parametra

PRÍKLAD PARAMETRA TYPU POČÍTANÝ PARAMETER:

MENU \ NASTAVENIE \ MOTOR \ ŠPECIÁLNE PARAMETRE MOTORA \

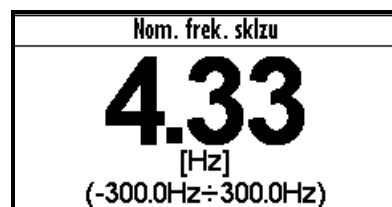

Príklad počítaného parametra

Typ parametra: VÝBER - Typ parametra s možnosťou výberu len jednej možnosti (alternatívy) nastavenia.

Základná informácia o parametre typu výber

MENU \ NASTAVENIE \ OVLÁDANIE \ ŠTART STOP RESET \

Názov [ID]	Popis	Def.
Zdroj štartu [194]	Nastavenie zdroja štartu meniča. Pri povelu ŠTART meniča sa na výstupoch U,V,W (resp. U,V pri jednofázovej záťaži) generuje želané napätie a frekvencia.	BIN1
Ovládací panel	Štart meniča spôsobí stlačenie zeleného tlačidla ŠTART na ovládacom paneli. Štart sa zruší po stlačení červeného tlačidla STOP.	
Trvale štart	Menič sa uvedie do štartu hneď po zapnutí.	
BIN1	Štart meniča spôsobí aktivovanie 1. binárneho vstupu.	
BIN5	Štart meniča spôsobí aktivovanie 5. binárneho vstupu.	
BIN6	Štart meniča spôsobí aktivovanie 6. binárneho vstupu.	
MODBUS	Štart meniča sa ovláda sériovou komunikáciou. Vid' sériový komunikačný protokol MODBUS.	
PROFIBUS	Štart meniča sa ovláda sériovou komunikáciou. Vid' sériový komunikačný protokol PROFIBUS.	
Špeciálny	Štart meniča sa ovláda pomocou špeciálne prednastaveného signálu a úrovni zopnutia, vid' P[987] (str.: 42) ŠPECIÁLNY ŠTART.	

Názov konkrétnej (alternatívnej) voľby hodnoty parametra

Doplňujúca informácia o význame konkrétnej voľby parametra

PRÍKLADY PARAMETRA TYPU VÝBER:

MENU \ NASTAVENIE \ OVLÁDANIE \ ŽELANÁ FREKVENCIA \FUNKCIE \ PLC FUNKCIE \ LOGICKÉ BLOKY \ LB1 fast \

Zdroj. žel. frek.
Hodnota
Ovládací panel ✓
AIN1
AIN2
AIN3

LB1 operácia
OR
AND ✓
XOR
RS
=

Príklady výberu jednej možnosti nastavenia parametra typu výber

Typ parametra: VIACNÁSOBNÝ VÝBER (MASKA) - Typ parametra s možnosťou výberu viacerých možných volieb hodnoty (alebo žiadnej), režimu, resp. aktívneho bitu parametra.

Základná informácia parametra typu výber

MENU \ NASTAVENIE \ RIADENIE A REGULÁCIA \ U/F RIADENIE \ U/F KRIVKA \

Názov [ID]	Popis	Def.
Typ U/F [347]	Typ U/F krivky. Voľba pomocných režimov U/F krivky.	
<input type="checkbox"/> Komp. IR	Zapne kompenzáciu od úbytkov na satorovom vinutí P[973] (str.: 51) Kompenz. IR (KIR). Vyžaduje správnu hodnotu parametrov motora a odporu satora P[345] (str.: 38) Odpor satora.	
<input type="checkbox"/> Regulátor ZM	Zapne reguláciu záberového momentu P[29] (str.: 51) Regulátor ZM (RZM) pre preklopenie ťažkého štartu pohonu.	

Názvy volieb hodnoty parametra (režimov)

Doplňujúca informácia o význame jednotlivých volieb (režimov) parametra

*Keď je začiernený štvorček ■ - defaultne nastavená voľba

PRÍKLAD PARAMETRA TYPU VIACNÁSOBNÝ VÝBER (MASKA):

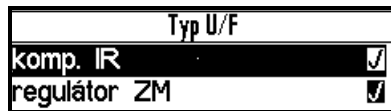

Príklad: výber režimu činnosti U/F krivky

Typ parametra: POVEL - Príkaz na vykonanie jednorázovej činnosti alebo operácie na meníči. Povel treba pred vykonaním potvrdiť v potvrdzovacom okne.

MENU \ NASTAVENIE \ PARAMETRE MENIČA \ NAST. SPOTREBY \

Názov [ID]	Popis	Def.
Nuluj spotrebu [897]	Tento príkaz vynuluje, počítadlá spotrebovanej energie.	

Názov a ID povelu

Funkcia, popis a význam povelu

PRÍKLAD PARAMETRA TYPU POVEL:

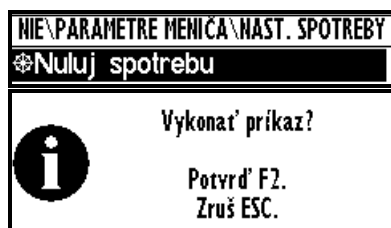

Povel pre vynulovanie počítadla spotrebovanej energie

Typ parametra: SIGNÁL – Parameter pre dynamické väzbenie a napojenie ľubovoľného parametra, ktorý sa stáva zdrojom hodnoty pre danú funkciu alebo jej vstup.

MENU \ NASTAVENIE \ VSTUPY A VÝSTUPY \ ANALÓGOVÉ VSTUPY \ AIN1 \ ŠPECIÁLNE NASTAVENIE AIN1 \

Názov [ID]	Popis	Def.
Signál AIN1 [251]	Výber signálu, ktorý sa bude lineárne prepočítavať podľa analógového vstupu.	[-]

Názov signálu [ID] – identifikačné číslo

Výber typu signálu z diagnostiky

PRÍKLAD PARAMETRA TYPU SIGNÁL:

MENU \ NASTAVENIE \ VSTUPY A VÝSTUPY \ ANALÓGOVÉ VÝSTUPY \ AO1 \

Y A VÝSTUPY \ ANALÓGOVÉ VÝSTUPY \ AO1	
Sig. (AO1_B)	4.40A
AO1_A	0.00mA
AO1_B	20.00mA
Signál AO1	Prúd MT

\ MENU \ DIAGNOSTIKA \ Riadenie	
Frek. sklzu	0.00 Hz
Otáčky	0 RPM
Nap. DC	315.6 V
Nap. MT	0.0 V
Prúd MT	0.00 A

Výber signálu, podľa ktorého sa bude lineárne prepočítavať analógový výstup AO1

Typ parametra: DYNAMICKÁ HODNOTA (Naviazaný parameter) – Parameter je dynamicky nastavený na hodnotu, ktorú zdedí od iného parametra (spravidla od parametra typu signál).

MENU \ NASTAVENIE \ VSTUPY A VÝSTUPY \ RELÉOVÉ VÝSTUPY \ RELÉ 1 \ ŠPECIÁLNE NASTAVENIE R1\

Názov [ID]	Popis	Def.
R1 zopne [301]	Podmienky pre zopnutie R1.	Chod

Názov a ID dynamického parametra

Defaultná hodnota parametra dynamická hodnota

PRÍKLADY PARAMETROV TYPU DYNAMICKÁ HODNOTA:

Podmienka pre zopnutie RELÉ „R1 zopne [301]“ – ak je ako „R1 signal [189]“ vybratý ľubovoľný parameter napr. Teplota chladiča [74]

MENU \ NASTAVENIE \ VSTUPY A VÝSTUPY \ RELÉOVÉ VÝSTUPY \ RELÉ 1 \

R1 Zdroj
Pripravený
Porucha
Brzda
F=zel
Špeciálny <input checked="" type="checkbox"/>

Nastavenie špeciálneho zdroja zopnutia RELÉ R1

MENU \ NASTAVENIE \ VSTUPY A VÝSTUPY \ RELÉOVÉ VÝSTUPY \ RELÉ 1 \ ŠPECIÁLNE NASTAVENIE R1 \

VÝSTUPY \ RELÉ 1 \ ŠPECIÁLNE NASTAVENIE	
R1 Signál	Teplota chladi..
R1 zopne	40.0°C
R1 rozopne	40.0°C

RELÉ R1 zopne pri teplote chladiča vyššej ako je nastavená úroveň

Podmienka pre zopnutie RELÉ „R1 zopne [301]“ – ak je ako „R1 signal [189]“ vybraté stavové slovo:

MENU \ NASTAVENIE \ VSTUPY A VÝSTUPY \ RELÉOVÉ VÝSTUPY \ RELÉ 1 \ ŠPECIÁLNE NASTAVENIE R1 \

VÝSTUPY \ RELÉ 1 \ ŠPECIÁLNE NASTAVENIE	
R1 Signál	Stav meniča
R1 zopne	Porucha
R1 rozopne	-----

R1 zopne	
Porucha	<input checked="" type="checkbox"/>
SW_Err_Pin	<input type="checkbox"/>
Chod	<input type="checkbox"/>
DC nabitý	<input type="checkbox"/>
MT nabudený	<input type="checkbox"/>

RELÉ R1 zopne pri aktívnom bíte (Porucha) stavového slova meniča

Typ parametra: HESLO - Parameter zadania hesla pre povolenie prístupu do špecifických úrovní nastavenia meniča resp. odblokovanie niektorých režimov.

Základná informácia o význame parametra

MENU \ NASTAVENIE \ PARAMETRE MENIČA \

Názov [ID]	Popis	Def.
Heslo [548]	Nastavenie užívateľského hesla potrebné pre prístup do nastavenia zariadenia. Heslo bude potrebné zadávať pri vstupe do nastavení meniča.	0 *
0000 ÷ ZZZZ	Slúži na ochranu nastavenia meniča proti prestaveniu nepovolanými osobami.	

Heslo je tvorené znakmi {0..9, A..Z}.

PRÍKLAD PARAMETRA TYPU HESLO:



Príklad zadávania hesla

UNIPANEL – NASTAVENIE HESLA

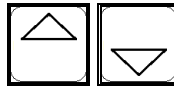

Nastavenie požadovaného znaku hesla:

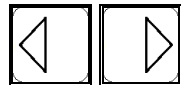

Zmena pozície kurzora:

Po nastavení hesla potvrdiť stlačením tlačidla ENTER.

Definovanie parametrov v časti MENU – ULOŽ / OBNOV:

Typ parametra: CESTA – Parameter definovania výberu koreňového adresára parametrov.

MENU \ ULOŽ / OBNOV \ Zálohy Parametrov \ Presun parametrov \

Názov [ID]	Popis	Def.
Adresár [-]	Výber, ktorá časť parametrov sa bude obnovovať, Ak nie je vybrané nič, obnovia sa všetky.	VSTUPY A VÝSTUPY
0 * ÷ 0 *		

Základná informácia o význame parametra

Vybratá cesta v stromovej hierarchii

PRÍKLAD PARAMETRA TYPU CESTA:

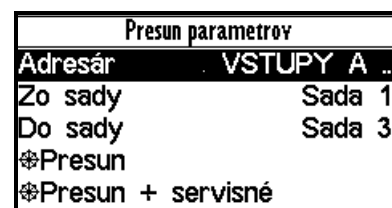
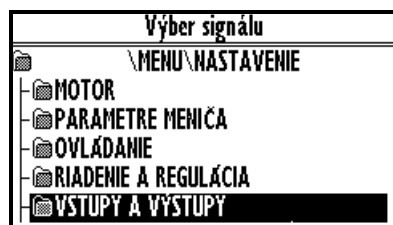

Výber koreňového adresára VSTUPY A VÝSTUPY pre presun parametrov zo sady 1 do sady 3

Parametre, z ktorých sú odvodené hranice varovaní a porúch frekvenčného meniča

Parameter [ID]	Hranica pre varovanie	Poruchová hranica
Prepätie [140] (UNIFREM 400, UNIFREM 400M)	-	735V
Podpätie [141] (UNIFREM 400, UNIFREM 400M)	-	425V
Teplota elektroniky [75]	Varovanie Tel [204] 55°C	Porucha Tel [87] 70°C
Teplota chladiča [74] <u>Pre UNIFREM 400 011 – UNIFREM 400 090</u>	Varovanie Tchl [767] 75°C	Porucha Tchl [1209] 90°C
Teplota chladiča [74] <u>Pre UNIFREM 400 110 – UNIFREM 400 200</u>	Varovanie Tchl [767] 110°C	Porucha Tchl [1209] 125°C
Teplota chladiča [74] <u>Pre UNIFREM 400 250 – UNIFREM 400 630</u>	Varovanie Tchl [767] 94°C	Porucha Tchl [1209] 109°C

1 DIAGNOSTIKA

Skupina parametrov číslo [2]

Diagnostické informácie (veličiny a stavy). (Diagnostika – ovládací panel UNIPANEL - vid'. kapitolu 7.5)

1.1 Ovládanie

Skupina parametrov číslo [758]

Zobrazované veličiny týkajúce sa ovládania a zadávacích kanálov želaných hodnôt regulátorov.

MENU \ DIAGNOSTIKA \ Ovládanie \

Názov [ID]	Jedn.	Popis
Žel. Frek. [162]		Želaná frekvencia meniča. Predstavuje hodnotu na vstupe bloku rámp, čiže skutočná frekvencia P[47] (str.: 15) Frek. MN sa dosiahne oneskorene po uplynutí časových rámp.
Žel. Moment [923]		Želaný moment meniča.
Panel žel.h. [161]		Želaná hodnota z panela, zadávaná v okne monitor.
Disk. želaná [10]		Diskrétna želaná hodnota P[60] (str.: 46) DISKRÉTNE ŽELANÉ.
Motor potenc. [977]	%/s	Výstup z motor-potenciometra P[970] (str.: 48) MOTOR POTENC..
Riadiace slovo [77]		Riadiace signály meniča
START		Ovládací povel pre chod motora (1 - spustí motor).
REVERZ F		Ovládací povel pre smer točenia motora (1 - opačný chod).
RESET PWM		Ovládací povel pre okamžité vypnutie napätia na výstupe meniča (aktívny - vypne PWM).
POTVRD. PORUCH		Povel pre potvrdenie (kvitovanie) porúch.
ERR_MASTER		Nadradená porucha.
KOMP. DT		Zapnutie režimu kompenzácie mŕtvych dób.
SKALAR/VEKTOR		0 - skalárne riadenie, 1 - vektorové riadenie.
TYP DOSKY UNF		0 - UNF 400, 1 - UNF 230/400 M.
RAMP_F_VSTUP0		Reset vstupu rampy frekvencie.
RAMP_F_VYSTUP0		Reset výstupu rampy frekvencie.
RAMP_F_FREEZE		Zastavenie rampy frekvencie.
QUICK_STOP		Rýchle havarijné zastavenie pohonu.
REVERZ MOM.		Ovládací povel pre zmenu polaritu želaného momentu motora.
Rezerva		

1.2 Riadenie

Skupina parametrov číslo [759]

Veličiny týkajúce sa riadenia meniča, hodnoty dôležitých riadiacich, regulovaných a pracovných veličín.

MENU \ DIAGNOSTIKA \ Riadenie \

Názov [ID]	Jedn.	Popis
Frek. MN [47]	Hz	Frekvencia na výstupe meniča. Predstavuje frekvenciu aplikovaného výstupného napätia za rampovým blokom s uvážením všetkých korekcií (napr. P[348] (str.: 52) KOMPENZ. SKLZU).
Frek. RT [937]	Hz	Frekvencia rotora vyhodnotená matematickým modelom z elektrických veličín pri otvorenom riadení alebo z otáčkovej spätnej väzby (IRC), pri uzavretom riadení.
Frek. sklzu [938]	Hz	Skľzová frekvencia vyhodnotená matematickým modelom z elektrických veličín pri otvorenom riadení alebo z otáčkovej spätnej väzby (IRC) pri uzavretom riadení. Pri skalárnom riadení sa využíva na korekciu želanej frekvencie od zaťaženia (kompenzácia sklzu) P[348] (str.: 52) KOMPENZ. SKLZU.

Otáčky [68]	RPM	Otáčky motora. Pre správne zobrazenie je potrebné nastaviť parameter P[356] (str.: 36) Otáčky motora podľa štítku motora. Táto veličina nie je ovplyvnená sklzom motora a korešponduje so želanou frekvenciou rotora.
Nap. DC [46]	V	Napätie na jednosmernej zbernici. V ustálenom stave nadobúda veličina hodnotu blízku 1.41 x efektívna hodnota napätia napájacej sústavy, čo zodpovedá nominálnemu napätiu meniča. Pri brzdení pohonu môže vystúpiť na hodnotu parametra P[377] (str.: 65) Prac. nap. BM.
Nap. MT [73]	V	Napätie na svorkách motora je nepriamo meraná veličina, nakoľko sa vyhodnocuje zo želaných plnení PWM na výstupoch meniča a napätia medziobvodu (P[46] (str.: 16) Nap. DC).
Prúd MT [42]	A	Efektívna hodnota prúdu motora na výstupe meniča frekvencie.
Cos FI [67]		Účinník motora. Kladné hodnoty signalizujú motorický chod a záporné generátorický chod motora.
Moment [69]	Nm	Mechanický moment na hriadieli rotora. Hodnota momentu motora je vyhodnocovaná matematickým modelom, ktorého presnosť ovplyvňujú najmä parametre P[439] (str.: 38) Odpor rotora, P[441] (str.: 38) Vzájomná indukčnosť a P[356] (str.: 36) Otáčky motora. Pri nasýtení momentu sa pohybuje v blízkosti nastavených ohraničení - P[920] (str.: 45) Želaný Moment.
Mag. Tok [71]	Wb	Magnetický tok rotora. Veličina pomocou ktorej je možné vidieť stabilitu a kvalitu nastavenia regulačnej slučky Toka a tiež mieru budenia motora pri vektorovom režime riadenia. Pokiaľ nezaberá odbudzovanie motora (viď. P[473] (str.: 56) REG. MAX. NAP. (RMN)), tak zobrazovaná hodnota mag. toku by mala mierne kolísť okolo hodnoty parametra P[452] (str.: 55) Žel. Mag. Tok.
Modulačný index [768]	%	Plnenie PWM na spínacích prvkoch.

1.2.1 Výkony a energia

Skupina parametrov číslo [486]

Diagnostická skupina veličín zaoberajúcich sa energetickými ukazovateľmi (výkon, spotreba, straty).

MENU \ DIAGNOSTIKA \ Riadenie \ Výkony a energia \

Názov [ID]	Jedn.	Popis
Príkion [70]	W	Činný príkion motora bez uváženia strát.
Výkon [66]	W	Činný výkon motora. Vyhodnotený z prúdu napätia, účinníka a účinnosti motora.
Spotreba kWh [429]	kWh	Počet spotrebovaných kWh. Tento údaj môže byť vynulovaný príkazom P[897] (str.: 41) Nuluj spotrebu.
Spotreba MWh [430]	MWh	Počet spotrebovaných MWh. Tento údaj môže byť vynulovaný príkazom P[897] (str.: 41) Nuluj spotrebu.
Obmedz. výkonu [1092]		Koeficient zníženia výkonu od externých vplyvov. Pri maximálnom dovolenom výkone alebo prúde nadobúda hodnotu 1 a pri zaberaní obmedzenia sa znižuje až do 0. Jednotlivé podmienky obmedzenia výkonu je možné voliť v P[766] (str.: 66) Obm. výkonu (OV).

1.2.2 Pomocné veličiny

Skupina parametrov číslo [534]

Pomocné a odvodené veličiny pre špeciálne použitie.

MENU \ DIAGNOSTIKA \ Riadenie \ Pomocné veličiny \

Názov [ID]	Jedn.	Popis
Frek. MN ramp.	Hz	Frekvencia na výstupe rampového bloku. Vo vektorovom režime riadenia predstavuje referenciu regulátora rýchlosti (RR).

[487]		
Frek. MN abs. [472]	Hz	Absolútna hodnota frekvencie na výstupe meniča (bez znamienka smeru otáčania).
Ot. za prev. [907]	RPM	Otáčky za prevodovkou. Pre správne zobrazenie je potrebné mať správne zadaný parameter P[888] (str.: 40) Prevod prev..
Otáčky motora [1130]	RPM	Otáčky na hriadeli motora. Pre správne zobrazenie je potrebné nastaviť parametre motora podľa štítku motora a vykonať správnu identifikáciu P[345] (str.: 38) Odpor statora pre model sklzu. Táto hodnota je ovplyvnená aktuálnym sklzom motora a zodpovedá skutočnej rýchlosti rotora.
Maxim. prúd [494]	A	Ohraničenie efektívnej hodnoty prúdu motora na výstupe meniča. Pri nadmernom zaťažovaní meniča môže maximálny prúd klesnúť z hodnoty P[5] (str.: 62) Maxim. prúd M. na hodnotu P[24] (str.: 40) Trvalý prúd.
Prúd rýchly [49]	A	Efektívna nefiltrovaná hodnota prúdu motora (záťaže).
Prúd fázy U [1221]	A	Efektívna hodnota prúdu fázy U na výstupe meniča frekvencie.
Prúd fázy V [1222]	A	Efektívna hodnota prúdu fázy V na výstupe meniča frekvencie.
Prúd fázy W [1223]	A	Efektívna hodnota prúdu fázy W na výstupe meniča frekvencie.
Suma I-AC [831]	A	Filtrovaná absolútna suma AC prúdov pre vyhodnotenie ZVODU, alebo chyby merania prúdu.

1.2.3 Polohovanie

Skupina parametrov číslo [1146]

Diagnostická skupina veličín pre polohu a polohové systémy.

MENU \ DIAGNOSTIKA \ Riadenie \ Polohovanie \

Názov [ID]	Jedn.	Popis
Žel. Poloha [1149]		Želaná poloha.
Poloha [1147]	m	Poloha vyhodnotená na základe signálu P[1141] (str.: 58) Zdroj polohy.
Odchýlka polohy [1148]	m	Vzdialenosť želanej polohy P[1149] (str.: 17) Žel. Poloha od aktuálnej polohy P[1147] (str.: 17) Poloha .Absolútna hodnota regulačnej odchýlky polohy. Môže sa použiť ako signál spínania koncových spínačov.

1.3 Vstupy / výstupy

Skupina parametrov číslo [859]

Diagnostika vstupov a výstupov meniča.

1.3.1 BIN

Skupina parametrov číslo [1212]

MENU \ DIAGNOSTIKA \ Vstupy a výstupy \ BIN \

Názov [ID]	Jedn.	Popis
Binárne vstupy [184]		Stav binárnych vstupov. Plný obdĺžnik predstavuje fyzické zopnutie BINx.
BIN1		Stav 1. binárneho vstupu (Svorka 1).
BIN2		Stav 2. binárneho vstupu (Svorka 2).
BIN3		Stav 3. binárneho vstupu (Svorka 3).
BIN4		Stav 4. binárneho vstupu (Svorka 4).

BIN5	Stav 5. binárneho vstupu (Svorka 5).
BIN6	Stav 6. binárneho vstupu (Svorka 6).

1.3.2 AIN

Skupina parametrov číslo [82]

Diagnostická skupina veličín pre analógové vstupy meniča AIN1 až AIN4.

Parametre analógových vstupov je možné upravovať v skupine parametrov P[144] (str.: 68) ANALÓGOVÉ VSTUPY.

MENU \ DIAGNOSTIKA \ Vstupy a výstupy \ AIN \

Názov [ID]	Jedn.	Popis
AIN1 [256]		Hodnota signálu privedeného na svorky analógového vstupu + X1:11 a - X1:12 vo fyzikálnych jednotkách. Parametrom P[251] (str.: 68) Signál AIN1 sa vyberá veličina, ktorá sa bude meniť, podľa zmeny úrovne analógového vstupu. Parametre analógového vstupu je možné upravovať v skupine parametrov P[147] (str.: 68) AIN1.
AIN1 Rel. [41]	%	Relatívna hodnota signálu privedeného na svorky analógového vstupu + X1:11 a - X1:12 vzťahnutá k rozsahu AIN. Parametre analógového vstupu je možné upravovať v skupine parametrov P[147] (str.: 68) AIN1.
AIN2 [280]		Hodnota signálu privedeného na svorky analógového vstupu + X1:13 a - X1:14 vo fyzikálnych jednotkách. Parametrom P[259] (str.: 69) Signál AIN2 sa vyberá veličina, ktorá sa bude meniť, podľa zmeny úrovne analógového vstupu. Parametre analógového vstupu je možné upravovať v skupine parametrov P[149] (str.: 69) AIN2.
AIN2 Rel. [43]	%	Relatívna hodnota signálu privedeného na svorky analógového vstupu + X1:13 a - X1:14 vzťahnutá k rozsahu AIN. Parametre analógového vstupu je možné upravovať v skupine parametrov P[149] (str.: 69) AIN2.
AIN3 [281]		Hodnota signálu privedeného na svorky analógového vstupu + X1:15 a - X1:16 vo fyzikálnych jednotkách. Parametrom P[269] (str.: 70) Signál AIN3 sa vyberá veličina, ktorá sa bude meniť, podľa zmeny úrovne analógového vstupu. Nie je prístupný pre meniče UNIFREM 400 M. Parametre analógového vstupu je možné upravovať v skupine parametrov P[148] (str.: 70) AIN3.
AIN3 Rel. [44]	%	Relatívna hodnota signálu privedeného na svorky analógového vstupu + X1:15 a - X1:16 vzťahnutá k rozsahu AIN. Nie je prístupný pre meniče UNIFREM 400 M. Parametre analógového vstupu je možné upravovať v skupine parametrov P[148] (str.: 70) AIN3.
AIN4 [282]		Hodnota signálu privedeného na svorky analógového vstupu + X1:17 a - X1:18 vo fyzikálnych jednotkách. Parametrom P[275] (str.: 71) Signál AIN4 sa vyberá veličina, ktorá sa bude meniť, podľa zmeny úrovne analógového vstupu. Nie je prístupný pre meniče UNIFREM 400 M. Parametre analógového vstupu je možné upravovať v skupine parametrov P[152] (str.: 71) AIN4.
AIN4 Rel. [45]	%	Relatívna hodnota signálu privedeného na svorky analógového vstupu + X1:17 a - X1:18 vzťahnutá k rozsahu AIN. Nie je prístupný pre meniče UNIFREM 400 M. Parametre analógového vstupu je možné upravovať v skupine parametrov P[152] (str.: 71) AIN4.

1.3.3 RELÉ

Skupina parametrov číslo [217]

MENU \ DIAGNOSTIKA \ Vstupy a výstupy \ RELÉ \

Názov [ID]	Jedn.	Popis
Relé [185]		Stav výstupných relé. Plný obdĺžnik predstavuje fyzické zopnutie RELEx.
RELE1		Stav 1. výstupného relé.
RELE2		Stav 2. výstupného relé.
RELE3		Stav 3. výstupného relé. Nie je prístupný pre meniče UNIFREM 400 M.

1.3.4 AOUT

Skupina parametrov číslo [700]

Diagnostická skupina veličín pre analógové výstupy meniča AOUT1 až AOUT3.

MENU \ DIAGNOSTIKA \ Vstupy a výstupy \ AOUT \

Názov [ID]	Jedn.	Popis
AO1 [701]	A	Prepočítaná hodnota signálu na svorkách analógového výstupu X1:19 a X1:20 (X1:15 a X1:16 pre UNIFREM 400 M). Parametrom P[359] (str.: 75) Signál AO1 sa vyberá veličina, podľa ktorej sa mení úroveň analógového výstupu. Parametre analógového výstupu je možné upravovať v skupine parametrov P[370] (str.: 74) AO1.
AO2 [702]	A	Prepočítaná hodnota signálu na svorkách analógového výstupu X1:21 a X1:22 (X1:17 a X1:16 pre UNIFREM 400 M). Parametrom P[364] (str.: 75) Signál AO2 sa vyberá veličina, podľa ktorej sa mení úroveň analógového výstupu. Parametre analógového výstupu je možné upravovať v skupine parametrov P[371] (str.: 75) AO2.
AO3 [703]	A	Prepočítaná hodnota signálu na svorkách analógového výstupu X1:23 a X1:24. Parametrom P[365] (str.: 76) Signál AO3 sa vyberá veličina, podľa ktorej sa mení úroveň analógového výstupu. Nie je prístupný pre meniče UNIFREM 400 M. Parametre analógového výstupu je možné upravovať v skupine parametrov P[372] (str.: 76) AO3.

1.3.5 IRC1,2

Skupina parametrov číslo [1001]

Diagnostická skupina veličín pre vstupy IRC snímačov rýchlosti

MENU \ DIAGNOSTIKA \ Vstupy a výstupy \ IRC1,2 \

Názov [ID]	Jedn.	Popis
Frek. IRC1 [434]	Hz	Frekvencia rotora určená snímačom otáčok motora IRC1. Jedná sa o mechanickú frekvenciu, jej hodnota sa môže od elektrickej niekoľkonásobne líšiť. Pomer určuje počet pólových párov (P[1049] (str.: 39) Počet pólov motora). Pre vyhodnotenie rýchlosti z IRC snímača je potrebné správne nastaviť P[436] (str.: 76) Počet. imp IRC1.
Frek. IRC2 [803]	Hz	Frekvencia rotora určená snímačom otáčok motora IRC2. Jedná sa o mechanickú frekvenciu, jej hodnota sa môže od elektrickej niekoľkonásobne líšiť. Pomer určuje počet pólových párov (P[1049] (str.: 39) Počet pólov motora). Pre vyhodnotenie rýchlosti z IRC snímača je potrebné správne nastaviť P[827] (str.: 77) Počet. imp IRC2.
Frek. IRC1-IRC2 [1086]	Hz	Rozdiel frekvencií medzi IRC1 a IRC2. Táto veličina je filtrovaná filtrom prvého rádu podľa parametra P[1083] (str.: 100) Filter dIRC1,2.
Poloha IRC1 [1286]		Poloha na snímači IRC1 v radiánoch.
Poloha IRC2 [1287]		Poloha na snímači IRC2 v radiánoch.

1.3.6 ARC/RESOLVER

Skupina parametrov číslo [158]

Zobrazenie veličín získaných z modulu RM_ARC.

MENU \ DIAGNOSTIKA \ Vstupy a výstupy \ ARC/RESOLVER \

Názov [ID]	Jedn.	Popis
Uhol ARC/RES [290]		Uhol v rámci jednej otáčky vyhodnotený zo snímača polohy ARC
Frek. ARC/RES [291]	Hz	Frekvencia rotora vyhodnotená zo snímača ARC.
Stav RM_ARC [292]		Stavové slovo rozširovacieho modulu RM_ARC.
V poriadku		RM ARC komunikuje v poriadku, alebo nie je zvolený.
LOT		Strata detekcie sledovania polohy. Nastáva, keď vnútorná sledovaná pozícia má veľkú odchýlku od skutočnej pozície.
DOS		Zistené porušenie signálu na vstupe resolvera.
LOS		Strata signálu na vstupe resolvera.
Parita		Chybná parita údajov prenášaných z RM ARC do meniča.
RDVEL		Chybná hodnota dát prenášaných z RM ARC do meniča.
Poloha ARC/RES [1288]		Poloha na snímači ARC/RES v radiánoch.

1.4 Funkcie

Skupina parametrov číslo [760]

Veličiny týkajúce sa ostatných voliteľných funkcií meniča.

1.4.1 PLC funkcie

Skupina parametrov číslo [1278]

Výstup numerických a logických blokov.

MENU \ DIAGNOSTIKA \ Funkcie \ PLC funkcie \

Názov [ID]	Jedn.	Popis
Logické bloky [8]		Výstup logických operácií, prvé dva LB sú rýchle (reagujú 1ms) ostatné sú pomalé (reagujú 10ms).
LB1	stav LB1	
LB2	stav LB2	
LB3	stav LB3	
LB4	stav LB4	
LB5	stav LB5	
LB6	stav LB6	
LB7	stav LB7	
LB8	stav LB8	

Numerické bloky

Skupina parametrov číslo [312]

Výstup numerických blokov.

MENU \ DIAGNOSTIKA \ Funkcie \ PLC funkcie \ Numerické bloky \

Názov [ID]	Jedn.	Popis
NB1 [1274]		Výsledok operácie prvého numerického bloku.
NB2 [1275]		Výsledok operácie druhého numerického bloku.
NB3 [1276]		Výsledok operácie tretieho numerického bloku.
NB4 [1277]		Výsledok operácie štvrtého numerického bloku.

1.4.2 Koncové spínače

Skupina parametrov číslo [890]
Stav a dráhy koncových spínačov.

MENU \ DIAGNOSTIKA \ Funkcie \ Koncové spínače \

Názov [ID]	Jedn.	Popis
KS [919]		Stav koncových spínačov.
KS1		KS1 neaktívny/aktívny.
KS2		KS2 neaktívny/aktívny.
KS3		KS3 neaktívny/aktívny.
KS4		KS4 neaktívny/aktívny.
Dráha KS1 [891]	m	Počet metrov prejdejších pri aktivovanej funkcii koncového spínača.
Dráha KS1 km [929]	km	Počet km prejdejších pri aktivovanej funkcii koncového spínača.
Dráha KS2 [892]	m	Počet metrov prejdejších pri aktivovanej funkcii koncového spínača.
Dráha KS2 km [930]	km	Počet km prejdejších pri aktivovanej funkcii koncového spínača.
Dráha KS3 [893]	m	Počet metrov prejdejších pri aktivovanej funkcii koncového spínača.
Dráha KS3 km [931]	km	Počet km prejdejších pri aktivovanej funkcii koncového spínača.
Dráha KS4 [894]	m	Počet metrov prejdejších pri aktivovanej funkcii koncového spínača.
Dráha KS4 km [932]	km	Počet km prejdejších pri aktivovanej funkcii koncového spínača.

1.4.3 Proces. reg.

Skupina parametrov číslo [18]
Diagnostická skupina veličín pre procesný regulátor.

MENU \ DIAGNOSTIKA \ Funkcie \ Proces. reg. \

Názov [ID]	Jedn.	Popis
Žel. hod. PR [21]		Želaná hodnota procesného regulátora.
Sk. hod. PR [409]		Aktuálna hodnota procesného regulátora. Pokiaľ je zapnutý procesný regulátor a pracuje správne, hodnota sa približuje ku hodnote P[407] (str.: 91) Žel. hodnota.
Dif. hod. PR [410]		Regulačná odchýlka procesného regulátora. Po vyregulovaní sa blíži k hodnote 0.
Výstup PR [64]		Akčný zásah (výstup) procesného regulátora.
Stav PR [820]		Aktuálny stav procesného regulátora.
Dolné nasýtenie		Procesný regulátor pracuje na dolnom obmedzení.
Horné nasýtenie		Procesný regulátor pracuje na hornom obmedzení.
Odchýlka v necitlivosti		Odchýlka procesného regulátora je v pásme necitlivosti.

Kladná odchýlka	Odchýlka procesného regulátora je kladná.
Vyregulovaný	Procesný regulátor je vyregulovaný.
Zaparkovaný	Procesný regulátor je zaparkovaný.
Reset PR	Aktívny RESET PR - integračná zložka a výstup je rovný hodnote P[1131] (str.: 93) Hodn. pri resete.

1.4.4 Optimalizácia

Skupina parametrov číslo [707]

Nastavenie parametrov bloku optimalizácie, ktorý slúži na vyhľadávanie extrému ľubovoľného signálu pomocou zmeny vybratého zadávacieho želaného signálu.

Optimalizácia vyhľadáva takú hodnotu svojho výstupu, pri ktorom sa dosiahne kritérium vybraného signálu. Počas behu optimalizácie, ak sú splnené podmienky merania a podmienka činnosti, sa v nastavených intervaloch počítajú nové vzorky výstupu. Zároveň sa do pamäte ukladá nájdený globálny extrém. Ak sa má uplatniť výstup optimalizácie, je potrebné ho zvoliť ako zdroj niektorej želanej veličiny.

MENU \ DIAGNOSTIKA \ Funkcie \ Optimalizácia \

Názov [ID]	Jedn.	Popis
Výstup OPT [423]		Hodnota výstupu bloku optimalizácie. Tu je možné sledovať stav a kvalitu optimalizačného procesu. 100% zodpovedá rozsahu min.-max. zo zadávacieho kanálu, ktorý je napojený na blok optimalizácie (viď. P[65] (str.: 93) OPTIMALIZÁCIA).
Optim. krok [742]		Krok optimalizácie predstavuje rozdiel dvoch po sebe idúcich vzoriek optimalizačného algoritmu. (viď. P[65] (str.: 93) OPTIMALIZÁCIA).
Štartovací bod OPT [708]		Určuje štartovací bod optimalizácie, pri spustení optimalizácie, ak je skenovanie rozsahu vypnuté.
Stav OPT [709]		Určuje v akom stave sa nachádza optimalizačný blok
Reset		Optimalizácia je vo východnom alebo zablokovanom stave.
Meranie		Prebieha meranie optimalizovanej veličiny.
Skenovanie		Prebieha skenovanie celého výstupného rozsahu optimalizácie.
Dolaďovanie		Je v stave jemného dolaďovania a hľadania optimálneho bodu.

1.4.5 Zdvihové funkcie

Skupina parametrov číslo [853]

Diagnostická skupina veličín pre preťažovací spínač pohonu, výpočet zaťaženia a dynamický zdvih.

MENU \ DIAGNOSTIKA \ Funkcie \ Zdvihové funkcie \

Názov [ID]	Jedn.	Popis
Zaťaženie [854]	%	Miera zaťaženia pohonu vyhodnotená zo signálu P[843] (str.: 96) Zaťaženie. signál a vzťahnutá ku P[844] (str.: 96) Zaťaženie 100%.
Tipovania [855]		Počet nedovolených ovládacích sekvencií, ktoré môžu spôsobiť tipovanie pohonu (krátke povely štartu alebo akcelerácie). Po prekročení počtu tipovaní sa zopne preťažovací spínač bez ohľadu na hodnotu zaťaženia pohonu. Vyhodnotenie tipovaní je možné vypnúť v parametri P[842] (str.: 97) Režim preťažovávka.
Stav PRETAŽ. [856]		Signalizuje v akom stave sa nachádza blok preťažovacieho spínača.
Reset		Je aktívny signál RESET preťažovávka.
Detekcia		Prebieha autodetekcia hraníc preťaženia.
Preťaženie		Nastalo preťaženie. Chod smerom hore (kladná rýchlosť) je zablokovaný.

Tipovanie	Veľa nedovolených "tipovacích" ovládacích povelov.
Ustálenie	Pohon pracuje v statickom režime.
Dynamika	Pohon pracuje v dynamickom režime.

1.4.6 Pantograf

Skupina parametrov číslo [122]

Diagnostika funkcie "výpadok Pantografu".

MENU \ DIAGNOSTIKA \ Funkcie \ Pantograf \

Názov [ID]	Jedn.	Popis
Stav pantografu [112]		Stav funkcie "výpadok pantografu".
Chyba pantografu		Vznikla porucha "E41-Výpadok Pantografu".
Varovanie pantografu		Vzniklo varovanie "W39-Výpadok pantografu"
Vypnutie CHARGE		Pri chybe alebo varovaní výpadku pantografu sa rozpojil nabíjací stykač.
Moment motor = 0		Po výpadku pantografu motor obmedzil motorický moment na nulu.
Napätie pantografu [113]	V	Hodnota napätia na pantografe trolejového vozidla.

1.4.7 Ext. tepl. Ochrana

Skupina parametrov číslo [868]

Diagnostická skupina veličín pre externú tepelnú ochranu (ETO).

MENU \ DIAGNOSTIKA \ Funkcie \ Ext. tepl. ochrana \

Názov [ID]	Jedn.	Popis
Teplota ETO [869]	°C	Teplota na snímači ETO. Po prekročení teploty danej parametrom P[865] (str.: 99) Varovanie ETO menič vygeneruje varovanie. Po prekročení teploty danej parametrom P[866] (str.: 99) Porucha ETO menič vygeneruje poruchu "E38-Teplota ETO".
Prúd ETO [870]	mA	Merací prúd externej tepelnej ochrany. Spravidla sa volí ako zdroj signálu niektorého analógového výstupu AOUT1 až AOUT3.
Napätie ETO [867]	V	Hodnota odmeraného úbytku napätia na snímači ETO.
Odpor snímača [871]	Ω	Hodnota odporu snímača ETO. Pri viacerých snímačoch zapojených do série predstavuje priemernú hodnotu odporu na jednom z nich.

1.4.8 Diferenciál

Skupina parametrov číslo [1243]

Veličiny pre diagnostiku momentového diferenciálu.

MENU \ DIAGNOSTIKA \ Funkcie \ Diferenciál \

Názov [ID]	Jedn.	Popis
Rozdiel hodnôt [1244]	Nm	Rozdiel medzi hodnotami parametrov P[1249] (str.: 101) Sig.1 Hodnota a P[1240] (str.: 101) Sig.2 Hodnota.
Korekcia žel. frek. [1245]	Hz	Korekcia želanej frekvencie od diferenciálu.

1.5 Stav meniča

Skupina parametrov číslo [761]

Veličiny týkajúce sa celkového stavu meniča a jeho súčastí.

MENU \ DIAGNOSTIKA \ Stav meniča \

Názov [ID]	Jedn.	Popis
Nap. 24V [72]	V	Jednosmerné ovládacie napätie 24V. Možnosť detekcie miery zaťaženia zdroja ovládacími vstupmi a výstupmi. Pri poklese napätia pod 16 V menič vygeneruje poruchu "E16-Preťaženie zdroja".
Nap. batérie [773]	V	Napätie batérie ktorá zálohuje pamäť nastavení a historických záznamov v meniči.
Motohodiny MN [496]	h	Motohodiny meniča. Doba prevádzky meniča v zapnutom stave (pod napätím). Táto hodnota môže byť nulovaná iba servisnými pracovníkmi.
Prev.motohod.MT [497]	h	Prevádzkové motohodiny motora. Čas činnosti meniča (v ŠTARTE). Táto hodnota môže byť nulovaná príkazom P[1075] (str.: 36) Nuluj motohod. MT.
Stav meniča [76]		Stavové slovo meniča.
Porucha		Menič je v poruche.
SW_Err_Pin		Systémový, vnútorný stav meniča.
Chod		Menič na výstupoch generuje napätie.
DC nabitý		Jednosmerný medziobvod je nabitý.
MT nabudený		Motor je nabudený.
Rozb./Dob. F		(neaktívny) - motor zrýchľuje, (aktívny) - motor spomaľuje.
Fžel > 0		Aktívny - chod vpred (+), neaktívny - chod vzad (-). Jedná sa o polaritu želanéj frekvencie.
F = Fžel		Ak je aktívny tak je dosiahnutá želaná frekvencia.
Varovanie		V meniči vzniklo varovanie alebo funkčné hlásenie.
Aktívny		Trvale aktívny príznak. Môže byť použitý ako logická 1.
Odbudz. MT		Motor je ešte nabudený, blokuje sa štart.
Pripravený		Menič je pripravený k povelu štart. (READY).
Mech. brzda		Ovládanie relé mechanickej brzdy motora (ELHA, elektromagn. brzda). Pri aktívnej úrovni je odbrzdené.
Motor/gener.		Aktívny - generátorický režim prevádzky, neaktívny - motorický režim prevádzky motora.
Frot > 0		Polarita rotorovej frekvencie. Ak nie je k dispozícii IRC, potom sa jedná o znamienko frekvencie vyhodnotenej matematickým modelom.
Stav men. neg. [547]		Stavové slovo negované.
Warning [250]		Stav jednotlivých varovaní.
Warning2 [424]		Stav jednotlivých varovaní.
Error [781]		Stav jednotlivých porúch.
Error2 [780]		Stav jednotlivých porúch.

1.6 Tepelné ochrany

Skupina parametrov číslo [485]

Diagnostická skupina veličín týkajúcich sa tepelných ochrán a preťažení.

MENU \ DIAGNOSTIKA \ Tepelné ochrany \

Názov [ID]	Jedn.	Popis
Teplota chladiča [74]	°C	Teplota chladiča výkonových prvkov. Po prekročení teploty danej parametrom P[767] (str.: 105) Varovanie Tch1 menič vygeneruje varovanie "W6-Teplota chladiča". Po prekročení teploty danej parametrom P[1209] (str.:14) Porucha Tch1 menič vygeneruje poruchu "E1-Teplota chladiča". Ak teplota klesne pod minimálne

		ohraničenie meracieho kanála, zobrazená hodnota je neprístupná. Ak teplota chladiča klesne pod minimálny rozsah merania, zobrazená hodnota je neprístupná.
Teplota elektroniky [75]	°C	Teplota elektroniky riadiacej dosky meniča. Po prekročení teploty danej parametrom P[204] (str.: 105) Varovanie Tel menič vygeneruje varovanie "W7-Teplota elektroniky". Po prekročení kritickej teploty podľa parametra P[87] (str.:14) Porucha Tel menič vygeneruje poruchu "E22-Teplota elektroniky". Ak teplota klesne pod minimálne ohraničenie meracieho kanála, zobrazená hodnota je neprístupná. Ak teplota klesne pod minimálne ohraničenie meracieho kanála, zobrazená hodnota je neprístupná.
Teplný int. MN [31]	%	Miera oteplenia meniča. Pri presiahnutí 100% vznikne porucha "E8-Preťaženie meniča".
Čas integr. MN [1219]	s	Čas zostávajúci do ukončenia poruchy "E8-Preťaženie meniča".
Teplný int. MT [33]	%	Miera oteplenia motora, pri presiahnutí 100% vznikne porucha "E29-Preťaženie motora".
Čas integr. MT [1220]	s	Čas zostávajúci do ukončenia poruchy "E29-Preťaženie motora".

1.7 Komunikácia

Skupina parametrov číslo [219]

Informácie týkajúce sa sériových komunikácií MODBUS, PROFIBUS, RS485, CAN.

1.7.1 MODBUS

Skupina parametrov číslo [661]

Diagnostika protokolu MODBUS na porte RS 485 a USB.

MENU \ DIAGNOSTIKA \ Komunikácia \ MODBUS \

Názov [ID]	Jedn.	Popis
Modbus žel.h. [934]	%	Želaná hodnota z Modbus protokolu.
SW_MODBUS [935]		Stavové slovo posielané po komunikácii Modbus. Pre detailnejší popis pozri dokumentáciu k protokolu Modbus.
CW_MODBUS [936]		Riadiace slovo poslané Modbus mastrom. Pre detailnejší popis pozri dokumentáciu k protokolu Modbus.
Last Addr. [662]	hex	Posledne prijatá adresa zariadenia.
Last Func. [663]	hex	Posledne prijatá funkcia (môže sa jednať aj o iné zariadenie).
Last reg. [741]	hex	Posledne prijatý register (len pre toto zariadenie, ak je prístup k viacerým registrom, zobrazuje sa prvý).
Last result [664]	hex	Výsledok posledne prijatej funkcie určenej pre toto zariadenia.
Last lenght [665]		Veľkosť v bajtoch posledne prijatej frame po MODBUSe.
Last CRC [666]	hex	Posledne prijatý CRC (môže sa jednať aj o frame pre iné zariadenie).
Calc CRC [667]	hex	Vyrátané CRC z posledne prijatých dát.
Message count [740]	hex	Počet celkovo prijatých správ aj chybných.
CRC error count [668]	hex	Počet prijatých správ s chybným CRC kontrolným súčtom.
Exception count [800]	hex	Počet správ na ktoré bolo odpovedané chybovou správou.
Slave count [801]	hex	Počet správ prijatých s platnou adresou zariadenia.
No response [802]	hex	Počet správ prijatých s platnou adresou zariadenia, na ktoré zariadenie neodpovedalo.

1.7.2 PROFIBUS

Skupina parametrov číslo [817]
 Diagnostika zbernice PROFIBUS.

MENU \ DIAGNOSTIKA \ Komunikácia \ PROFIBUS \

Názov [ID]	Jedn.	Popis
Profibus žel.h. [809]	%	Želaná hodnota z Profibus protokolu.
SW_PB [804]		Stavové slovo posielané po komunikácii Profibus. Pre detailnejší popis pozri dokumentáciu k rozširovaciemu modulu Profibus.
Ready To Switch On		Nie je aktívny reset meniča (Coast stop), ani nie je aktívny quick stop, ani nie je menič v poruche, ani sa menič neinicializuje.
Ready To Operate		Menič je pripravený k povelu štart.
Operation Enabled		Menič na výstupoch generuje napätie.
Fault Present		Menič je v poruche.
No OFF 2		Neaktívny - menič je v resete, sú zablokované výstupy meniča, aktívny - menič nie je v resete.
No OFF 3		Neaktívny - je aktivovaný quick stop meniča, aktívny - nie je aktivovaný quick stop meniča
Switching On Inhibited		Je aktívny reset meniča (Coast stop), alebo je aktívny quick stop, alebo je menič v poruche, alebo sa menič inicializuje.
Warning Present		V meniči vzniklo varovanie alebo funkčné hlásenie.
Speed Error within tolerance		Ak je aktívny tak je dosiahnutá želaná frekvencia.
Control Requested		Neaktívny - menič neakceptuje riadiace slovo z komunikačnej linky, aktívny - menič je ovládaný riadiacim slovom z komunikačnej linky.
F or n Reached		Ak je aktívny tak je dosiahnutá želaná frekvencia.
Bit 11		Nevyužité
Bit 12		Nevyužité
Bit 13		Nevyužité
Bit 14		Nevyužité
Bit 15		Nevyužité
CW_PB [805]		Riadiace slovo poslané Profibus mastrom. Pre detailnejší popis pozri dokumentáciu k rozširovaciemu modulu Profibus.
ON		Menič sa pripravý na akceptovanie povelu štart.
No OFF 2		Neaktívny - je aktivovaný reset meniča (Coast stop), aktívny - normálna činnosť meniča.
No OFF 3		Neaktívny - je aktivovaný quick stop meniča, aktívny - normálna činnosť meniča.
Enable Operation		Štart meniča. Menič začne generovať na výstupoch napätie.
Enable Ramp Generator		Neaktívny - vstup rampy frekvencie nastaví na nulu, aktívny - normálna činnosť vstupu rampy frekvencie.
Unfreeze Ramp		Neaktívny - zastaví zmenu na výstupe rampy frekvencie, aktívny - povolí zmenu na výstupe rampy frekvencie.
Enable Setpoint		Neaktívny - vstup rampy frekvencie nastaví na nulu, aktívny - normálna činnosť vstupu rampy frekvencie.
Fault Acknowledge		Kvitovanie poruchy (len zmena z neaktívneho stavu na aktívny). Kvitovanie poruchy musí byť povolené v parametri P[165] (str.: 104) Zdroj. potvrd. poruchy.
Bit 8		Nevyužité
Bit 9		Nevyužité

Control by PLC	Neaktívny - menič neakceptuje riadiace slovo, aktívny - menič akceptuje riadiace slovo.	
Bit 11	Nevyužité	
Bit 12	Nevyužité	
Bit 13	Nevyužité	
Bit 14	Nevyužité	
Bit 15	Nevyužité	
PB-MASTER Error [819]	hex	Počet chýb v komunikácii medzi Profibus modulom a Profibus mastrom.
PB-MN Error [818]	hex	Počet chýb v komunikácii medzi meničom a Profibus modulom.

1.7.3 RS LINKY

Skupina parametrov číslo [228]

Diagnostika sériových liniek.

MENU \ DIAGNOSTIKA \ Komunikácia \ RS LINKY \

Názov [ID]	Jedn.	Popis
FRAME_ERR_USB [232]		Počet nesprávne prijatých dát po linke USB. (Nesprávna parita, nesprávny stop bit,...)
FRAME_ERR_RS485 [229]		Počet nesprávne prijatých dát po linke RS 485. (Nesprávna parita, nesprávny stop bit, ...)
FRAME_ERR_EXT_MODUL [233]		Počet nesprávne prijatých dát (Nesprávna parita, nesprávny stop bit,...) po sériovej linke na externom rozširovacom module (voliteľná súčasť meničov).

1.8 Verzia SW a HW

Skupina parametrov číslo [762]

Informácie o meniči a jeho súčiastiach (Prevažne statické údaje).

MENU \ DIAGNOSTIKA \ Verzia SW a HW \

Názov [ID]	Jedn.	Popis
Verzia SW [379]		Verzia softvéru meniča.
Výr. číslo [35]		Prvá časť unikátneho výrobného čísla meniča.
Výr. číslo 2 [36]		Druhá časť unikátneho výrobného čísla meniča.
Dátum param. [380]		Dátum vygenerovania parametrov.
Čas param. [381]		Čas vygenerovania parametrov.

1.9 Dátum a čas

Skupina parametrov číslo [1213]

MENU \ DIAGNOSTIKA \ Dátum a čas \

Názov [ID]	Jedn.	Popis
Dátum [210]	D	Aktuálny dátum nastavený v meniči.
Čas [209]	T	Aktuálny čas nastavený v meniči.
Deň [1046]		Aktuálny deň nastavený v meniči.
	Pondelok	
	Utorok	
	Streda	

Štvrtok		
Piatok		
Sobota		
Nedeľa		
Skúš. doba [1006]	d	Počet dní do konca skúšobnej prevádzky meniča.

2 VAROVANIA

Počas prevádzky môže menič indikovať niektoré z nasledujúcich funkčných alebo varovných hlásení.

F1-Reset PWM	Zablokované výstupy meniča. Zdrojom RESETU môže byť binárny vstup alebo akýkoľvek signál podľa P[704] (str.: 42) Zdroj resetu.
W2-Nabíjanie DC	Ak toto varovanie trvá dlhšie ako 30 sekúnd po zapnutí meniča, pravdepodobne nezoplo nabíjacie relé, čo môže byť spôsobené nesprávnymi parametrami napájacej sústavy, alebo poškodením nabíjacieho obvodu meniča. Počas varovania sa v okne PORUCHY zobrazuje hodnota P[46] (str.: 16) Nap. DC.
W3-Problém systému	Vyskytol sa softvérový problém v zariadení. Kontaktujte prosím servis.
W4-Preťaženie 24V	Napájacie napätie 24V pokleslo pod 22V. Pravdepodobne je preťažený zdroj 24V. Počas varovania sa v okne PORUCHY zobrazuje hodnota P[72] (str.: 24) Nap. 24V.
F5-Obmedzenie výkonu	Obmedzenie výkonu po dosiahnutí kritickej teploty alebo stavu preťaženia. Funkcia obmedzenia výkonu sa nastavuje v parametri P[766] (str.: 66) Obm. výkonu (OV). Počas varovania sa v okne PORUCHY zobrazuje hodnota P[1092] (str.: 16) Obmedz. výkonu.
W6-Teplota chladiča	Vysoká teplota chladiča. Veličina P[74] (str.: 24) Teplota chladiča prekročila hodnotu danú parametrom P[767] (str.: 105) Varovanie Tch. Ak je zapnutá funkcia automatického obmedzenia výkonu P[766] (str.: 66) Obm. výkonu (OV), môže menič obmedziť výkon. Pri častom a nadmernom prehrievaní klesá životnosť zariadenia. Počas varovania sa v okne PORUCHY zobrazuje hodnota P[74] (str.: 24) Teplota chladiča.
W7-Teplota elektroniky	Vysoká teplota riadiacej elektroniky. Veličina P[75] (str.: 25) Teplota elektroniky prekročila hodnotu danú parametrom P[204] (str.: 105) Varovanie Tel. Pri častom a nadmernom prehrievaní klesá životnosť zariadenia. Počas varovania sa v okne PORUCHY zobrazuje hodnota P[75] (str.: 25) Teplota elektroniky.
W8-Podpätie DC	Nízke napätie jednosmerného medziobvodu. Veličina P[46] (str.: 16) Nap. DC klesla pod dovolenú minimálnu hodnotu - riadenie a vyhodnocovanie ostatných porúch je zablokované. Počas varovania sa v okne PORUCHY zobrazuje hodnota P[46] (str.: 16) Nap. DC.
W9-Nasýtenie výst. PWM	Menič dosiahol maximálne napätie na výstupe. Pri aktuálnej hodnote napätia medziobvodu je maximálne plnenie PWM modulácie a regulátory pracujú na nasýtení, pričom klesá kvalita regulácie. Počas varovania sa v okne PORUCHY zobrazuje hodnota P[768] (str.: 16) Modulačný index.
W10-Preťaženie MN	Menič sa preťažuje - integrál meniča P[31] (str.: 25) Tepelný int. MN prekročil hodnotu 90% a onedlho môže vzniknúť porucha "E8-Preťaženie meniča", po ktorej je menič zablokovaný na dlhšiu dobu !. Ak je zapnutá funkcia automatického obmedzenia výkonu P[766] (str.: 66) Obm. výkonu (OV), môže menič obmedziť výkon. Počas varovania sa v okne PORUCHY zobrazuje hodnota P[31] (str.: 25) Tepelný int. MN.
W11-Porucha ventilátora	Ventilátory na chladiči meniča sú poškodené alebo zanesené nečistotami. Ak sa problém neodstráni, môže dochádzať ku prehrievaniu meniča a vzniku iných porúch a varovaní.
W12-Vymeňte batériu	Napätie na 3V batérii riadiacej karty pokleslo pod hodnotu 2.7V. Ak sa batéria nevymení, hrozí strata nastavení a uložených historických záznamov. Počas varovania sa v okne PORUCHY zobrazuje hodnota P[773] (str.: 24) Nap. batérie.

W13-Externá teplota	Teplota externého snímača teploty P[869] (str.: 23) Teplota ETO prekročila hodnotu danú parametrom P[865] (str.: 99) Varovanie ETO. Počas varovania sa v okne PORUCHY zobrazuje hodnota P[869] (str.: 23) Teplota ETO.
W14-Prehriatie IGBT	Výkonový modul sa tepelne preťažuje. Menič pracuje pri vysokom prúde na vysokej vzorkovacej frekvencii. Počas varovania sa v okne PORUCHY zobrazuje hodnota maximálneho prúdu IGBT.
W15-Nastav dátum a čas	Dátum a čas neboli nastavené.
W16-Rezervované	Neobsadené varovanie
W17-Preťaženie MT	Motor sa preťažuje - tepelný integrál motora P[33] (str.: 25) Tepelný int. MT prekročil hodnotu 90% a onedlho môže vzniknúť porucha "E29-Preťaženie motora", po ktorej je menič zablokovaný dlhšiu dobu. Počas varovania sa v okne PORUCHY zobrazuje hodnota P[33] (str.: 25) Tepelný int. MT.
F18-Brzdenie tokom	Je aktívna funkcia brzdenie tokom, motor pracuje pri zvýšenom magnetickom toku a časť z brzdného výkonu sa mení na teplo motora. Počas varovania sa v okne PORUCHY zobrazuje hodnota P[71] (str.: 16) Mag. Tok. Brzdenie tokom sa môže parametrizovať v skupine P[774] (str.: 65) BRZDENIE TOKOM.
F19-Mech. brzda	Želaná frekvencia je pozastavená na hodnote frekvencie brzdy P[522] (str.: 96) Frekvencia brzdy, kým neuplynú doba oneskorenia a reakcie brzdy P[519] (str.: 96) Oneskorenie brzdy alebo doba predstihu brzdy P[521] (str.: 96) Predstih brzdy. Počas varovania sa v okne PORUCHY zobrazuje hodnota P[522] (str.: 96) Frekvencia brzdy.
F20-Zaberá BM	Aktivoval sa brzdný modul. Do BO sa privádza prebytočná energia, ktorá sa mení na teplo. Viac v popise parametrov P[376] (str.: 64) BRZDNÝ MODUL. Počas varovania sa v okne PORUCHY zobrazuje hodnota P[46] (str.: 16) Nap. DC.
W21-Odbudenie MT	Čaká sa na odbudenie motora po vypnutí napätí. Pokiaľ sa neodbudí motor nie je možný opätovný štart. Doba odbudzovania motora sa dá ovplyvniť parametrom P[79] (str.: 37) Čas. konšt. MT. Počas varovania sa v okne PORUCHY zobrazuje hodnota P[71] (str.: 16) Mag. Tok.
F22-Prúdová limita	Zaberá prúdová limita. Prúd dosiahol hodnotu danú parametrom P[5] (str.: 62) Maxim. prúd M. alebo P[549] (str.: 62) Maxim. prúd G. a obmedzuje sa výstupná frekvencia spolu s napätím. Pri generátorickej prevádzke sa motor rozbieha a pri motorickej spomaľuje. v rámci dovoleného rozsahu frekvencií. Počas varovania sa v okne PORUCHY zobrazuje hodnota P[42] (str.: 16) Prúd MT.
W23-Identif.R a Upoc	Prebieha identifikácia odporu starora a počiatočného napätia. Pokiaľ je zapnutá identifikácia Rs v parametri P[383] (str.: 38) Skalár. ident. RS, motor stojí na nulovej rýchlosti. Pri prvom spustení môže trvať dlhšie ako pri opakovaných spusteniach motora. Počas varovania sa v okne PORUCHY zobrazuje hodnota P[345] (str.: 38) Odpor statora.
F24-Nafázovanie	Prebieha hľadanie frekvencie rotora a nafázovanie do roztočeného motora. Počas nafázovania motor negeneruje plný moment na hriadelí. Nafázovanie je možné vypnúť parametrom P[374] (str.: 62) Nafázovanie. Počas varovania sa v okne PORUCHY zobrazuje hodnota P[47] (str.: 15) Frek. MN.
W25-Max. napätie	Nasýtenie regulátorov prúdu. Menič nie je schopný vygenerovať na výstupe viac napätia. Horná hranica generovaného napätia je daná parametrom P[495] (str.: 62) Maxim. napätie. Počas varovania sa v okne PORUCHY zobrazuje hodnota P[73] (str.: 16) Nap. MT.
W26-Max. prúd Toku	Nasýtenie tokotvornej zložky prúdu. Pravdepodobne je nastavená príliš vysoká hodnota parametra P[452] (str.: 55) Žel. Mag. Tok, alebo parameter P[441] (str.: 38) Vzájomná indukčnosť má príliš malú hodnotu. Maximálny prúd je daný hodnotou P[5] (str.: 62) Maxim. prúd M..
W27-Max. prúd Mom.	Nasýtenie momentotvornej zložky prúdu. Motor je momentovo preťažený alebo sú nastavené nesprávne nominálne parametre motora (viď. P[58] (str.: 35) MOTOR). Maximálny prúd je daný hodnotou P[5] (str.: 62) Maxim. prúd M..
W28-Max. Moment	Nasýtenie momentu motora na hodnotu niektorého max. momentu (viď. P[477] (str.: 16) Moment)

	57) RAMPY MOMENTU). Počas varovania sa v okne PORUCHY zobrazuje hodnota P[69] (str.: 16) Moment.
F29-Oslabenie Toku	Motor pracuje v oblasti zoslabovania toku, pre dosiahnutie nadsynchronných frekvencií. V tomto režime klesá moment motora nepriamo-úmerne od otáčok. Počas varovania sa v okne PORUCHY zobrazuje hodnota P[71] (str.: 16) Mag. Tok.
W30-Min. Magn.Tok	Počas odbudzovania magnetický tok dosiahol minimálnu dovolenú hodnotu. Pohon už nie je schopný ísť na danej záťaži vyššou rýchlosťou. Počas varovania sa v okne PORUCHY zobrazuje hodnota P[71] (str.: 16) Mag. Tok.
F31-Dynamický dobeh	Napätie medziobvodu prekročilo referenciu DD P[754] (str.: 64) Referencia DD a korekcia zvyšuje frekvenciu oproti rampovým funkciám. Len ak je zapnutý režim Dynamického dobehu v parametri P[749] (str.: 63) Dynam. dobeh (DD). Počas varovania sa v okne PORUCHY zobrazuje hodnota P[46] (str.: 16) Nap. DC.
F32-Kinetické zálohovanie	Napätie medziobvodu kleslo pod referenciu KZ P[753] (str.: 63) Referencia KZ a korekcia znižuje frekvenciu oproti rampovým funkciám. Len ak je zapnutý režim Kinetického zálohovania v parametri P[748] (str.: 63) Kinet. zálohovanie (KZ). Počas varovania sa v okne PORUCHY zobrazuje hodnota P[46] (str.: 16) Nap. DC.
W33-Rýchly STOP	Bol aktivovaný bezpečnostný STOP, po ktorom je zablokovaný ŠTART. Menič sa odblokuje po zrušení Povelu ŠTART pri neaktívnom bezpečnostnom (rýchlom) STOP-e.
F34-Funkcia KONTRA	Uplatňuje sa zrýchlený dobeh "KONTRA" pri opačnej polarite želanej frekvencia a výstupu rampy. Počas varovania sa v okne PORUCHY zobrazuje hodnota P[807] (str.: 61) K-kontra.
W35-Parkovanie PR	Boli splnené podmienky pre zaparkovanie meniča od procesného regulátora (viď.: P[414] (str.: 92) Parkovanie PR). Počas varovania sa v okne PORUCHY zobrazuje hodnota P[410] (str.: 21) Dif. hod. PR.
F36-Preťažovák zop.	Zopol preťažovací koncový spínač po nadmernom zaťažení pohonu. Počas varovania sa v okne PORUCHY zobrazuje hodnota P[854] (str.: 22) Zaťaženie.
F37-Preťaž. detekcia	Režim detekcie hraníc preťaženia - Preťažovací spínač je vyradený z činnosti. Počas varovania sa v okne PORUCHY zobrazuje hodnota P[854] (str.: 22) Zaťaženie.
W38-Odpojený motor	Príliš nízky prúd motora. Pravdepodobne nie je pripojený motor alebo parametre motora nezodpovedajú pripojenému motoru. Počas varovania sa v okne PORUCHY zobrazuje hodnota P[42] (str.: 16) Prúd MT.
W39-Výpadok pantografu	Pokles alebo strata napätia na pantografe trolejového vozidla. Počas varovania sa v okne PORUCHY zobrazuje hodnota P[113] (str.: 23) Napätie pantografu.
W40-Obmedz. sklzu	Menič obmedzil frekvenciu aby nebol prekročený maximálny povolený sklz motora. Počas varovania sa v okne PORUCHY zobrazuje hodnota P[938] (str.: 15) Frek. sklzu.
W41-Profibus Timeout	Profibus master nekomunikuje s Profibus modulom, alebo Profibus modul nekomunikuje s meničom stanovený čas P[815] (str.: 111) PB Var. timeout.
W42-Modbus Timeout	Modbus master nekomunikuje s meničom stanovený čas P[962] (str.: 108) MB Var. timeout.
F43-Koncový spínač 1	Je zopnutý koncový spínač 1. Nastavenie je možné v skupine P[876] (str.: 88) KS1.
F44-Koncový spínač 2	Je zopnutý koncový spínač 2. Nastavenie je možné v skupine P[877] (str.: 88) KS2.
F45-Koncový spínač 3	Je zopnutý koncový spínač 3. Nastavenie je možné v skupine P[878] (str.: 89) KS3.
F46-Koncový spínač 4	Je zopnutý koncový spínač 4. Nastavenie je možné v skupine P[879] (str.: 90) KS4.
F47-Prepínanie sady	Prebieha prepínanie do inej sady parametrov. Ak hlásenie pretrváva, tak sady nie je možné prepnúť a čaká sa na splnenie podmienok prepnutia (niektoré parametre sa môžu zmeniť len v stope). Počas varovania sa v okne PORUCHY zobrazuje hodnota P[222] (str.: 111) PREPÍNAČ SÁD.
F48-Bod obnovy	Vytvára sa bod obnovy nastavenia meniča.

W49-Externé varovanie	Je aktívny signál externého varovania, ktorý sa nastavuje v parametri P[965] (str.: 106) Ext. var. signál.
W50-Preťaženie CPU	Nadmerné preťaženie riadiaceho procesora meniča. Pri výskyte tohto varovania sa znižuje kvalita riadenia. Odporúča sa znížiť vzorkovaciu frekvenciu meniča P[6] (str.: 40) Vzorkov. frekvencia. Počas varovania sa v okne PORUCHY zobrazuje hodnota zaťaženia 10ms výpočtového prerušenia.
F51-Nábeh meniča	Inicializácia meniča. Čas inicializácie je daný P[1154] (str.: 41) Čas nábehu MN. Menič ignoruje ovládacie povely a signály.
W52-Frekvencia brzdy	Želaná frekvencia P[162] (str.: 15) Žel. Frek. je menšia ako P[522] (str.: 96) Frekvencia brzdy. Počas varovania sa v okne PORUCHY zobrazuje hodnota P[522] (str.: 96) Frekvencia brzdy.
W53-Blokovanie BM	Blokovanie spínacích impulzov BM od zdroja blokovania činnosti BM P[1204] (str.: 65) Blokovanie BM.
W54-Rezervované	Neobsadené varovanie
W55-Rezervované	Neobsadené varovanie
W56-Rezervované	Neobsadené varovanie
W57-Výpadok IRC	Menič dostáva chybné signály od IRC1 alebo IRC2. Testovanie je možné vypnúť v parametri P[535] (str.: 103) Režim por. IRC. Počas varovania sa v okne PORUCHY zobrazuje hodnota P[1086] (str.: 19) Frek. IRC1-IRC2.
F58-Identifikácia	Identifikácia parametrov motora prebieha. Počas varovania sa v okne PORUCHY zobrazuje hodnota P[994] (str.: 39) Stav identifikácie.
W59-Nesprávny smer IRC	Zmeňte smer IRC. Počas varovania sa v okne PORUCHY zobrazuje hodnota P[1086] (str.: 19) Frek. IRC1-IRC2.
W60-Nasýtenie rýchlosti	Obmedzenie momentu z dôvodu nasýtenia rýchlosti. Pri momentovom riadení sa dosiahla želaná rýchlosť P[162] (str.: 15) Žel. Frek., hodnota momentu P[69] (str.: 16) Moment sa preto môže líšiť od želaného momentu P[923] (str.: 15) Žel. Moment. Počas varovania sa v okne PORUCHY zobrazuje hodnota P[937] (str.: 15) Frek. RT.
W61-Dynamický zdvih	Funkcia Dynamický zdvih obmedzuje maximálnu frekvenciu pohonu podľa aktuálneho zaťaženia. DZ sa môže konfigurovať v skupine P[1068] (str.: 98) DYNAM. ZDVIH (DZ). Počas varovania sa v okne PORUCHY zobrazuje hodnota P[854] (str.: 22) Zaťaženie.
W62-Rozladenie IRC1,2	Funkcia sledovania rozladenia IRC1 a IRC2 vyhodnotila hraničné rozladenie a vygenerovala RESET pohonu (vyplo sa budenie výkonových tranzistorov), alebo nastalo obmedzenie momentu podľa parametrov v skupine P[1082] (str.: 100) Rozladenie IRC1,2. Počas varovania sa v okne PORUCHY zobrazuje hodnota P[1086] (str.: 19) Frek. IRC1-IRC2.
W63-Pokles výkonu	Výkon je obmedzovaný pre zabránenie činnosti motora v nestabilnej časti momentovej charakteristiky. V U/f režime sa zdanlivý výkon obmedzuje ak frekvencia statora prekročí hodnotu P[1193] (str.: 54) Frek. III. oblast.. Vo vektorovom režime sa zdanlivý výkon obmedzuje automaticky, nezávisle od nastavenia.
W64-Chyba nadradených slučiek	Chyba vekt. riadenia, strata orientácie, nestabilita. Prosím, pozrite si Návod na nastavenie vektorového riadenia.

3 PORUCHY

Počas prevádzky môže menič indikovať niektorý z nasledujúcich poruchových stavov.

E1-Teplota chladiča	Teplota chladiča prekročila dovolenú hranicu teploty. Je potrebné zvýšiť účinnosť chladenia. Pri trvaní poruchy sa v okne PORUCHY zobrazuje hodnota P[74] (str.: 24) Teplota chladiča.
E2-Výpadok výst. fázy	Menič vyhodnotil nesymetriu výstupných prúdov, ktorá môže byť dôsledkom prerušenia výstupnej fázy alebo poškodenia pripojeného zariadenia. Poruchu je možné vypnúť v parametri P[338] (str.: 102) Výp. výst. fázy.
E3-Rezervovaná	Neobsadená porucha.

E4-Prepätie	Napätie na jednosmernej zbernici prekročilo maximálnu povolenú hodnotu ktorá je nastavená od výroby. Pri trvaní poruchy sa v okne PORUCHY zobrazuje hodnota P[46] (str.: 16) Nap. DC.
E5-Podpätie	Napätie na jednosmernej zbernici pokleslo pod minimálnu hodnotu ktorá je nastavená od výroby. Pri trvaní poruchy sa v okne PORUCHY zobrazuje hodnota P[46] (str.: 16) Nap. DC.
E6-Watchdog PWM	Chyba spôsobená aktivovaním ochrán pri pozastavení alebo prerušení chodu riadiaceho SW počas procesu jeho ladenia.
E7-Externá porucha	Je aktívny externý poruchový signál. Zdroj poruchy sa nastavuje v parametri P[527] (str.: 103) Ex. porucha signál.
E8-Preťaženie meniča	Nastalo tepelné preťaženie meniča. Charakter zaťaženia je možné meniť parametrami P[23] (str.: 40) Režim prevádzky, P[24] (str.: 40) Trvalý prúd a aktuálnu mieru zaťaženia meniča sledovať vo veličine P[31] (str.: 25) Tepelný int. MN. Pri trvaní poruchy sa v okne PORUCHY zobrazuje hodnota P[31] (str.: 25) Tepelný int. MN.
E9-Systémová chyba	Vážna porucha meniča - Volajte NON-STOP servisnú linku VONSCH s.r.o.!
E10-Nadfrekvencia	Veličina P[47] (str.: 15) Frek. MN prekročila maximálnu dovolenú hranicu danú parametrom P[97] (str.: 102) Hranica nadfrekv.. Pri trvaní poruchy sa v okne PORUCHY zobrazuje hodnota P[47] (str.: 15) Frek. MN.
E11-Nadprúd	Prekročenie maximálneho dovoleného výstupného prúdu, ktorého hodnota závisí od parametra P[23] (str.: 40) Režim prevádzky a od výroby prednastavených preťažení meniča. Pri trvaní poruchy sa v okne PORUCHY zobrazuje hodnota P[42] (str.: 16) Prúd MT.
E12-Skrat	Výkonový modul IGBT vyhodnotil skrat, ktorý môže vzniknúť pri medzifázovom alebo zemnom skrate na výstupoch U,V,W alebo nadmernou špičkou prúdu, ktorá sa môže objavovať pri nesprávnej inštalácii záťaže (dlhé privody, nesprávny typ kábla).
E13-Výpadok vst. fáz	Menič vyhodnotil nesymetriu napájacích napätí, ktorá môže byť dôsledkom prerušenia vstupnej fázy. Poruchu je možné vypnúť v parametri P[337] (str.: 102) Výp. vst. fázy.
E14-Bezpeč. vstup	Je rozopnutý bezpečnostný vstup na svorke X1.7. Pre povolenie štartu je potrebné pripojiť na bezpečnostný vstup (EN13849-1 kat.3) meniča napätie +24V (prepojiť svorky X1:7 - X1:8).
E15-Rezervovaná	Neobsadená porucha.
E16-Preťaženie zdroja	Napätie zdroja P[72] (str.: 24) Nap. 24V kleslo pod dovolenú minimálnu hodnotu, alebo nastal skrat na ovládacej svorkovnici. Pri trvaní poruchy sa v okne PORUCHY zobrazuje hodnota P[72] (str.: 24) Nap. 24V.
E17-Skrat brzd. modulu	Brzdny modul vyhodnotil nadmerný prúd výkonového tranzistora. Príčinou môže byť skrat na BO alebo chybný BM.
E18-Porucha usmer. (HW ERR1)	Došlo k poruche usmerňovača. (podľa typu výkonového modulu) Neobsadená HW porucha 1.
E19-HW ERR2	Neobsadená HW porucha 2
E20-HW ERR3	Neobsadená HW porucha 3
E21-Rezervovaná	Neobsadená porucha.
E22-Teplota elektroniky	Prekročená maximálna dovolená teplota riadiacej elektroniky meniča. Zvýšte účinnosť chladenia meniča, prípadne doinštalujte klimatizáciu. Pri trvaní poruchy sa v okne PORUCHY zobrazuje hodnota P[75] (str.: 25) Teplota elektroniky.
E23-Rušenie brzd. modulu	Porucha vzniknutá rušením riadiacej dosky. Došlo k nesprávnej inštalácii meniča alebo silnému elektromagnetickému rušeniu z okolitých zariadení.
E24-Rušenie výkon. modulu	Porucha vzniknutá rušením riadiacej dosky. Došlo k nesprávnej inštalácii meniča alebo silnému elektromagnetickému rušeniu z okolitých zariadení.
E25-Prerušený AIN1	Pri nastavenom Type AIN na 2 až 10 V (4 až 20mA) hodnota AIN1 poklesla pod hranicu 1V resp. 2mA. Signalizuje prerušenie analógového vstupu alebo chybu elektroniky riadiacej dosky. Pri trvaní poruchy sa v okne PORUCHY zobrazuje

	hodnota P[256] (str.: 18) AIN1.
E26-Prerušený AIN2	Pri nastavenom Type AIN na 2 až 10 V (4 až 20mA) hodnota AIN2 poklesla pod hranicu 1V resp. 2mA. Signalizuje prerušenie analógového vstupu alebo chybu elektroniky riadiacej dosky. Pri trvaní poruchy sa v okne PORUCHY zobrazuje hodnota P[280] (str.: 18) AIN2.
E27-Prerušený AIN3	Pri nastavenom Type AIN na 2 až 10 V (4 až 20mA) hodnota AIN3 poklesla pod hranicu 1V resp. 2mA. Signalizuje prerušenie analógového vstupu alebo chybu elektroniky riadiacej dosky. Pri trvaní poruchy sa v okne PORUCHY zobrazuje hodnota P[281] (str.: 18) AIN3.
E28-Prerušený AIN4	Pri nastavenom Type AIN na 2 až 10 V (4 až 20mA) hodnota AIN4 poklesla pod hranicu 1V resp. 2mA. Signalizuje prerušenie analógového vstupu alebo chybu elektroniky riadiacej dosky. Pri trvaní poruchy sa v okne PORUCHY zobrazuje hodnota P[282] (str.: 18) AIN4.
E29-Preťaženie motora	Nadmerné tepelné preťaženie motora. Spôsob vyhodnotenia vysokej teploty motora sa nastavuje v parametri P[27] (str.: 102) Preťaženie mot.. Aktuálny stav tepelného integrálu motora je v P[33] (str.: 25) Tepelný int. MT. Pri trvaní poruchy sa v okne PORUCHY zobrazuje hodnota P[33] (str.: 25) Tepelný int. MT.
E30-Zvod / Meranie I	Zvod prúdu na motorovom kábli alebo HW chyba dosky - chyba v meraní výstupných prúdov. Odporúča sa premerať zvody na výstupnom motorovom kábli. Je možné že riadiaca doska je znečistená vodivými nečistotami. Kontaktujte servis VONSCH s.r.o.! Pri trvaní poruchy sa v okne PORUCHY zobrazuje hodnota sumy prúdov všetkých výstupných fáz meniča.
E31-Veľa porúch	Vzniklo viacej porúch ako je počet nastavený v parametri P[431] (str.: 104) Max. počet por. v časovom intervale menšom ako P[432] (str.: 104) Min. perióda por.. Pri trvaní poruchy sa v okne PORUCHY zobrazuje hodnota počtu vzniknutých porúch.
E32-Chyba IRC	Výpadok IRC. Skontrolujte pripojovací kábel IRC. Testovanie výpadku IRC je možné vypnúť v parametri P[535] (str.: 103) Režim por. IRC. Pri trvaní poruchy sa v okne PORUCHY zobrazuje hodnota P[1086] (str.: 19) Frek. IRC1-IRC2.
E33-Rezervovaná	Neobsadená porucha.
E34-Rezervovaná	Neobsadená porucha.
E35-Rezervovaná	Neobsadená porucha
E36-Chyba FLASH	Nepodarilo sa zapísať dáta do pamäte FLASH. Pravdepodobne je poškodená alebo znečistená riadiaca doska meniča.
E37-Profibus Timeout	Profibus master nekomunikuje s Profibus modulom, alebo Profibus modul nekomunikuje s meničom stanovený čas P[814] (str.: 110) PB Fault timeout.
E38-Teplota ETO	Teplota externého snímača teploty P[869] (str.: 23) Teplota ETO prekročila poruchovú hranicu danú parametrom P[866] (str.: 99) Porucha ETO. Pri trvaní poruchy sa v okne PORUCHY zobrazuje hodnota P[869] (str.: 23) Teplota ETO.
E39-Obnova nastavenia	Nastavenie meniča nebolo platné (dlhé alebo nesprávne skladovanie meniča alebo následok nekorektného zápisu do pamäte RAM), preto sa parametre obnovili z automatickej zálohy. Pri trvaní poruchy sa v okne PORUCHY zobrazuje hodnota dátumu poslednej automatickej zálohy nastavenia meniča.
E40-Blokovaný menič	Menič je blokovaný, lebo nemá platné nastavenie. Ak je to možné použite bod obnovy nastavenia, inak volajte servis VONSCH.
E41-Výpadok Pantografu	Náhly pokles alebo strata napätia na pantografe trolejového vozidla. Pri trvaní poruchy sa v okne PORUCHY zobrazuje P[113] (str.: 23) Napätie pantografu. Len pre špeciálne meniče!
E42-Modbus Timeout	Modbus master nekomunikuje s meničom dlhšie ako nastavený čas P[659] (str.: 108) MB Fault timeout. Pri trvaní poruchy sa v okne PORUCHY zobrazuje P[801] (str.: 25) Slave count.
E43-Rezervovaná	Neobsadená porucha.
E44-Rezervovaná	Neobsadená porucha.
E45-Rezervovaná	Neobsadená porucha.
E46-Rezervovaná	Neobsadená porucha.

E47-Blokovanie BM	Blokovanie spínacích impulzov BM od zdroja blokovania činnosti BM P[1204] (str.: 65) Blokovanie BM. Poruchu je možné vypnúť v P[1205] (str.: 65) Porucha blok. BM.
E48-Rezervovaná	Neobsadená porucha.
E49-Prehriatie modulu IGBT	IGBT sa prevádzkuje pri veľmi nízkom napätí U _{dc} , vysokej frekvencii vzorkovania PWM a pri prúdoch, ktoré nie sú povolené výrobcom IGBT modulu.
E50-Chyba prúdových regulátorov	Prúdové regulátory na hranici stability. Prosím, pozrite si Návod na nastavenie vektorového riadenia.
E51-Chyba nadradených slučiek	Chyba vekt. riadenia, strata orientácie, nestabilita. Prosím, pozrite si Návod na nastavenie vektorového riadenia.
E52-Koniec skúš. prevádzky	Uplynula doba skúšobnej prevádzky. Chod motora je zablokovaný, Kontaktujte sa s dodávateľom meniča frekvencie alebo zariadenia, v ktorom sa menič používa, a informujte sa o podmienkach a spôsobe ukončenia skúšobnej prevádzky.
E53-Chyba identifikácie	Chybný výstup identifikácie parametrov motora. Prosím, pozrite si Návod na nastavenie vektorového riadenia. Pri trvaní poruchy sa v okne PORUCHY zobrazuje príčina vzniku poruchy P[1093] (str.: 40) Chyba identifikácie.
E54-Chyba ARC	Výpadok ARC. Skontrolujte pripojovací kábel ARC modulu a osadenie ARC modulu. Pri trvaní poruchy sa v okne PORUCHY zobrazuje P[292] (str.: 20) Stav RM_ARC.

4 NASTAVENIE

Skupina parametrov číslo [722]

Nastavenie parametrov meniča, záťaže, riadenia, ovládania, a iných súčastí a funkcií meniča frekvencie. (Nastavenie – ovládací panel UNIPANEL - vid'. kapitolu 7.5)

4.1 MOTOR

Skupina parametrov číslo [58]

Nastavenie parametrov pripojeného motora alebo iného trojfázového spotrebiča na silových výstupoch meniča frekvencie (U,V,W,PE).

4.1.1 MAKRÁ MOTOROV

Skupina parametrov číslo [672]

MENU \ NASTAVENIE \ MOTOR \ MAKRÁ MOTOROV \

Názov [ID]	Popis	Def.
Motor 400/0.06 [730]	Parametre vzorového 400V, 60W motora.	
Motor 400/0.09 [731]	Parametre vzorového 400V, 90W motora.	
Motor 400/0.12 [732]	Parametre vzorového 400V, 120W motora.	
Motor 400/0.18 [733]	Parametre vzorového 400V, 180W motora.	
Motor 400/0.25 [734]	Parametre vzorového 400V, 250W motora.	
Motor 400/0.37 [735]	Parametre vzorového 400V, 370W motora.	
Motor 400/0.55 [736]	Parametre vzorového 400V, 550W motora.	
Motor 400/0.75 [737]	Parametre vzorového 400V, 750W motora.	
Motor 400/1.1 [738]	Parametre vzorového 400V, 1.1kW motora.	
Motor 400/1.5 [739]	Parametre vzorového 400V, 1.5kW motora.	
Motor 400/2.2 [673]	Parametre vzorového 400V, 2.2kW motora.	
Motor 400/3 [674]	Parametre vzorového 400V, 3kW motora.	
Motor 400/4 [675]	Parametre vzorového 400V, 4kW motora.	
Motor 400/5.5 [676]	Parametre vzorového 400V, 5.5kW motora.	
Motor 400/7.5 [677]	Parametre vzorového 400V, 7.5kW motora.	
Motor 400/11 [678]	Parametre vzorového 400V, 11kW motora.	
Motor 400/15 [679]	Parametre vzorového 400V, 15kW motora.	
Motor 400/18.5 [680]	Parametre vzorového 400V, 18.5kW motora.	
Motor 400/22 [681]	Parametre vzorového 400V, 22kW motora.	
Motor 400/30 [682]	Parametre vzorového 400V, 30kW motora.	
Motor 400/37 [683]	Parametre vzorového 400V, 37kW motora.	
Motor 400/45 [684]	Parametre vzorového 400V, 45kW motora.	
Motor 400/55 [685]	Parametre vzorového 400V, 55kW motora.	
Motor 400/75 [686]	Parametre vzorového 400V, 75kW motora.	
Motor 400/90 [687]	Parametre vzorového 400V, 90kW motora.	
Motor 400/100 [688]	Parametre vzorového 400V, 100kW motora.	
Motor 400/110 [689]	Parametre vzorového 400V, 110kW motora.	
Motor 400/132 [727]	Parametre vzorového 400V, 132kW motora.	
Motor 400/160 [728]	Parametre vzorového 400V, 160kW motora.	
Motor 400/200 [729]	Parametre vzorového 400V, 200kW motora.	

Motor 400/250 [1236]	Parametre vzorového 400V, 250kW motora.	
Motor 400/315 [1237]	Parametre vzorového 400V, 315kW motora.	

4.1.2 NOMINÁLNE PARAMETRE MOTORA

Skupina parametrov číslo [1210]

Hodnoty parametrov získaných z makier alebo štítku MOTORA.

MENU \ NASTAVENIE \ MOTOR \ NOMINÁLNE PARAMETRE MOTORA \

Názov [ID]	Popis	Def.
Výkon motora [357]	Nominálny výkon motora odčítaný zo štítku motora alebo katalógových údajov.	1100 W
10 W ÷ 1000000 W	Tento parameter je potrebný pre správne odvodenie rozsahov zobrazovaných veličín výkonu a správnu činnosť funkcie kompenzácia sklzu P[348] (str.: 52) (str.: 52) KOMPENZ. SKLZU.	
Napätie motora [59]	Nominálne napätie motora odčítané zo štítku motora alebo katalógových údajov.	400.0 V
1.0 V ÷ 1000.0 V	Pri uvádzaní meniča frekvencie do prevádzky je vždy potrebné skontrolovať, či zapojenie motora (hviezda, trojuholník) zodpovedá nastavenej hodnote napätia. V špeciálnych prípadoch, kedy je dovolené motory krátkodobo preťažovať je možné nastaviť pri zapojení do trojuholníka hodnotu napätia pre hviezdu, pričom je potrebné nastaviť nominálnu frekvenciu a otáčky 1.73 x vyššie oproti štítkovej hodnote.	
Frekvencia motora [4]	Nominálna frekvencia motora odčítaná zo štítku motora alebo katalógových údajov.	50.00 Hz
1.00 Hz ÷ 500.00 Hz	V režime riadenia U/F určuje frekvenciu pri ktorej hodnota napätia U/F krivky dosahuje hodnotu parametra P[94] (str.: 51) U koncové. Spolu s týmito parametrami určuje pomer napätia a frekvencie U/F krivky - čiže hodnotu magnetického toku motora.	
Prúd motora [151]	Nominálny prúd motora odčítaný zo štítku motora alebo katalógových údajov.	2.80 A
0.01 A ÷ 1000.00 A	Tento parameter určuje hodnotu trvalého dovoleného prúdu motora pre funkciu kontroly preťaženia motora P[27] (str.: 102) Preťaženie mot..	
Otáčky motora [356]	Nominálne otáčky motora odčítané zo štítku motora alebo katalógových údajov.	1450 ot/min
100 ot/min ÷ 30000 ot/min	Tento parameter je dôležitý pre správnu činnosť funkcie P[349] (str.: 52) Komp. sklzu a pre výpočet počtu pólov motora P[1049] (str.: 39) Počet pólov motora.	
Účinník motora [227]	Nominálny účinník motora odčítaný zo štítku motora alebo katalógových údajov.	0.80
0.40 ÷ 1.00		
Sled výst. fáz [326]	Nastavenie poradia fáz na výstupe meniča frekvencie. Nahrádza fyzickú výmenu fáz motora v prípade, že treba dosiahnuť aby sa pri chode motora vpred (REVERZ neaktívny) točil opačne. Slúži pre nastavenie požadovaného smeru otáčania pripojeného motora.	Priamy
Priamy	Napätie sa generuje v poradí U - V - W.	
Invertovaný	Napätie sa generuje v poradí V - U - W.	
Nuluj motohod. MT [1075]	Tento príkaz vynuluje motohodiny motora P[497] (str.: 24) Prev.motohod.MT .	
Nast. motohod. MT [502]	Pomocou tohto parametra je možné prednastaviť motohodiny motora P[497] (str.: 24) Prev.motohod.MT.	0.0 h
0.0 h ÷ 200000.0 h		

4.1.3 Špeciálne parametre motora

Skupina parametrov číslo [557]

Parametre ktoré sú potrebné pre špeciálne riadiace režimy meniča ako napríklad, Kompenzácia IR a kompenzácia sklzu pri U/F riadení alebo pre vektorové riadenie motora.

MENU \ NASTAVENIE \ MOTOR \ Špeciálne parametre motora \

Názov [ID]	Popis	Def.
Offline identifikácia [992]	Povel pre počiatočnú (offline) identifikáciu elektrických parametrov motora.	
Nastav vektor. riad. [991]	Povel na prednastavenie regulačných štruktúr vektorového riadenia na hodnoty prislúchajúce parametrom motora.	
Identifikácia mag. char. [1157]	Povel pre identifikáciu magnetizačnej krivky motora. Po zadaní povelu štart sa motor roztočí a menič si zmeria magnetizačnú charakteristiku motora. Pre správne hodnoty identifikácie je potrebné zaručiť veľmi nízku až žiadnu záťaž motora.	
Online identifikácia [993]	Spustenie online identifikácie pre vybrané parametre pohonu. Prosím, pozrite si Návod na nastavenie vektorového riadenia.	
<input type="checkbox"/> Odpor rotora Rr		
<input type="checkbox"/> Odpor statora Rs		
<input type="checkbox"/> Vzájomná indukčnosť Lm		
<input type="checkbox"/> Rozptyl. induk. sigmaLs		
<input type="checkbox"/> Moment zotrvačnosti J		
<input type="checkbox"/> Ukladanie parametrov	Zapne ukladanie výsledkov online identifikácie. Pri zapnutom ukladaní bude menič pri opätovnom štarte používať uložené parametre, ale v prípade zlyhania identifikácie môže nastať situácia že bude nutné menič manuálne prestaviť.	
<input type="checkbox"/> Tepl. adaptácia ETO	Teplná adaptácia parametrov motora podľa meranej teploty P[869] (str.: 23) Teplota ETO z Externejšej Tepelnej Ochrany. Pre správnu činnosť je potrebné používať snímač teploty s lineárnou charakteristikou. Koeficient odporu od teploty sa nastavuje v parametri P[1235] (str.: 39) Koef. tepl. adaptácie.	
Čas. konšt. MT [79]	Časová konštanta rýchlosti nabudenia motora.	0.120 s
0.001 s ÷ 10.000 s	Tento parameter ovplyvňuje rýchlosť nabudenia motora a je potrebný pre správnu funkciu matematického modelu motora. Správnu hodnotu zapisuje makro nastavenia motora pre príslušný výkon motora P[672] (str.: 35) MAKRÁ MOTOROV. Pri vektorovom riadení sa tento parameter počíta z P[439] (str.: 38) Odpor rotora, P[441] (str.: 38) Vzájomná indukčnosť a P[440] (str.: 38) Rozptyl. indukčnosť.	
Čas odbudenia MT [1171]	Určuje čas odbudzovania motora po vypnutí napätia.	1.00
0.00 ÷ 10.00	Predstavuje násobok hodnoty parametra P[79] (str.: 37) Čas. konšt. MT, počas ktorého je zablokované opätovné zapnutie napätia do motora po jeho vypnutí. Štart do neodbudeneho motora môže spôsobiť vznik porúch alebo momentových rázov.	
Skalár. ident. IO [384]	Zapnutie režimu automatickej identifikácie magnetizačného prúdu motora pre skalárne riadenie motora.	Vypnutá
Zapnutá	Identifikácia magnetizačného prúdu za chodu motora je zapnutá. Pri splnení podmienok merania (rozsah otáčok do Fn, chod naprázdno) sa počíta magnetizačný prúd a jeho	

	hodnota sa zapisuje do parametra P[355] (str.: 38) Magnet. prúd.	
Vypnutá	Magnetizačný prúd sa neidentifikuje.	
Magnet. prúd [355]	Magnetizačný prúd motora (I ₀).	2.00 A
0.01 A ÷ I _{max} [471]	Správna hodnota magn. prúdu je spravidla 30 až 90 % z hodnoty parametra P[151] (str.: 36) Prúd motora. Určuje mieru nabudenia motora pri režime riadenia U/F.	
Skalár. ident. RS [383]	Zapnutie režimu automatickej identifikácie odporu statorového vinutia. Iba pre skalárne (U/f) riadenie.	Vypnutá
Zapnutá	Identifikácia statorového odporu je zapnutá. Pri každom štarte a splnení podmienok merania (nulová alebo veľmi malá frekvencia) sa počíta hodnota odporu statora a zapisuje sa do parametra P[345] (str.: 38) Odpor statora.	
Vypnutá	Odpor statora sa neidentifikuje.	
Odpor statora [345]	Hodnota odporu statora. Hodnota tohto parametra môže pochádzať z makier motora alebo identifikácie odporu Rs. Pre riadenie SMPM motorov má tento parameter význam R _d .	6.70000 Ω
0.00001 Ω ÷ 100.00000 Ω		
Odpor rotora [439]	Hodnota odporu rotora. Hodnota tohto parametra môže pochádzať z makier motora alebo identifikácie. Pre riadenie SMPM motorov má tento parameter význam R _q .	1.00000 Ω
0.00001 Ω ÷ 100.00000 Ω	Tento parameter je potrebný pre správnu funkciu matematického modelu motora pri vektorovom riadení.	
Rozptyl. indukčnosť [440]	Hodnota rozptylovej indukčnosti statora. Hodnota tohto parametra môže pochádzať z makier motora alebo identifikácie. Pri prevode parametrov zo starších meničov VQFREM sa počíta ako L _s - L _m (indukčnosť statora - vzájomná indukčnosť). Pre riadenie SMPM motorov má tento parameter význam ako rozdiel L _q -L _d (indukčnosť v osi q,d).	0.1000000 H
0.0000001 H ÷ Vzájomná indukčnosť[441]	Tento parameter je potrebný pre správnu funkciu matematického modelu motora pri vektorovom riadení.	
Vzájomná indukčnosť [441]	Hodnota vzájomnej indukčnosti statora. Hodnota tohto parametra môže pochádzať z makier motora, identifikácie, alebo magnetickej charakteristiky motora. Pre riadenie SMPM motorov má tento parameter význam L _d .	0.1000000 H
0.0000001 H ÷ 2.0000000 H	Tento parameter je potrebný pre správnu funkciu matematického modelu motora pri vektorovom riadení. Správna hodnota má veľký vplyv na stabilitu regulácie prúdu.	
Režim mag. charakteristiky [1169]	Aktivácia režimu magnetizačnej charakteristiky motora.	Vypnutá
Vypnutá	Parameter P[441] (str.: 38) Vzájomná indukčnosť je uvažovaný ako konštantný v celom regulačnom rozsahu.	
Zapnutá	Parameter P[441] (str.: 38) Vzájomná indukčnosť je počítaný z magnetizačnej charakteristiky a v rôznych pracovných bodoch je rozdielny.	

MAG. CHARAKTERISTIKA

Skupina parametrov číslo [1158]
Nastavenie magnetizačnej krivky motora.

MENU \ NASTAVENIE \ MOTOR \ ŠPECIÁLNE PARAMETRE MOTORA \ MAG. CHARAKTERISTIKA \

Názov [ID]	Popis	Def.
M.CH: Tok 1 [1159]	Hodnota mag. toku 1	1.000 Wb
0.000 Wb ÷ 1000.000 Wb		
M.CH: Tok 2 [1160]	Hodnota mag. toku 2	1.000 Wb

0.000 Wb ÷ 1000.000 Wb		
M.CH: Tok 3 [1161]	Hodnota mag. toku 3	1.000 Wb
0.000 Wb ÷ 1000.000 Wb		
M.CH: Tok 4 [1162]	Hodnota mag. toku 4	1.000 Wb
0.000 Wb ÷ 1000.000 Wb		
M.CH: Tok 5 [1163]	Hodnota mag. toku 5	1.000 Wb
0.000 Wb ÷ 1000.000 Wb		
M.CH: Prúd 1 [1164]	Hodnota mag. prúdu 1	1.000 A
0.000 A ÷ 1000.000 A		
M.CH: Prúd 2 [1165]	Hodnota mag. prúdu 2	1.000 A
0.000 A ÷ 1000.000 A		
M.CH: Prúd 3 [1166]	Hodnota mag. prúdu 3	1.000 A
0.000 A ÷ 1000.000 A		
M.CH: Prúd 4 [1167]	Hodnota mag. prúdu 4	1.000 A
0.000 A ÷ 1000.000 A		
M.CH: Prúd 5 [1168]	Hodnota mag. prúdu 5	1.000 A
0.000 A ÷ 1000.000 A		

MENU \ NASTAVENIE \ MOTOR \ ŠPECIÁLNE PARAMETRE MOTORA \

Názov [ID]	Popis	Def.
Koef. tepl. adaptácie [1235]	Koeficient teplotnej adaptácie parametrov motora pre nárast z 20 °C na 100 °C. Ako teplota je braná meraná teplota P[869] (str.: 23) Teplota ETO z Externejšej Tepelnej Ochrany.	1.000
1.000 ÷ 2.000		
Moment zotrvačnosti [442]	Odhad celkového momentu zotrvačnosti motora a záťaže v [kg m ²].	0.1000
0.0001 ÷ 3200.0000		
Počet pólov motora [1049]	Počet pólov motora vypočítaný z nominálnych otáčok a frekvencie motora	
2 ÷ 1000		
Nom. frek. sklzu [1050]	Nominálna elektrická frekvencia sklzu vypočítaná zo štítkových parametrov motora.	
-300.00 Hz ÷ 300.00 Hz		
Nom. moment [1051]	Nominálny mechanický moment na hriadeli rotora vypočítaný zo štítkových údajov motora.	
-10000.0 Nm ÷ 10000.0 Nm		
Stav identifikácie [994]	Diagnostika priebehu identifikácie parametrov motora	
<input type="checkbox"/> Štítkové údaje	Parametre motora boli odhadnuté zo štítkových údajov.	
<input type="checkbox"/> Offline Identifikácia	Parametre motora boli identifikované Offline identifikáciou.	
<input type="checkbox"/> Online Rr	Odpor rotora bol identifikovaný.	
<input type="checkbox"/> Online Rs	Odpor statora bol identifikovaný.	
<input type="checkbox"/> Online Lm	Vzájomná indukčnosť bola identifikovaná.	
<input type="checkbox"/> Online Lssigma	Rozptyl. indukčnosť bola identifikovaná.	
<input type="checkbox"/> Online J	Moment zotrvačnosti bol identifikovaný.	

<input type="checkbox"/> Mag. char.	Magnetizačná charakteristika bola identifikovaná.	
Chyba identifikácie [1093]		
<input type="checkbox"/> Rs mimo rozsah	Parameter je mimo dovolených stanovených hodnôt. Pravdepodobne ide o nesprávne nastavený alebo nepripojený motor.	
<input type="checkbox"/> Rr mimo rozsah	Parameter je mimo dovolených stanovených hodnôt. Pravdepodobne ide o nesprávne nastavený alebo nepripojený motor.	
<input type="checkbox"/> Lm mimo rozsah	Parameter je mimo dovolených stanovených hodnôt. Pravdepodobne ide o nesprávne nastavený alebo nepripojený motor.	
<input type="checkbox"/> Lss mimo rozsah	Parameter je mimo dovolených stanovených hodnôt. Pravdepodobne ide o nesprávne nastavený alebo nepripojený motor.	
<input type="checkbox"/> Tr = 0		
<input type="checkbox"/> Tr mimo rozsah	Parameter je mimo dovolených stanovených hodnôt. Pravdepodobne ide o nesprávne nastavený alebo nepripojený motor.	
<input type="checkbox"/> Timeout vypršal	Čas potrebný na identifikáciu vypršal. Nebol zadáný povel Start, alebo neboli splnené iné prevádzkové podmienky.	
<input type="checkbox"/> Rýchlosť nedosiahnutá	Rýchlosť potrebná na identifikáciu nebola dosiahnutá. Pravdepodobne z dôvodu vysokej záťaže.	
<input type="checkbox"/> Vysoká záťaž	Identifikácia neprebehla úspešne z dôvodu vysokej záťaže motora. Prosím odľahčite motor.	
Prevod prev. [888]	Prevodové číslo prevodovky. Pomer otáčok pred a za prevodovkou.	1.000
0.001 ÷ 10000.000	Slúži pre správne zobrazenie otáčok P[907] (str.: 17) Ot. za prev. a pre správnu činnosť funkcií pre koncové spínače P[875] (str.: 88) KONCOVÉ SPÍNAČE.	
Dráha otáčky [889]	Predstavuje napr. obvod kolesa za prevodovkou. Taktiež slúži pre zobrazenie veličiny poloha a pre správnu činnosť funkcií pre koncové spínače P[875] (str.: 88) KONCOVÉ SPÍNAČE. Súčasne je potrebné nastaviť aj P[888] (str.: 40) Prevod prev..	1.0000 m
0.0001 m ÷ 100.0000 m		

4.2 PARAMETRE MENIČA

Skupina parametrov číslo [197]
Prevádzkové parametre meniča.

MENU \ NASTAVENIE \ PARAMETRE MENIČA \

Názov [ID]	Popis	Def.
Vzorkov. frekvencia [6]	Vzorkovacia frekvencia PWM modulácie výstupných napätí.	3000 Hz
1150 Hz ÷ Maximum Fvz[1048]	Spínacia frekvencia radiacích impulzov do výkonových prvkov meniča. Pri potrebe potlačenia akustického šumu (pískania) motora a meniča sa môže táto frekvencia nastaviť vyššie, pričom narastajú tepelné straty a je potrebné počítať s vyšším oteplením meniča.	
Trvalý prúd [24]	Hranica prúdu pre dlhodobé (trvalé) zaťaženie meniča. Hodnota predstavuje pomer trvalého prúdu k nominálnemu prúdu meniča.	1.000
0.500 ÷ Prúd preťaž. kvadr.[22]	Ak výstupný prúd prekročí túto hodnotu, môže menič po určitom čase vyhlásiť poruchu "E8-Preťaženie meniča". Pri zmene charakteru zaťaženia meniča v parametri P[23] (str.: 40) Režim prevádzky sa hodnota tohto parametra prednastavuje na výrobnú hodnotu pre daný typ zaťaženia a konkrétny typ meniča. Ak je nastavená vyššie ako od výroby, dovolí menič trvale vyšší prúd ale má menšiu krátkodobú preťažiteľnosť.	
Režim prevádzky [23]	Voľba režimu zaťažovania meniča. Hraničné hodnoty prúdov pre jednotlivé režimy prevádzky sú prednastavené od výroby.	Pre konšt. záťaž

Pre konšt. záťaž	Režim zaťažovania pre dynamicky sa meniace záťaže, ktoré majú vzhľadom na otáčky motora konštantný charakter momentu. Pohon má vysoké dovolené krátkodobé preťaženie a menšie trvalé zaťaženie. Napr.: žeriavy, mlyny, dopravníky, stroje ...	
Pre kvadr. záťaž	Režim zaťažovania pre statické záťaže, ktoré majú vzhľadom na otáčky motora exponenciálne rastúci charakter momentu. Menič umožňuje nízke dovolené krátkodobé preťaženie a vyššie trvalé zaťaženie. Napr.: čerpadlá, ventilátory, generátory, ...	
Čas nábehu MN [1154]	Tento parameter predĺži inicializáciu meniča. Počas nábehu nie je možné dať povel štart meniču a nevyhodnocujú sa poruchy. Tento parameter slúži na oneskorenie času kým začne menič reagovať na riadiace povel z riadiaceho systému.	0 s
0 s ÷ 3600 s		
Heslo [548]	Nastavenie užívateľského hesla potrebné pre prístup do nastavenia zariadenia. Heslo bude potrebné zadávať pri vstupe do nastavení meniča.	0 *
0 * ÷ 0 *	Slúži na ochranu nastavenia meniča proti prestaveniu nepovolanými osobami.	
Posun času [770]	Určuje či čas meniča je len v zimnom čase, alebo sa preklápa podľa potreby na zimný alebo letný.	Zimný, letný
Len zimný		
Zimný, letný		
Odblokovanie MN [1007]	Parameter pre zadanie hesla na odblokovanie meniča zo skúšobnej prevádzky do riadnej. Pre odblokovanie sa kontaktujte s dodávateľom meniča frekvencie alebo zariadenia, v ktorom sa menič používa, a informujte sa o podmienkach a spôsobe ukončenia skúšobnej prevádzky.	0 *
0 * ÷ 0 *		
Sínusový filter (SF) [237]	Prítomnosť sínusového filtra na výstupoch meniča.	Nezapojený
Nezapojený	SF nie je zapojený.	
Zapojený	SF je zapojený - zvýši sa dolná hranica vzorkovacej frekvencie a zníži sa dynamika regulátorov vektorového režimu riadenia.	

4.2.1 NAST. SPOTREBY

Skupina parametrov číslo [236]

Nastavenie alebo vynulovanie počítadiel spotrebovanej energie P[429] (str.: 16) Spotreba kWh a P[430] (str.: 16) Spotreba MWh.

MENU \ NASTAVENIE \ PARAMETRE MENIČA \ NAST. SPOTREBY \

Názov [ID]	Popis	Def.
Nuluj spotrebu [897]	Tento príkaz vynuluje počítadlá spotrebovanej energie.	
Zdroj nul. spotreby [900]	Špeciálny zdroj nulovania spotrebovanej energie meniča.	

4.3 OVLÁDANIE

Skupina parametrov číslo [1]

Nastavenie ovládania meniča a motora.

4.3.1 ŠTART STOP RESET

Skupina parametrov číslo [192]

MENU \ NASTAVENIE \ OVLÁDANIE \ ŠTART STOP RESET \

Názov [ID]	Popis	Def.
Zdroj štartu [194]	Nastavenie zdroja štartu meniča. Pri povel ŠTART meniča sa na výstupoch U,V,W (resp. U,V pri jednofázovej záťaži) generuje želané napätie a frekvencia.	BIN1

Ovládací panel	Štart meniča nastane po stlačení zeleného tlačidla ŠTART na ovládacom paneli. Štart sa zruší po stlačení červeného tlačidla STOP.	
Trvale štart	Menič sa uvedie do štartu hneď po zapnutí.	
BIN1	Štart meniča nastane po aktivovaní 1. binárneho vstupu.	
BIN2	Štart meniča nastane po aktivovaní 2. binárneho vstupu.	
BIN3	Štart meniča nastane po aktivovaní 3. binárneho vstupu.	
BIN1, 2	Štart meniča nastane po aktivovaní 1. alebo 2. binárneho vstupu.	
BIN1, 3	Štart meniča nastane po aktivovaní 1. alebo 3. binárneho vstupu.	
BIN1, 4	Štart meniča nastane po aktivovaní 1. alebo 4. binárneho vstupu.	
MODBUS	Štart meniča sa ovláda sériovou komunikáciou. Vid' sériový komunikačný protokol MODBUS.	
PROFIBUS	Štart meniča sa ovláda sériovou komunikáciou. Vid' sériový komunikačný protokol PROFIBUS.	
Špeciálny	Štart meniča sa ovláda pomocou špeciálne prednastaveného signálu a úrovni zopnutia, vid' P[987] (str.: 42) ŠPECIÁLNY ŠTART.	
Zdroj resetu [704]	Nastavenie zdroja resetu meniča. Vypne sa generovanie PWM. Využíva sa ako havarijný stop. Nevznikne porucha meniča, ale iba varovanie. RESET meniča je potrebný napríklad v aplikáciách, kde sa na výstupe prepínajú motory. Pred prepnutím silových výstupov je potrebné RESETOM zablokovať PWM, ináč hrozí poškodenie výkonových prvkov meniča.	BIN4
Zdroj rých.stopu [986]	Nastavenie zdroja rýchleho stopu. Po rýchlom zastavení pre opätovné spustenie meniča je potrebné zrušiť a následne znovu spustiť povel štart meniča. Používa sa pre zastavenie strojov a zariadení s ľudskou obsluhou, ktorá prichádza do styku s rotujúcimi časťami. Napríklad signál svetelnej závoru alebo dverových koncových spínačov. Pri aktivovaní pohon zastaví po zrýchlenej dobehovej rampe, ktorá je definovaná skrátením času podľa parametra P[806] (str.: 42) Rýchly STOP.	Žiadny
Žiadny	Funkcia je neaktívna.	
BIN1	Funkcia sa aktivuje aktivovaním 1. binárneho vstupu.	
BIN2	Funkcia sa aktivuje aktivovaním 2. binárneho vstupu.	
BIN3	Funkcia sa aktivuje aktivovaním 3. binárneho vstupu.	
BIN4	Funkcia sa aktivuje aktivovaním 4. binárneho vstupu.	
BIN5	Funkcia sa aktivuje aktivovaním 5. binárneho vstupu.	
BIN6	Funkcia sa aktivuje aktivovaním 6. binárneho vstupu.	
Špeciálny	Funkcia sa aktivuje pomocou špeciálne prednastaveného signálu a úrovni zopnutia.	
Rýchly STOP [806]	Hodnota skrátenia času dobehu pri aktivovaní bezpečného rýchleho zastavenia pohonu P[986] (str.: 42) Zdroj rých.stopu.	10.0 %
0.1 % ÷ 100.0 %		

ŠPECIÁLNE NASTAVENIE

Skupina parametrov číslo [215]

Nastavenie špeciálnych zdrojov pre ŠTART, STOP a RESET.

ŠPECIÁLNY ŠTART

Skupina parametrov číslo [987]

Nastavenie špeciálneho zdroja štartu.

MENU \ NASTAVENIE \ OVLÁDANIE \ ŠTART STOP RESET \ ŠPECIÁLNE NASTAVENIE \ ŠPECIÁLNY ŠTART \

Názov [ID]	Popis	Def.
Štart signál [503]	Výber signálu pre ovládanie Štartu.	[184] Binárne vstupy
Signal		
Štart aktívny [504]	Podmienka pre aktiváciu Štartu.	BIN1
Štart neaktívny [505]	Podmienka pre deaktiváciu Štartu pri signále typu "hodnota".	

ŠPECIÁLNY RESET

Skupina parametrov číslo [333]
Nastavenie špeciálneho RESETu.

MENU \ NASTAVENIE \ OVLÁDANIE \ ŠTART STOP RESET \ ŠPECIÁLNE NASTAVENIE \ ŠPECIÁLNY RESET \

Názov [ID]	Popis	Def.
Reset signál [524]	Výber signálu pre ovládanie RESETu.	[184] Binárne vstupy
Signal		
Reset aktívny [525]	Podmienka pre aktiváciu RESETu.	BIN4
Reset neaktívny [526]	Podmienka pre deaktiváciu RESETu pri signáli typu "hodnota".	

ŠPECIÁLNY RÝCHLY STOP

Skupina parametrov číslo [989]
Nastavenie špeciálneho zdroja rýchleho stopu.

MENU \ NASTAVENIE \ OVLÁDANIE \ ŠTART STOP RESET \ ŠPECIÁLNE NASTAVENIE \ ŠPECIÁLNY RÝCHLY STOP \

Názov [ID]	Popis	Def.
Rých. stop signál [821]	Výber signálu pre ovládanie Rýchleho Stopu.	[184] Binárne vstupy
Signal		
Rých. stop aktívny [822]	Podmienka pre aktiváciu Rýchleho Stopu.	
Rých. stop neaktívny [823]	Podmienka pre deaktiváciu Rýchleho Stopu pri signáli typu "hodnota".	

4.3.2 ŽELANÁ FREKVENCIA

Skupina parametrov číslo [7]
Nastavenie želanej frekvencie (rýchlosti) meniča.

MENU \ NASTAVENIE \ OVLÁDANIE \ ŽELANÁ FREKVENCIA \

Názov [ID]	Popis	Def.
Zdroj. žel. frek. [706]	Nastavenie zdroja želanej frekvencie.	AIN1
Hodnota	Zdrojom želanej hodnoty je pevná hodnota.	
Ovládací panel	Zdrojom želanej hodnoty sú kurzorové šípky v okne MONITOR na	

	ovládacom paneli.	
AIN1	Zdrojom želaney hodnoty je odpovedajúci analógový vstup.	
AIN2	Zdrojom želaney hodnoty je odpovedajúci analógový vstup.	
AIN3	Zdrojom želaney hodnoty je odpovedajúci analógový vstup.	
AIN4	Zdrojom želaney hodnoty je odpovedajúci analógový vstup.	
Diskrétné želané	Zdrojom želaney hodnoty sú diskrétné želané rýchlosti. Nastavujú sa P[60] (str.: 46) DISKRÉTNE ŽELANÉ. Nie je možné vybrať túto voľbu ak sú diskrétné želané rýchlosti priradené niekde inde (napr. P[130] (str.: 91) Zdroj žel. PR).	
Motor potenc.	Zdrojom želaney hodnoty je motor potenciometer, vid'. P[970] (str.: 48) MOTOR POTENC..	
Procesný reg.	Zdrojom želaney hodnoty je procesný regulátor, vid'. P[385] (str.: 90) PROCESNÝ REG..	
MODBUS	Zdrojom želaney hodnoty je sériová komunikácia MODBUS, vid' P[658] (str.: 107) MODBUS.	
PROFIBUS	Zdrojom želaney hodnoty je sériová komunikácia PROFIBUS, vid' P[812] (str.: 110) PROFIBUS.	
Špeciálny	Zdrojom želaney hodnoty je špeciálne nastavenie.	
Max. hodnota	Zdrojom želaney hodnoty je maximálna hodnota rozsahu veličiny.	
Želaná Frek. [344]	Pevná hodnota želaney frekvencie.	0.00 Hz
Fmin_sig[37] ÷ Max. frekvencia[111]		
Zdroj reverzu F [195]	Nastavenie zdroja reverzu želaney frekvencie motora.	BIN6
Ovládací panel	Reverz motora spôsobí stlačenie šedého tlačidla REVERZ na ovládacom paneli.	
Bez reverzu	Motor sa bude točiť vždy v priamom smere to je v smere vpred.	
Trvale reverz	Motor sa bude točiť vždy v reverznom smere to je v smere vzad.	
BIN1	Reverz motora sa aktivuje 1. binárnym vstupom.	
BIN2	Reverz motora sa aktivuje 2. binárnym vstupom.	
BIN3	Reverz motora sa aktivuje 3. binárnym vstupom.	
BIN4	Reverz motora sa aktivuje 4. binárnym vstupom.	
BIN5	Reverz motora sa aktivuje 5. binárnym vstupom.	
BIN6	Reverz motora sa aktivuje 6. binárnym vstupom.	
Podľa žel. hod.	Smer otáčania je závislý od polaroty P[344] (str.: 44) Želaná Frek..	
MODBUS	Reverz motora sa ovláda sériovou komunikáciou. Vid' sériový komunikačný protokol MODBUS.	
PROFIBUS	Reverz motora sa ovláda sériovou komunikáciou. Vid' sériový komunikačný protokol PROFIBUS.	
Špeciálny	Reverz motora sa ovláda pomocou špeciálneho nastavenia P[988] (str.: 45) ŠPECIÁLNE NASTAVENIE.	
Reset Fžel v stope [1152]	Nastavenie spôsobu nulovania a pamätania kanála želaney frekvencie.	Nie
Nie	Želaná frekvencia stále nadobúda hodnotu podľa vybraného zdroja.	
Áno	Pri vypnutí PWM sa želaná frekvencia inicializuje na 0 Hz.	
Prenos Fžel [1153]	Nastavenie správania želaney frekvencie.	Pri vypnutí MN
<input checked="" type="checkbox"/> Pri vypnutí MN	Menič si pamätá hodnotu želaney frekvencie aj po vypnutí.	
<input type="checkbox"/> Pri zmene sady	Hodnota želaney frekvencie sa prenáša medzi sadami.	

ŠPECIÁLNE NASTAVENIE

Skupina parametrov číslo [988]
Nastavenie špeciálneho zdroja želanéj frekvencie a reverzu.

MENU \ NASTAVENIE \ OVLÁDANIE \ ŽELANÁ FREKVENCIA \ ŠPECIÁLNE NASTAVENIE \

Názov [ID]	Popis	Def.
Signál pre ŽF [30]	Výber parametra, ktorý predstavuje hodnotu želanéj frekvencie.	[256] AIN1
Signal		
Reverz F signál [506]	Výber signálu pre ovládanie Reverzu.	[184] Binárne vstupy
Signal		
Reverz F aktívny [507]	Podmienka pre aktiváciu Reverzu.	BIN6
Reverz F neaktívny [508]	Podmienka pre deaktiváciu Reverzu pri signáli typu "hodnota".	

4.3.3 ŽELANÝ MOMENT

Skupina parametrov číslo [575]
Nastavenie želaného momentu. Slúži ako želaná hodnota pre momentové vektorové riadenie, alebo ako dynamické obmedzenie pre rýchlostné a polohové vektorové riadenie.

MENU \ NASTAVENIE \ OVLÁDANIE \ ŽELANÝ MOMENT \

Názov [ID]	Popis	Def.
Zdroj žel. mom. [1053]	Nastavenie zdroja želaného momentu.	Max. hodnota
Želaný Moment [920]	Pevná hodnota želaného momentu.	0.0 Nm
Mmax- sig[574] ÷ Max. moment[481]		
Zdroj rev. mom. [922]	Nastavenie zdroja reverzu želaného momentu.	Bez reverzu

ŠPECIÁLNE NASTAVENIE ŽEL. MOM.

Skupina parametrov číslo [644]
Špeciálne nastavenie zadávania momentu.

MENU \ NASTAVENIE \ OVLÁDANIE \ ŽELANÝ MOMENT \ ŠPECIÁLNE NASTAVENIE ŽEL. MOM. \

Názov [ID]	Popis	Def.
Signál pre ŽM [921]	Výber parametra, ktorý predstavuje hodnotu želaného momentu.	[256] AIN1
Signal		
Rev. mom. signál [654]	Výber signálu pre ovládanie Reverzu momentu.	[-]
Signal		
Rev. mom. aktívny [655]	Podmienka pre aktiváciu Reverzu momentu.	
Rev. mom. neaktívny [656]	Podmienka pre deaktiváciu Reverzu momentu pri signáli typu "hodnota".	

4.3.4 ŽELANÁ POLOHA

Skupina parametrov číslo [1135]
Nastavenie želanej polohy. Služi pre polohové vektorové riadenie.

MENU \ NASTAVENIE \ OVLÁDANIE \ ŽELANÁ POLOHA \

Názov [ID]	Popis	Def.
Zdroj. žel. polohy [1136]	Nastavenie zdroja želanej polohy.	AIN1
Želaná Poloha [1137]	Pevná hodnota želanej polohy.	0.000 m
Min. poloha[1139] ÷ Max. poloha[1140]		
Signál pre ŽPol [1138]	Výber parametra, ktorý predstavuje hodnotu želanej polohy.	[256] AIN1
Signal		

4.3.5 DISKRÉTNE ŽELANÉ

Skupina parametrov číslo [60]
Nastavenie diskretných želaných hodnôt.
Diskretné želané hodnoty môžu vstupovať do signálov želaných veličín, ako presne nadefinované hodnoty.

MENU \ NASTAVENIE \ OVLÁDANIE \ DISKRÉTNE ŽELANÉ \

Názov [ID]	Popis	Def.
Prep. disk. hod. [576]	Nastavenie spôsobu prepínania diskretných želaných hodnôt.	Jednotlivé
Kombinované	Využívajú sa len prvé 3 bity DŽ prepínača. Výstupná hodnota odpovedá danej binárnej kombinácii týchto bitov. Ak sú neaktívne všetky bity tak je na výstupe P[220] (str.: 46) Hodnota 0. Ak je aktívny len 1 bit tak je na výstupe P[239] (str.: 46) Hodnota 1 a podobne.	
Jednotlivé	Každý jeden bit DŽ prepínača odpovedá jednej diskretnéj želanej hodnote (1.bit odpovedá 1 hodnote atď.). Ak je aktívnych viac DŽ prepínačov na výstupe je hodnota s vyšším prepínacím bitom. Ak nie je aktívny žiadny DŽ prepínač na výstupe je hodnota 0. diskretnéj hodnoty.	

DISKRÉTNE HODNOTY

Skupina parametrov číslo [84]
Nastavenie jednotlivých diskretných hodnôt. Hodnoty je možné nastaviť až keď je niekde napojený signál P[10] (str.: 15) Disk. želaná. Fyzikálny rozmer a rozsah hodnôt sa dedí podľa toho, kam je tento signál napojený.
Pozor! Pri nastavovaní rýchlosti žeriava je väčšinou potrebné nastaviť P[220] (str.: 46) Hodnota 0 a P[239] (str.: 46) Hodnota 1 na rovnakú hodnotu.

MENU \ NASTAVENIE \ OVLÁDANIE \ DISKRÉTNE ŽELANÉ \ DISKRÉTNE HODNOTY \

Názov [ID]	Popis	Def.
Hodnota 0 [220]	Nultá hodnota želanej diskretnéj hodnoty. Táto hodnota sa uplatňuje, keď nie je zopnutý žiadny bit prepínača.	
Hodnota 1 [239]	Prvá hodnota želanej diskretnéj hodnoty.	
Hodnota 2 [245]	Druhá hodnota želanej diskretnéj hodnoty.	

Hodnota 3 [293]	Tretia hodnota zelanej diskretnej hodnoty.	
Hodnota 4 [475]	Štvrtá hodnota zelanej diskretnej hodnoty.	
Hodnota 5 [299]	Piata hodnota zelanej diskretnej hodnoty.	
Hodnota 6 [550]	Šiesta hodnota zelanej diskretnej hodnoty.	
Hodnota 7 [551]	Siedma hodnota zelanej diskretnej hodnoty.	

DŽ PREPÍNANIE

Skupina parametrov číslo [100]

Nastavenie binárneho prepínača pre prepínanie diskretných želaných hodnôt.

MENU \ NASTAVENIE \ OVLÁDANIE \ DISKRÉTNE ŽELANÉ \ DŽ PREPÍNANIE \

Názov [ID]	Popis	Def.
Zdroj Bit1 DŽ [552]	Nastavenie zdroja bitu pre binárny prepínač diskretných želaných hodnôt. Jeho funkcia závisí od nastavenia parametra P[576] (str.: 46) Prep. disk. hod..	Žiadny
Zdroj Bit2 DŽ [555]	Pozri P[552] (str.: 47) Zdroj Bit1 DŽ.	Žiadny
Zdroj Bit3 DŽ [558]	Pozri P[552] (str.: 47) Zdroj Bit1 DŽ.	Žiadny
Zdroj Bit4 DŽ [561]	Pozri P[552] (str.: 47) Zdroj Bit1 DŽ.	Žiadny
Zdroj Bit5 DŽ [564]	Pozri P[552] (str.: 47) Zdroj Bit1 DŽ.	Žiadny
Zdroj Bit6 DŽ [567]	Pozri P[552] (str.: 47) Zdroj Bit1 DŽ.	Žiadny
Zdroj Bit7 DŽ [570]	Pozri P[552] (str.: 47) Zdroj Bit1 DŽ.	Žiadny

ŠPECIÁLNE NASTAVENIE DŽ

Skupina parametrov číslo [235]

Nastavenie špeciálneho binárneho prepínača.

MENU \ NASTAVENIE \ OVLÁDANIE \ DISKRÉTNE ŽELANÉ \ DŽ PREPÍNANIE \ ŠPECIÁLNE NASTAVENIE DŽ \

Názov [ID]	Popis	Def.
Bit1 DŽ maska [553]	Bit binárneho prepínača bude aktívny ak aspoň jeden z vybraných binárnych vstupov alebo logických blokov bude aktívny.	
<input type="checkbox"/> BIN1		
<input type="checkbox"/> BIN2		
<input type="checkbox"/> BIN3		
<input type="checkbox"/> BIN4		
<input type="checkbox"/> BIN5		
<input type="checkbox"/> BIN6		
<input type="checkbox"/> Log. blok1		
<input type="checkbox"/> Log. blok2		
<input type="checkbox"/> Log. blok3		
<input type="checkbox"/> Log. blok4		
<input type="checkbox"/> Log. blok5		
<input type="checkbox"/> Log. blok6		
<input type="checkbox"/> Log. blok7		
<input type="checkbox"/> Log. blok8		
<input type="checkbox"/> Aktívny	Trvale aktívny príznak. Môže byť použitý ako logická 1.	
Bit2 DŽ maska [556]	Pozri P[553] (str.: 48) Bit1 DŽ maska.	
Bit3 DŽ maska [559]	Pozri P[553] (str.: 48) Bit1 DŽ maska.	
Bit4 DŽ maska [562]	Pozri P[553] (str.: 48) Bit1 DŽ maska.	
Bit5 DŽ maska [565]	Pozri P[553] (str.: 48) Bit1 DŽ maska.	
Bit6 DŽ maska [568]	Pozri P[553] (str.: 48) Bit1 DŽ maska.	
Bit7 DŽ maska [571]	Pozri P[553] (str.: 48) Bit1 DŽ maska.	

4.3.6 MOTOR POTENC.

Skupina parametrov číslo [970]

Nastavenie motor-potenciometra. Slúži na zadávanie želanej hodnoty, pomocou povelov zvýš a zníž.

MENU \ NASTAVENIE \ OVLÁDANIE \ MOTOR POTENC. \

Názov [ID]	Popis	Def.
Typ MP [978]	Určuje funkciu motor-potenciometra.	Typ 1
Typ 1	Uplatňuje sa povel zvýš aj povel zníž. Menič si pamätá poslednú nastavenú hodnotu. Odpovedá klasickému motor-potenciometru v meničoch VQFREM.	
Typ 2	Uplatňuje sa len povel zvýš. Povel zníž sa uplatňuje automaticky pri stope meniča. Menič si po zapnutí nepamätá poslednú nastavenú hodnotu. Odpovedá pamäťovému motor-potenciometru v meničoch VQFREM.	

Strmost' MP [979]		0.01 %/s
0.01 %/s ÷ 100.00 %/s		
Zdroj zvýš [971]	Nastavenie zdroja pre funkciu zvýšenia rýchlosti.	Žiadny
Zdroj zníž [974]	Nastavenie zdroja pre funkciu zníženia rýchlosti.	Žiadny

ŠPECIÁLNE NASTAVENIE

Skupina parametrov číslo [138]

Nastavenie špeciálneho zdroja pre povely zvýš alebo zníž.

MENU \ NASTAVENIE \ OVLÁDANIE \ MOTOR POTENC. \ ŠPECIÁLNE NASTAVENIE \

Názov [ID]	Popis	Def.
Zvýš maska [972]	Povel zvýš bude aktívny ak aspoň jeden z vybraných binárnych vstupov alebo logických blokov bude aktívny.	
Zníž maska [975]	Povel zníž bude aktívny ak aspoň jeden z vybraných binárnych vstupov alebo logických blokov bude aktívny.	

4.4 RIADENIE A REGULÁCIA

Skupina parametrov číslo [11]

Nastavenie parametrov riadenia motora.

4.4.1 RIADIACI REŽIM

Skupina parametrov číslo [450]

Nastavenie riadiaceho režimu.

MENU \ NASTAVENIE \ RIADENIE A REGULÁCIA \ RIADIACI REŽIM \

Názov [ID]	Popis	Def.
Riadenie motora [451]	Nastavenie spôsobu riadenia motora. Jednotlivé riadiace režimy sa líšia kvalitou regulácie, náročnosťou na nastavenie a robustnosťou a určením pre konkrétne typy motorov.	U/F otv.
U/F otv.	U/F riadenie (skalárne) bez spätnej väzby rýchlosti. Menej presná kompenzácia sklzu. Vysoká stabilita a robustnosť riadenia. Vhodné pre čerpadlá, ventilátory, dopravníky a aplikácie nenáročné na dynamiku. Pre obsluhu veľmi jednoduché nastavenie.	
U/F uzav.	U/F riadenie (skalárne) so spätnou väzbou od otáčok motora (snímač IRC). Presná kompenzácia sklzu s vyššou kvalitou riadenia najmä pri nízkych rýchlostiach. Vhodné pre aplikácie s nižšími nárokmi na dynamiku regulácie. Pre obsluhu veľmi jednoduché nastavenie. Zdroj spätnej väzby je nastavený parametrom P[1000] (str.: 50) Zdroj rýchlosti.	
VAM uzav.	Dynamické "vektorové" riadenie motora s otáčkovou spätnou väzbou určené pre asynchrónne motory, pri ktorom sa za pomoci matematického modelu motora riadi MAGNETICKÝ TOK a MOMENT motora. Pre aplikácie, kde sa vyžaduje rýchle a presné riadenie rýchlosti a momentu: obrábacie stroje, dopravné prostriedky, výtahy atď. Zdroj spätnej väzby je nastavený parametrom P[1000] (str.: 50) Zdroj rýchlosti.	
VAM otv.	Dynamické "vektorové" riadenie motora bez otáčkovej spätnej väzby určené pre asynchrónne motory. Skutočná rýchlosť motora sa vyhodnocuje z matematického modelu. Toto riadenie má horšiu kvalitu v okolí nulovej frekvencie, preto je nevhodné pre aplikácie, pri ktorých musí motor udržať želané otáčky v okolí nuly pod maximálnou záťažou.	

V-SMPM	Dynamické "vektorové" riadenie motora s otáčkovou spätnou väzbou určené pre synchronne motory, pri ktorom za pomoci matematického modelu motora sa riadi TOK a MOMENT motora. Pre aplikácie, kde sa vyžaduje rýchle a presné riadenie rýchlosti a momentu motora. Vyžaduje špeciálne typy snímačov rotorovej polohy! Ich nastavenie je v skupine P[20] (str.: 77) ARC/RESOLVER.	
Typ riadenia [835]	Výber hlavnej regulovanej veličiny. Polohové, rýchlostné, momentové.	Rýchlostné
Polohové	Hlavnou regulovanou veličinou je poloha rotora P[1147] (str.: 17) Poloha.	
Rýchlostné	Hlavnou regulovanou veličinou je rýchlosť rotora P[937] (str.: 15) Frek. RT.	
Momentové	Hlavnou regulovanou veličinou je moment motora P[69] (str.: 16) Moment.	
Trakčné	Hlavnou regulovanou veličinou je moment motora P[69] (str.: 16) Moment, ale rozbeh je obmedzený rampou rýchlosti.	
Zdroj rýchlosti [1000]	Nastavenie spôsobu výpočtu rýchlosti rotora, ktorá sa použije pre matematické modely a reguláciu rýchlosti.	IRC1
IRC1	Regulovaná rýchlosť sa vyhodnocuje z IRC1.	
IRC2	Regulovaná rýchlosť sa vyhodnocuje z IRC2.	
Min(IRC1,IRC2)	Regulovaná rýchlosť sa vyhodnocuje ako minimum z IRC1 a IRC2.	
Max(IRC1,IRC2)	Regulovaná rýchlosť sa vyhodnocuje ako maximum z IRC1 a IRC2.	
Priemer(IRC1,IRC2)	Regulovaná rýchlosť sa vyhodnocuje ako priemer z IRC1 a IRC2.	
ARC	Regulovaná rýchlosť sa vyhodnocuje z rozširovacieho modulu ARC (snímač absolútnej polohy).	
Špeciálny	Zdrojom skutočnej rýchlosti je hodnota parametra P[1002] (str.: 50) Špeciálna rýchlosť.	
Špeciálna rýchlosť [1002]	Parameter, ktorý predstavuje špeciálny zdroj skutočnej rýchlosti rotora ako alternatívny zdroj skutočnej rýchlosti.	0.00 Hz
-1000.00 Hz ÷ 1000.00 Hz	Pri potrebe regulovať rýchlosť pomocou tachodynamu sa jeho výstup pripojí k niektorému analógovému vstupu. V špeciálnych nastaveniach tohto vstupu sa vyberie tento parameter ako signál, do ktorého má AIN zapisovať. Môže slúžiť aj pre nastavovanie záložných a pomocných signálov v niektorých špeciálnych aplikáciách.	

4.4.2 U/F RIADENIE

Skupina parametrov číslo [81]

Nastavenie závislosti výstupného napätia a frekvencie (U/F krivky) a režimov určených pre U/F (skalárne) riadenie motorov.

U/F KRIVKA

Skupina parametrov číslo [382]

Voľba spôsobu výpočtu výstupného napätia motora.

MENU \ NASTAVENIE \ RIADENIE A REGULÁCIA \ U/F RIADENIE \ U/F KRIVKA \

Názov [ID]	Popis	Def.
Typ U/F [347]	Typ U/F krivky. Voľba pomocných režimov U/F krivky.	
<input type="checkbox"/> Komp. IR	Zapne kompenzáciu od úbytkov na statorovom vinutí P[973] (str.: 51) Kompenz. IR (KIR). Vyžaduje správnu hodnotu parametrov motora a odporu statora P[345] (str.: 38) Odpor statora.	
<input type="checkbox"/> Regulátor ZM	Zapne reguláciu záberového momentu P[29] (str.: 51) Regulátor ZM (RZM) pre preklopenie ťažkého štartu pohonu.	
U počiatkové [90]	Počiatkové napätie U/F krivky.	0.00 %
0.00 % ÷ 25.00 %	Počiatkové napätie ovplyvňuje moment a prúd motora v oblasti pribudenia, ktorá je ohraničená parametrom P[98] (str.: 51) Frek. posuvu. Pri ťažkých rozbehoch (vysoké trenie, zotrvačnosť) je ho potrebné nastaviť vyššie ako je default hodnota z makier	

	parametrov motorov. Motory malého výkonu potrebujú väčšie počiatočné napätie ako motory väčšieho výkonu.	
U koncové [94]	Koncové napätie U/F krivky.	100.0 %
5.0 % ÷ 107.5 %	Koncové napätie predstavuje hodnotu U/F krivky pri nominálnej frekvencii P[4] (str.: 36) Frekvencia motora. Spravidla sa nastavuje na 100%, čo predstavuje nominálne budenie motora. Pre dosiahnutie mierneho zvýšenia výkonu sa môže nastaviť aj viac ako 100%. Hodnoty menšie ako 100% spôsobia odbudenie motora v celom rozsahu otáčok a sú vhodné pri testovaní motorov s väčším výkonom ako je nominálny výkon meniča.	
Frek. posuvu [98]	Frekvencia posuvu U/F krivky motora.	5.0 Hz
0.0 Hz ÷ Frekvencia motora[4]	Ohraničuje oblasť pribudenia motora v okolí nulovej rýchlosti. Spravidla pri motoroch väčšieho výkonu stačí niekoľko Hz. Ak sa má motor pribudzovať na dosiahnutie vyšších momentov v celom rozsahu, môže sa nastaviť aj na hodnotu P[4] (str.: 36) Frekvencia motora - napríklad pri zdvihoch.	
Exponent U/F [91]	Exponent krivky U/F.	1.00
1.00 ÷ 2.00	Ovplyvňuje zakrivenie celej U/F krivky na exponenciálny tvar. Hodnota exponentu 1.00 predstavuje lineárny tvar a hodnota 2.00 kvadratický priebeh. Použitie exponenciálnej U/F krivky má význam pri čerpadlách a ventilátoroch, kde moment záťaže rastie s otáčkami a je dovolené motor odbudzovať pri nízkej rýchlosti na dosiahnutie úspor energie.	
Exp. pos. U/F [92]	Exponent posuvu krivky U/F v oblasti 0 Hz až P[98] (str.: 51) Frek. posuvu.	1.00
1.00 ÷ 2.00	Ovplyvňuje zakrivenie U/F krivky v oblasti pribudenia (do P[98] (str.: 51) Frek. posuvu). Hodnota exponentu 1.00 predstavuje lineárny tvar a hodnota 2.00 kvadratický priebeh. Pomocou exponentu je možné lepšie kopírovať nelineárne vlastnosti asynchrónneho motora v okolí nulovej frekvencie.	

Kompenz. IR (KIR)

Skupina parametrov číslo [973]

Parametre prispôsobenia kompenzácie IR. KIR je prispôsobenie výstupného napätia podľa aktuálneho zaťaženia pohonu tak aby sa kompenzoval úbytok napätia na statorovom vinutí motora. Cieľom tejto korekcie je v rôznych režimoch zaťaženia udržiavať na motore konštantný magnetický tok a tým zabrániť poklesu napätia a momentu pri zmene zaťaženia.

MENU \ NASTAVENIE \ RIADENIE A REGULÁCIA \ U/F RIADENIE \ U/F KRIVKA \ Kompenz. IR (KIR) \

Názov [ID]	Popis	Def.
Filter KIR [523]	Časová konštanta filtra aplikovaného na výstup funkcie kompenzácie IR.	100 ms
1 ms ÷ 10000 ms		
Frekvencia KIR [795]	Zhora ohraničuje oblasť výstupnej frekvencie, v ktorej je potlačená kompenzácia IR.	5.0 Hz
Frek. posuvu[98] ÷ Max. frekvencia[111]		

Regulátor ZM (RZM)

Skupina parametrov číslo [29]

Parametre ovplyvňujúce činnosť regulátora záberového momentu (RZM). RZM slúži pre vnútenie nastaveného prúdu do motora pri zvolenom rozsahu frekvencií. Tým sa zvyšuje moment motora v tejto oblasti. Motor by nemal byť prevádzkovaný trvale v oblasti kde zaberá RZM ak nie je dostatočne chladený.

MENU \ NASTAVENIE \ RIADENIE A REGULÁCIA \ U/F RIADENIE \ U/F KRIVKA \ Regulátor ZM (RZM) \

Názov [ID]	Popis	Def.
Prúd RZM [163]	Želaná hodnota prúdu záberového momentu	5.00 A
Magnet. prúd[355] ÷ I _{max} overload[1134]	Ak dosiahne veličina P[67] (str.: 16) Cos FI hodnotu menšiu ako 0.05 alebo zápornú, prípadne ak menič dosiahne horné ohraničenie napätia na výstupe, RZM sa deaktivuje alebo želaný prúd RZM nedosiahne. V oblasti frekvencií kde zaberá RZM sa maximálny dovolený prúd zvyšuje až na maximálny prúd preťaženia meniča.	
Frekv. RZM [28]	Horná hranica pásma frekvencie v ktorom je aktívny regulátor záberového momentu (RZM).	5.0 Hz
0.0 Hz ÷ Max. frekvencia[111]	Zhora ohraničuje oblasť regulácie prúdu (záberového momentu). Pri dlhodobom prevádzkovaní motora v tejto oblasti treba počítať s nadmerným oteplením motora a možnosťou vzniku poruchy "E29-Preťaženie motora".	
Dynamika RZM [26]	Nastavenie dynamiky regulátora RZM.	0.040 s
0.001 s ÷ 10.000 s	Regulátor prúdu udržiava prúd na hodnote P[163] (str.: 52) Prúd RZM, kým frekvencia nepresiahne hodnotu P[28] (str.: 52) Frekv. RZM. Tento režim môže byť využitý na zvýšenie záberového momentu na prekonanie suchých trení a ťažké rozbehy. Dynamikou RZM možno upraviť rýchlosť vyregulovania prúdu prípadne tmiť kmity prúdu pri rozbehu.	

KOMPENZ. SKLZU

Skupina parametrov číslo [348]

Zapnutie a zosilnenie kompenzácie sklzu. Kompenzácia sklzu je potrebná ak je požadovaná vyššia presnosť rotorových otáčok bez ohľadu na zaťaženie. Prispieva aj k zvýšeniu momentového preťaženia pohonu na nízkych rýchlostiach. Hodnotu sklzu je možné kontrolovať v P[938] (str.: 15) Frek. sklzu.

MENU \ NASTAVENIE \ RIADENIE A REGULÁCIA \ U/F RIADENIE \ KOMPENZ. SKLZU \

Názov [ID]	Popis	Def.
Komp. sklzu [349]	Zapnutie kompenzácie sklzu pri skalárnom riadení motora. Kompenzácia sklzu pomocou matematického modelu motora koriguje želanú frekvenciu o vypočítaný sklz, tak, aby sa skutočná rýchlosť rotora blížila ku želanej hodnote rýchlosti. Presnosť vypočítaného sklzu ovplyvňujú parametre P[345] (str.: 38) Odpor statora, P[355] (str.: 38) Magnet. prúd, P[357] (str.: 36) Výkon motora, P[356] (str.: 36) Otáčky motora.	Vypnutá
Vypnutá	Kompenzácia sklzu je vypnutá.	
Zapnutá	Kompenzácia sklzu je zapnutá.	
Obmedz. sklzu [193]	Zapnutie alebo vypnutie obmedzenia sklzu. Obmedzenie sklzu funguje približne ako momentové ohraničenie alebo ochrana proti preťaženiu. Táto funkcia znižuje možnosť činnosti motora v nestabilnej časti momentovej charakteristiky. Ak je zapnuté obmedzenie sklzu, želaná frekvencia bude generovaná tak aby sa oproti rotorovej frekvencii P[937] (str.: 15) Frek. RT nelíšila o viac ako nastavený maximálny sklz P[177] (str.: 52) Maxim. sklz.	Vypnuté
Vypnuté	Obmedzenie sklzu je vypnuté.	
Zapnuté	Obmedzenie sklzu je zapnuté.	
Zos. kom. sklzu [350]	Nastavenie zisku (zosilnenia) kompenzácie sklzu.	1.00
0.01 ÷ 10.00	Ak z dôvodu nepresných parametrov je miera korekcie sklzu zjavne nedostatočná alebo príliš veľká, tento parameter umožňuje doladiť zosilnenie kompenzácie sklzu na skorigovanie týchto nepresností.	
Maxim. sklz [177]	Maximálna frekvencia sklzu. Služi ako ohraničenie sklzu pre funkciu kompenzácia sklzu a funkciu obmedzenie sklzu.	5.00 Hz
0.00 Hz ÷ Frekvencia motora[4]		

Filter sklzu [995]	Časová konštanta filtra sklzu na výstupe modelu sklzu.	100 ms
1 ms ÷ 10000 ms	Pomáha prispôbiť dynamiku kompenzácie sklzu a obmedzenia sklzu. V prípade pomalých reakcií treba filter zrýchľovať a naopak pri výskyte kmitov frekvencie spomaľovať.	

REG MAX. PRÚDU (RMP)

Skupina parametrov číslo [351]

Parametre regulátora maximálneho prúdu (RMP), tiež nazývaný aj Prúdová limita.

MENU \ NASTAVENIE \ RIADENIE A REGULÁCIA \ U/F RIADENIE \ REG MAX. PRÚDU (RMP) \

Názov [ID]	Popis	Def.
Reg. max.prúdu [352]	Zapnutie regulátora maximálneho prúdu (RMP), ktorý korekciou výstupnej frekvencie obmedzuje výstupný prúd meniča na hodnotu P[5] (str.: 62) Maxim. prúd M. alebo P[549] (str.: 62) Maxim. prúd G. podľa typu prevádzky motora. Je možné povoliť činnosť len pri motorickej alebo generátorickej záťaži alebo aj v oboch režimoch. Prúdová limita sa používa na rozbeh veľkých zotrvačných hmôt, alebo záťaže, pri ktorých je závislosť momentu priamoúmerná otáčkam motora (čerpadlá, ventilátory, miešadlá, mlyny). Taktiež sa dá použiť na aplikácie, kde dochádza ku preťažovaniu motora a pri hodnote maximálneho prúdu menšej ako je P[24] (str.: 40) Trvalý prúd zabezpečuje meniču trvalú prevádzku. Na začiatku zaberania prúdovej limity alebo v okolí nulovej frekvencie, môže výstupný prúd prekročiť nastavenú hodnotu obmedzenia P[5] (str.: 62) Maxim. prúd M. alebo P[549] (str.: 62) Maxim. prúd G. .	Motor. režim
<input checked="" type="checkbox"/> Motor. režim	Zapnutie alebo vypnutie RMP pre motorický režim prevádzky. Výstupný prúd sa obmedzuje na hodnotu P[5] (str.: 62) Maxim. prúd M. pri motorickom zaťažení.	
<input type="checkbox"/> Gener. režim	Zapnutie alebo vypnutie RMP pre generátorický režim prevádzky. Výstupný prúd sa obmedzuje na hodnotu P[549] (str.: 62) Maxim. prúd G. pri generátorickom zaťažení.	
<input type="checkbox"/> Vysoká dynamika	RMP pre dynamické zaťažovanie. Pri neaktívnej voľbe sa obmedzuje filtrovaný prúd.	
P zložka RMP [353]	Hodnota zosilnenia proporcionálnej zložky regulátora maximálneho prúdu (RMP).	2.000
0.000 ÷ 30.000	Čím vyššia je hodnota P-zložky RMP, tým je väčšie tlmenie a menšie preregulovanie prúdu pri skokoch záťaže alebo zmenách zrýchlenia. Pri pomalej I-zložke RMP sa nastavuje menšie zosilnenie a pri rýchlej vyššie, aby RMP zostal stabilný. Zmenu tohto parametra odporúčame vždy konzultovať s pracovníkmi servisu VONSCH s.r.o.	
I zložka RMP [354]	Hodnota integračnej časovej konštanty regulátora maximálneho prúdu (RMP).	0.030 s
0.001 s ÷ 100.000 s	Určuje dynamiku vyregulovania prúdu pomocou RMP. Zmenu tohto parametra odporúčame vždy konzultovať s pracovníkmi servisu VONSCH s.r.o.	
D zložka RMP [1047]	Hodnota zosilnenia derivačnej zložky regulátora maximálneho prúdu (RMP).	0.000
0.000 ÷ 100.000	Pri hodnote 0 je derivačná zložka vypnutá. Pomáha pri znížení preregulovania prúdu nad nastavené maximum pri prudkých skokoch záťaže motora. Zmenu tohto parametra odporúčame vždy konzultovať s pracovníkmi servisu VONSCH s.r.o.	
Kor. boost. RMP [799]	Zosilnenie účinku regulátora maximálneho prúdu (RMP) na boostrové funkcie (počiatočné napätie (Upoč) a regulátor záberového momentu (RZM)).	0.150
0.000 ÷ 100.000	V oblasti nízkych frekvencií sa oslabuje vplyv RMP na frekvenciu a podľa veľkosti tohto parametra zvyšuje účinok na boost funkcie. Ak je vysoký prúd spôsobený nadmerným boostom napätia.	
Frek. boost. RMP [1191]	Hraničná frekvencia statora, pod ktorou RMP zoslabuje korekciu frekvencie a zapína korekciu napätia.	5.0 Hz
0.0 Hz ÷ Max.		

frekvencia[111]		
Frek. III. oblast. [1193]	Frekvencia statora, nad ktorou sa znižuje maximálny prúd tak, aby motor neprechádzal do nestabilnej časti momentovej charakteristiky.	150.0 Hz
Frekvencia motora[4] ÷ 500.0 Hz	Pásmo frekvencií nad touto frekvenciou sa tiež nazýva oblasť postupného znižovania výkonu.	

TLMENIE REZON.

Skupina parametrov číslo [512]

Parametre pre potlačenie rezonancií motora a mechanickej sústavy.

MENU \ NASTAVENIE \ RIADENIE A REGULÁCIA \ U/F RIADENIE \ TLMENIE REZON. \

Názov [ID]	Popis	Def.
Tlmenie rezon. [513]	Zapnutie alebo vypnutie funkcie tlmenia rezonančných kmitov pri U/F riadení motora. Tlmenie rezonancií môže znížiť alebo úplne potlačiť neželané kmitanie motora najmä ak vzniká pri chode s malým zaťažením.	Vypnuté
Vypnuté	Tlmenie rezonancií je vypnuté.	
Zapnuté	Tlmenie rezonancií je zapnuté.	
Vplyv od dUdc [514]	Nastavenie zisku (zosilnenia) tlmenia rezonancií od derivácie napätia DC.	0.200
-100.000 ÷ 100.000	Nastavuje mieru tlmenia. Pri príliš veľkých hodnotách sa môžu kmity zosilňovať a z motora počuť nepravidelný šum.	
Vplyv od dls [515]	Nastavenie zisku (zosilnenia) tlmenia rezonancií od derivácie modulu prúdu statora.	0.200
-10.000 ÷ 10.000	Nastavuje mieru tlmenia. Pri príliš veľkých hodnotách sa môžu kmity zosilňovať a z motora počuť nepravidelný šum.	
Vplyv od dwls [516]	Nastavenie zisku (zosilnenia) tlmenia rezonancií od zmeny frekvencie prúdu statora.	0.000
-100.000 ÷ 100.000	Nastavuje mieru tlmenia. Pri príliš veľkých hodnotách sa môžu kmity zosilňovať a z motora počuť nepravidelný šum.	

4.4.3 VEKTOR. RIADENIE

Skupina parametrov číslo [438]

Parametre ktoré ovplyvňujú riadiace bloky a regulátory vo vektorovom riadiacom režime (viď. parameter P[451] (str.: 49) Riadenie motora).

Podrobný popis vektorového riadenia sa nachádza na stránkach www.vonsch.sk v sekcii Podpora v dokumente - Nastavenie vektorového riadenia asynchrónnych motorov pre meniče VONSCH UNIFREM.

REG. PRÚDU (RP)

Skupina parametrov číslo [446]

Parametre regulátorov prúdu. Ich výstupom je napätie do motora. Pre správny chod regulátorov prúdu sú potrebné najmä parametre P[440] (str.: 38) Rozptyl. indukčnosť a P[345] (str.: 38) Odpor statora.

MENU \ NASTAVENIE \ RIADENIE A REGULÁCIA \ VEKTOR. RIADENIE \ REG. PRÚDU (RP) \

Názov [ID]	Popis	Def.
RP. tlmenie [443]	Koeficient tlmenia regulátorov prúdu. Znížením hodnoty sa zvýši rýchlosť odozvy prúdu za cenu väčšieho prer regulovania.	1.30
0.20 ÷ 3.00		
RP. dynamika [447]	Dynamika regulátorov prúdu - frekvenčné pásmo priepustnosti.	100 Hz
10 Hz ÷ 1000 Hz		

Decoupling prúd. reg. [157]	Potlačenie krížových väzieb regulátorov prúdu.	Vypnuté
Vypnuté		
Zapnuté		

REG. MAG. TOKU (RMT)

Skupina parametrov číslo [444]

Regulátor magnetického toku. Stabilná hodnota magnetického toku je nevyhnutná pre riadenie. RMT je neaktívny v režime oslabenia toku.

MENU \ NASTAVENIE \ RIADENIE A REGULÁCIA \ VEKTOR. RIADENIE \ REG. MAG. TOKU (RMT) \

Názov [ID]	Popis	Def.
RMT. tlmenie [448]	Koeficient tlmenia regulátora magnetického toku. Znížením hodnoty sa zvýši rýchlosť odozvy mag. toku za cenu väčšieho preregulovania.	1.00
0.00 ÷ 3.00		
RMT. dynamika [456]	Dynamika regulátora magnetického toku - frekvenčné pásmo priepustnosti	15 Hz
1 Hz ÷ RP. dynamika[447]		
Žel. Mag. Tok [452]	Hodnota magnetického toku rotora pri regulácii do nominálnej frekvencie. Orientačná hodnota želaného toku je P[59] (str.: 36) Napätie motora / P[4] (str.: 36) Frekvencia motora.	1.270 Wb
0.100 Wb ÷ 5.000 Wb	Týmto parametrom je možné upravovať budenie asynchrónneho motora analogicky ako parametrom P[94] (str.: 51) U koncové v skalárnom režime riadenia.	
Rampa Tok [454]	Strmosť zmien želaného toku. Tento čas predstavuje dobu, za ktorú sa zmení želaný tok o 1 Wb.	0.40 s
0.10 s ÷ 50.00 s		
Optimalizácia toku [924]	Optimalizácia magn. toku rotora.	
<input type="checkbox"/> Min. straty	Optimalizácia je nastavená na minimalizáciu strát. Motor sa počas prevádzky môže značne odbudiť, čo môže spôsobiť zníženie dynamiku pohonu.	
<input type="checkbox"/> Max. moment	Optimalizácia je nastavená na maximalizáciu momentu. Motor sa v tomto režime môže nabudiť na vysoké hodnoty toku.	

REG. RÝCH./POL. (RR)

Skupina parametrov číslo [445]

Regulátor rýchlosti a polohy rotora. Pri uzavretom vektorovom riadení sa ako signál o skutočnej rýchlosti využíva signál P[1000] (str.: 50) Zdroj rýchlosti. Pri otvorenom vektorovom riadení sa skutočná rýchlosť vyhodnocuje matematickým modelom. Polohové riadenie je umožnené len pre uzavreté riadenie.

MENU \ NASTAVENIE \ RIADENIE A REGULÁCIA \ VEKTOR. RIADENIE \ REG. RÝCH./POL. (RR) \

Názov [ID]	Popis	Def.
RR. tlmenie [449]	Koeficient tlmenia regulátora rýchlosti/polohy. Znížením hodnoty sa zrýchli odozva rýchlosti/polohy za cenu väčšieho preregulovania.	1.00
0.00 ÷ 5.00		
RR. dyn. 1 [457]	Želaná dynamika (frekvenčné pásmo priepustnosti) regulátora rýchlosti/polohy, aplikovaná pri frekvencii menšej ako P[1129] (str.: 56) Zlom dynamiky	1.00 Hz
0.01 Hz ÷ RP. dynamika[447]		

RR. dyn. 2 [1128]	Želaná dynamika (frekvenčné pásmo priepustnosti) regulátora rýchlosti/polohy, aplikovaná pri frekvencii väčšej ako P[1129] (str.: 56) Zlom dynamiky	1.00 Hz
0.01 Hz ÷ RP. dynamika[447]		
Zlom dynamiky [1129]	Frekvencia, do ktorej bude použitá P[457] (str.: 55) RR. dyn. 1, nad touto frekvenciou bude použitá P[1128] (str.: 56) RR. dyn. 2. Používa sa najmä na prítvrdenie regulácie rýchlosti v oblasti nízkych otáčok. Pri nastavení na nulovú hodnotu bude vždy použitá iba P[1128] (str.: 56) RR. dyn. 2.	0.0 Hz
0.0 Hz ÷ Max. frekvencia[111]		
Minimálna želaná frekvencia [1231]	Minimálna frekvencia ktorú nadobúda želaná hodnota rýchlosti v statických aj dynamických stavoch.	0.00 Hz
0.00 Hz ÷ Min. frekvencia[110]	Pri reverzácii želaná frekvencia priamo "preskočí" z kladnej hodnoty tohto parametra na zápornú hodnotu alebo naopak.	
Dolad. predkorekcie rých. [1150]	Dolaďovací koeficient pre predkorekciu želanej rýchlosti pri polohovom riadení. Predkorekcia slúži na zníženie regulačnej odchýlky polohy pri zmenách želanej polohy.	1.00
0.00 ÷ 3.00		
Dolad. predkorekcie mom. [1151]	Dolaďovací koeficient pre predkorekciu želaného momentu pri polohovom riadení. Predkorekcia slúži na zníženie regulačnej odchýlky polohy pri zmenách želanej polohy.	1.00
0.00 ÷ 3.00		

REG. MAX. NAP. (RMN)

Skupina parametrov číslo [473]

Nastavenie regulátora maximálneho napätia, potrebného pre povolenie činnosti motora nad nominálnou frekvenciou (oblasť znižovania toku). RMN slúži na prispôbenie aktuálneho magnetického toku rotora tak, aby mohol motor pracovať na frekvenciách vyšších ako je P[4] (str.: 36) Frekvencia motora. Klesá však maximálny dosiahnuteľný moment motora.

MENU \ NASTAVENIE \ RIADENIE A REGULÁCIA \ VEKTOR. RIADENIE \ REG. MAX. NAP. (RMN) \

Názov [ID]	Popis	Def.
Odbudzovanie [109]	Zapnutie možnosti odbudzovania motora.	Zapnuté
Zapnuté	Činnosť motora nad nominálnou frekvenciou je zapnutá a dochádza v tejto oblasti k oslabovaniu momentu motora.	
Vypnuté	Motor bude pracovať len do nominálnej frekvencie. Regulátor max. napätia (RMN) je vypnutý.	
RMN. tlmenie [474]	Koeficient tlmenia regulátora maximálneho napätia. Znížením hodnoty sa zrýchli odozva rýchlosti/polohy za cenu väčšieho preregulovania.	1.00
0.10 ÷ 3.00		
RMN. dynamika [476]	Dynamika regulátora maximálneho napätia - frekvenčné pásmo priepustnosti. Vyššia hodnota znamená rýchlejšie vyregulovanie rýchlosti.	0.50 Hz
0.05 Hz ÷ RMT. dynamika[456]		
Žel. nap. RMN [927]	Želané ohraničenie napätia pri odbudzovaní.	94 %
50 % ÷ 100 %	Hodnota je percentuálna časť z maximálneho napätia. Spravidla sa nastavuje v intervale 93 až 97 %. Príliš nízke hodnoty vedú k poklesu napätia pri odbudzovaní a poklesu výkonu. Pri vysokej hodnote môže byť pomalá dynamika odbudzovania.	
Filter napätia [283]	Časová konštanta filtra napätia pri odbudzovaní.	0.003 s

0.000 s ÷ 3.000 s	Pomáha utlmiť regulačný šum a kmity spôsobené vztlčením Udc pri odbudzovaní.	
Max. sklz [1189]	Maximálny dovolený sklz. Nastavením tohto parametra na nenulovú hodnotu sa obmedzuje sklz, čím sa nepriamo obmedzuje moment, predovšetkým v režime odbudzovania motora pri vysokých rýchlostiach.	0.00 Hz
0.00 Hz ÷ Max. frekvencia[111]		

RAMPY MOMENTU

Skupina parametrov číslo [477]

Nastavenie rámp želaného momentu a jeho ohraničení.

MENU \ NASTAVENIE \ RIADENIE A REGULÁCIA \ VEKTOR. RIADENIE \ RAMPY MOMENTU \

Názov [ID]	Popis	Def.
Max. moment [481]	Maximálny želaný moment motora.	1000.0 Nm
0.0 Nm ÷ 10000.0 Nm	Nižšia hodnota ohraničuje momentové namáhanie na hriadeli rotora a pripojených mechanických častí. V momentovom riadení definuje hornú hranicu zadávania želaného momentu P[920] (str.: 45) Želaný Moment.	
Min. moment [482]	Minimálny želaný moment motora.	0.0 Nm
0.0 Nm ÷ Max. moment[481]	Tento parameter sa uplatňuje len pri momentovom riadení motora a definuje dolný rozsah zadávania želaného momentu P[920] (str.: 45) Želaný Moment.	
Mmax gen./mot. [484]	Pomer ohraničenia maximálneho momentu v generátorickom režime oproti maximálnemu momentu v motorickom režime prevádzky.	1.000
0.000 ÷ 100.000	Umožňuje upraviť pomer medzi maximálnym ohraničením generátorického momentu oproti motorickému. Napríklad, pri trakčnom pohone elektrickej lokomotívy hodnotou tohto parametra menšou ako jedna dosiahneme zníženie brzdného sily oproti ťažnej sily.	
Rampa zvyš. mom. [838]	Čas nábehu z nulového na maximálny moment motora. Plynulými zmenami momentu je možné zmierniť trhnutie pri štarte pohonu. Príliš dlhá rampa ale degraduje dynamiku regulácie.	0.010 s
0.000 s ÷ 1000.000 s		
Rampa zniž. mom. [839]	Čas klesania momentu z maximálneho na nulový moment motora. Plynulými zmenami momentu je možné zmierniť trhnutie pri štarte pohonu. Príliš dlhá rampa ale degraduje dynamiku regulácie.	0.010 s
0.000 s ÷ 1000.000 s		
Režim rámp mom. [1052]	Nastavenie spôsobu uplatnenia rámp momentu podľa polarít momentu.	Režim 2
Režim 1	Zvyšovanie a znižovanie momentu sa týka jeho reálnej hodnoty závisle od jeho znamienka.	
Režim 2	Zvyšovanie a znižovanie momentu sa týka jeho absolútnej hodnoty nezávisle od jeho znamienka.	
Dynamika reg. momentu [1192]	Dynamika regulátora momentu - frekvenčné pásmo priepustnosti.	0.00 Hz
0.00 Hz ÷ RP. dynamika[447]		
Počiatkový moment [1194]	Hodnota momentu, uplatnená okamžite po nabudení motora. Počíta sa ako percentuálna hodnota z P[481] (str.: 57) Max. moment.	0.0 %
0.0 % ÷ 100.0 %		

OTV. VEKTOR

Skupina parametrov číslo [468]

Nastavenie parametrov pozorovateľa rýchlosti pre otvorené (bezsnímačové) vektorové riadenie motora.

MENU \ NASTAVENIE \ RIADENIE A REGULÁCIA \ VEKTOR. RIADENIE \ OTV. VEKTOR \

Názov [ID]	Popis	Def.
Tlmenie adap. [470]	Koeficient tlmenia regulátora adaptácie matematického modelu motora.	1.0
0.1 ÷ 3.0		
Dyn. adaptácie [469]	Dynamika regulátora adaptácie matematického modelu motora.	40 Hz
1 Hz ÷ 300 Hz		
Algoritmus otv. vekt. riad. [808]	Voľba algoritmu pozorovateľa uhlovej rýchlosti.	Automaticky
Automaticky	Algoritmus je vybraný automaticky.	
Prúdový model	Prúdový pozorovateľ uhlovej rýchlosti.	
Tokový model	Tokový pozorovateľ uhlovej rýchlosti.	
Koef. vyhyb 0Hz [1184]	Koeficient vyhybania nulovej frekvencii. Používa sa pre skok magnetického toku pre zmenu statorovej frekvencie. Hodnota 1 predstavuje žiadnu zmenu toku.	1.00
0.50 ÷ 1.50		

POLOHOVANIE

Skupina parametrov číslo [832]

Parametre určené pre jednoduché jednoosové systémy regulácie polohy pomocou meniča frekvencie. Polohové riadenie je možné zapnúť parametrom P[835] (str.: 50) Typ riadenia. Pre nastavenie polohového riadenia je potrebné nastaviť zdroj želanej polohy P[1136] (str.: 46) Zdroj. žel. polohy, spätnú väzbu P[1141] (str.: 58) Zdroj polohy, hranice polohy P[1139] (str.: 59) Min. poloha a P[1140] (str.: 59) Max. poloha a prípadne kalibráciu polohy P[1144] (str.: 59) Zdroj kalibr. polohy.

MENU \ NASTAVENIE \ RIADENIE A REGULÁCIA \ VEKTOR. RIADENIE \ POLOHOVANIE \

Názov [ID]	Popis	Def.
Zdroj polohy [1141]	Nastavenie spôsobu výpočtu polohy P[1147] (str.: 17) Poloha, ktorá sa použije ako signál skutočnej polohy pre reguláciu polohy.	IRC1
IRC1	Poloha sa vyhodnocuje z IRC1.	
IRC2	Poloha sa vyhodnocuje z IRC2.	
IRC1-IRC2	Poloha sa vyhodnocuje z rozdielu IRC1 - IRC2.	
ARC	Poloha sa vyhodnocuje z rozširovacieho modulu ARC (snímač absolútnej polohy).	
Špeciálny	Zdrojom skutočnej rýchlosti je hodnota parametra P[1142] (str.: 58) Špeciálna poloha.	
Špeciálna poloha [1142]	Parameter, ktorý predstavuje špeciálny zdroj skutočnej polohy	0.000 m
Min. poloha[1139] ÷ Max. poloha[1140]		
Hranice polohy [1143]	Voľba režimu ohraničenia polohy.	Zapnuté
Zapnuté	Poloha sa bude ohraničovať podľa parametrov P[1140] (str.: 59) Max. poloha a P[1139] (str.: 59) Min. poloha.	
Vypnuté	Poloha sa vyhodnocuje a reguluje ako neohraničená. Vhodné pre trvale bežiacie synchronizované pohony (elektronický hriadeľ).	

Max. poloha [1140]	Maximálna poloha.	10.000 m
-1E007 m ÷ 1E007 m	Predstavuje horný rozsah zadávacieho kanála želanej polohy P[1137] (str.: 46) Želaná Poloha.	
Min. poloha [1139]	Minimálna poloha.	-10.000 m
-1E007 m ÷ Max. poloha[1140]	Predstavuje dolný rozsah zadávacieho kanála želanej polohy P[1137] (str.: 46) Želaná Poloha.	
Zdroj kalibr. polohy [1144]	Nastavenie zdroja kalibrácie polohy. Pri nábežnej hrane kalibračného signálu sa poloha prednastaví na hodnotu parametra P[834] (str.: 59) Kalibr. poloha.	Žiadny
Kalibr. poloha [834]	Hodnota, na ktorú sa nastaví poloha pri nábežnej hrane signálu kalibrácie polohy P[1144] (str.: 59) Zdroj kalibr. polohy.	0.000 m
Min. poloha[1139] ÷ Max. poloha[1140]		

ŠPECIÁLNA KALIBRÁCIA

Skupina parametrov číslo [833]

Nastavenie špeciálneho zdroja kalibrácie polohy.

MENU \ NASTAVENIE \ RIADENIE A REGULÁCIA \ VEKTOR. RIADENIE \ POLOHOVANIE \ ŠPECIÁLNA KALIBRÁCIA \

Názov [ID]	Popis	Def.
Kalibrácia signál [1145]	Signál ktorý sa vyhodnocuje či má dôjsť ku kalibrácii polohy alebo nie. Môže byť vybraný buď číselný signál alebo diskretný.	[184] Binárne vstupy
Signal		
Kalibrácia aktívna [455]	Podmienky pre zapnutie kalibrácie (nábežná hrana).	
Kalibrácia neaktívna [453]	Podmienky pre deaktiváciu kalibrácie.	

ZASTAVOVANIE

Skupina parametrov číslo [1215]

Parametre pre STOP vektorového riadenia.

MENU \ NASTAVENIE \ RIADENIE A REGULÁCIA \ VEKTOR. RIADENIE \ ZASTAVOVANIE \

Názov [ID]	Popis	Def.
Typ stopu [836]	Typ zastavovania meniča. Rampa na nulovú rýchlosť, skok želanej hodnoty rýchlosti na 0, dobeh nulovým momentom.	Rampa do 0
Rampa do 0	Motor dobehne po prednastavenej rampe až na nulovú rýchlosť.	
Skok do 0	Motor zastane za najkratší čas ako je to možné	
Nulový moment	Menič okamžite vypne napájanie motora, bez ohľadu na rýchlosť rotora.	
Timeout pre STOP [926]	Timeout pre vypnutie meniča pri povelu STOP a zapnutom režime dobehu do nulovej rýchlosti, ale nedosiahnutí nulovej rýchlosti.	10.0 s
0.0 s ÷ 3600.0 s		

4.4.4 RAMPY FREKVENCIE

Skupina parametrov číslo [106]

Nastavenie časov rozbehu / doby a ohraničení výstupnej frekvencie.

MENU \ NASTAVENIE \ RIADENIE A REGULÁCIA \ RAMPY FREKVENCIE \

Názov [ID]	Popis	Def.
Min. frekvencia [110]	Minimálna frekvencia.	0.00 Hz
0.00 Hz ÷ Max. frekvencia[111]	Minimálnou frekvenciou je možné definovať minimálnu prevádzkovú rýchlosť pohonu, ktorá je nadradená nad všetkými spôsobmi zadávania rýchlosti. Napríklad pri čerpadlách definuje rýchlosť pod ktorú nemôže čerpadlo klesnúť pri regulácii tlaku, aby bolo zabezpečené mazanie a chladenie ložísk a upchávok.	
Max. frekvencia [111]	Maximálna frekvencia.	50.00 Hz
0.00 Hz ÷ 500.00 Hz	Maximálnou frekvenciou je možné definovať maximálnu prevádzkovú rýchlosť pohonu, ktorá je nadradená nad všetkými spôsobmi zadávania rýchlosti.	
Typ rampy frek. [107]	Nastavenie spôsobu zadávania parametrov frekvenčných rämp.	Dodrží čas
Dodrží čas	Pre nastavenie strmosti rämp sa uplatnia parametre časov rozbehu (P[116] (str.: 60) Čas rozbehu 1, P[118] (str.: 60) Čas rozbehu 2) a doby (P[119] (str.: 61) Čas doby 1, P[120] (str.: 61) Čas doby 2) [s] pre jednotlivé úseky.	
Dodrží sklon	Pre nastavenie strmosti rämp sa uplatnia parametre strmostí rozbehu (P[124] (str.: 60) Sklon rozb. 1, P[126] (str.: 60) Sklon rozb. 2) a doby (P[127] (str.: 61) Sklon doby 1, P[129] (str.: 61) Sklon doby 2) [Hz/s] pre jednotlivé úseky.	

ROZBEH F

Skupina parametrov číslo [108]

Nastavenie rämp frekvencie pre rozbeh.

MENU \ NASTAVENIE \ RIADENIE A REGULÁCIA \ RAMPY FREKVENCIE \ ROZBEH F \

Názov [ID]	Popis	Def.
Čas rozbehu 1 [116]	Čas rozbehu pre prvý úsek rampy frekvencie.	15.0 s
0.1 s ÷ 3000.0 s	Prvý úsek rampy rozbehu je od 0 Hz do hodnoty P[117] (str.: 60) Zlom rozbehu.	
Čas rozbehu 2 [118]	Čas rozbehu pre druhý úsek rampy frekvencie.	15.0 s
0.1 s ÷ 3000.0 s	Druhý úsek rampy rozbehu je od hodnoty P[117] (str.: 60) Zlom rozbehu do hodnoty parametra P[111] (str.: 60) Max. frekvencia.	
Zlom rozbehu [117]	Zlom rozbehu pre prvý úsek rampy frekvencie.	50.00 Hz
0.00 Hz ÷ Max. frekvencia[111]	Ak má byť rampa jednoduchá (nezalomená) treba nastaviť tento parameter na maximálnu hodnotu.	
Sklon rozb.1 [124]	Nastavenie strmosti rozbehu z nulovej frekvencie na frekvenciu P[117] (str.: 60) Zlom rozbehu.	5.000 Hz/s
0.001 Hz/s ÷ 30000.000 Hz/s	Zrýchlenie rampy frekvencie v prvom úseku rozbehu.	
Sklon rozb. 2 [126]	Nastavenie strmosti rozbehu z frekvencie P[117] (str.: 60) Zlom rozbehu na frekvenciu P[111] (str.: 60) Max. frekvencia.	5.000 Hz/s
0.001 Hz/s ÷ 30000.000 Hz/s	Zrýchlenie rampy frekvencie v druhom úseku rozbehu.	

DOBEH F

Skupina parametrov číslo [115]

Nastavenie rámp frekvencie pre dobeh.

MENU \ NASTAVENIE \ RIADENIE A REGULÁCIA \ RAMPY FREKVENCIE \ DOBEH F \

Názov [ID]	Popis	Def.
Čas dobehu 1 [119]	Čas dobehu pre prvý úsek rampy frekvencie.	15.0 s
0.1 s ÷ 3000.0 s	Prvý úsek rampy dobehu je od hodnoty P[121] (str.: 61) Zlom dobehu do 0 Hz.	
Čas dobehu 2 [120]	Čas dobehu pre druhý úsek rampy frekvencie.	15.0 s
0.1 s ÷ 3000.0 s	Druhý úsek rampy dobehu je od hodnoty P[111] (str.: 60) Max. frekvencia do hodnoty parametra P[121] (str.: 61) Zlom dobehu.	
Zlom dobehu [121]	Zlom dobehu rampy frekvencie.	50.00 Hz
0.00 Hz ÷ Max. frekvencia[111]	Ak má byť rampa jednoduchá (nezalomená) treba nastaviť tento parameter na maximálnu hodnotu.	
Sklon dobeh. 1 [127]	Nastavenie strmosti dobehu z frekvencie P[121] (str.: 61) Zlom dobehu do nuly.	5.000 Hz/s
0.001 Hz/s ÷ 30000.000 Hz/s	Jedná sa o spomalenie rampy frekvencie v prvom úseku dobehu.	
Sklon dobeh. 2 [129]	Nastavenie strmosti dobehu z frekvencie P[111] (str.: 60) Max. frekvencia na frekvenciu P[121] (str.: 61) Zlom dobehu.	5.000 Hz/s
0.001 Hz/s ÷ 30000.000 Hz/s	Jedná sa o spomalenie rampy frekvencie v druhom úseku dobehu.	
K-kontra [807]	Nastavenie zrýchlenia dobehu voči nastavenej dobehovej rampe v stave, kedy želaná frekvencia má opačné znamienko ako výstup rampy frekvencie (Povel KONTRA).	100.0 %
0.1 % ÷ 1000.0 %	Funkcia KONTRA slúži na zlepšenie ovládania pohonu pri ručnom riadení najmä pri žeriavoch alebo v dopravných prostriedkoch. Pri funkcii KONTRA je potrebné odvádzať kinetickú energiu prostredníctvom brzdného modulu alebo brzdením tokom.	

S-KRIVKA

Skupina parametrov číslo [872]

Nastavenie spôsobu zaoblenia profilu frekvencie do tvaru S.

Slúži na obmedzenie trhnutia pohonu a plynulejší chod zariadenia. Používa sa najmä pri výtahových, trakčných a žeriavových aplikáciách.

MENU \ NASTAVENIE \ RIADENIE A REGULÁCIA \ RAMPY FREKVENCIE \ S-KRIVKA \

Názov [ID]	Popis	Def.
Režim S-krivky [874]	Zapnutie / vypnutie a voľba režimu S-krivky.	
<input type="checkbox"/> Zapnutie S-krivky	Zapnutie zaoblenia rampových funkcií. Táto voľba je nadradená nad ostatnými voliteľnými režimami S-krivky v jednotlivých kvadrantoch pohonu.	
<input type="checkbox"/> S-krivka rozbeh +	Zapnutie / vypnutie S krivky pri rozbiehaní z 0 do kladnej frekvencie.	
<input type="checkbox"/> S-krivka dobeh +	Zapnutie / vypnutie S krivky pri spomaľovaní z kladnej frekvencie do 0.	
<input type="checkbox"/> S-krivka rozbeh -	Zapnutie / vypnutie S krivky pri rozbiehaní z 0 do zápornej frekvencie.	
<input type="checkbox"/> S-krivka dobeh -	Zapnutie / vypnutie S krivky pri spomaľovaní zo zápornej frekvencie do 0.	
<input type="checkbox"/> Rozdelenie S	Rozdelenie S-krivky na dva samostatné S úseky ak sa počas behu rampy prechádza cez 0Hz.	
<input type="checkbox"/> Vyššia necitlivosť	Zavolenie 5x vyššej necitlivosti na zmeny želanej frekvencie oproti štandardnej necitlivosti +/- 0.01 % z Fnom . Necitlivosť zabezpečuje fungovanie S-kriviek aj na zarušených signáloch želanej frekvencie (napr. AINx).	

Krivost' S-krivky [873]	Nastavenie krivosti S-krivky. Jedná sa o mieru zakrivenia charakteristiky.	100.0 %
1.0 % ÷ 100.0 %	Pri krivosti rovnej 100% sa počas behu rampy neobjaví lineárny úsek. Pri krivosti 50% bude v strede S-krivky lineárny úsek s dĺžkou trvania 50% oproti celému času. Pri krivosti 0% je celá rampa lineárna. POZOR! Pri 100% krivosti sa predĺži čas dosiahnutia želanej frekvencie na dvojnásobok času, za ktorý by ju dosiahla lineárna rampa frekvencie.	

4.4.5 MAXIMÁLNY PRÚD A NAPÄTIE

Skupina parametrov číslo [1211]

Hodnota obmedzenia prúdu a napätia na výstupe meniča.

MENU \ NASTAVENIE \ RIADENIE A REGULÁCIA \ MAXIMÁLNY PRÚD A NAPÄTIE \

Názov [ID]	Popis	Def.
Maxim. prúd M. [5]	Maximálny prúd na výstupe meniča v motorickom režime prevádzky.	5.10 A
Magnet. prúd[355] ÷ I _{max} overload[1134]	Horná hranica prúdu motora v motorickej prevádzke, ktorá sa nepresiahne vo vektorovom riadení, alebo v skalárnom riadení pokiaľ je zapnutý regulátor maximálneho prúdu (RMP) P[352] (str.: 53) Reg. max.prúdu v motorickom režime. Pri náhlych (skokových) zmenách záťaže môže prúd na výstupe meniča prekročiť krátkodobo túto hranicu v závislosti od veľkosti momentu zotrvačnosti záťaže, miery zaťaženia a dynamiky RMP P[351] (str.: 53) REG MAX. PRÚDU (RMP).	
Maxim. prúd G. [549]	Maximálny prúd na výstupe meniča v generátorickom režime prevádzky.	5.10 A
Magnet. prúd[355] ÷ I _{max} overload[1134]	Horná hranica prúdu motora v generátorickej prevádzke, ktorá sa nepresiahne vo vektorovom riadení, alebo v skalárnom riadení pokiaľ je zapnutý regulátor maximálneho prúdu (RMP) P[352] (str.: 53) Reg. max.prúdu v generátorickom režime. Pri náhlych (skokových) zmenách záťaže môže prúd na výstupe meniča prekročiť krátkodobo túto hranicu v závislosti od veľkosti momentu zotrvačnosti záťaže, miery zaťaženia a dynamiky RMP.	
Maxim. napätie [495]	Maximálne ohraničenie napätia na výstupe meniča frekvencie.	107.5 %
5.0 % ÷ 200.0 %	V U/F režime riadenia sa obmedzuje napätie za U/F krivkou na túto hodnotu. Vo vektorovom režime ohraničuje napätie na výstupe regulátorov prúdu. Predstavuje percentuálnu hodnotu z nominálneho napätia motora P[59] (str.: 36) Napätie motora. To znamená, že ak má menič na DC medzi-obvode dostatok napätia, je možné do motora privádzať aj vyššie napätie. Ak je menič 400V a motor 230V, nastavením tohto parametra na hodnotu 174% dosiahneme zvýšenie výkonu motora a činnosť s nominálnym momentom až do 87Hz.	
Maxim. mod. index [1289]	Maximálny dovolený modulačný index na výstupe meniča.	107.5 %
0.0 % ÷ 130.0 %	Určuje maximálny možný modulačný index. Tento parameter obmedzuje premodulovanie a tým aj vyššie harmonické napätia a prúdu v okamihoch, keď nie je na DC zbernici dostatok napätia. Je možné kombinovať s vysokou hodnotou parametra P[495] (str.: 62) Maxim. napätie.	

4.4.6 NAFÁZOVANIE

Skupina parametrov číslo [373]

Parametre režimu nafázovania meniča na roztočený motor (letný štart).

MENU \ NASTAVENIE \ RIADENIE A REGULÁCIA \ NAFÁZOVANIE \

Názov [ID]	Popis	Def.
Nafázovanie [374]	Zapnutie režimu nafázovania meniča na roztočený motor pre režimy riadenia bez spätnej väzby otáčok. Pri uzavretom vektorovom alebo U/F riadení (ak je funkčná	Vypnuté

	spätná väzba od IRC) sa nafázovanie vykonáva automaticky bez ohľadu na hodnotu tohto parametra.	
Vypnuté	Funkcia letného štartu do roztočeného motora je vypnutá. Každý štart pohonu začína od nulovej frekvencie. Ak by v tomto režime bol aplikovaný ŠTART do roztočeného motora, môže vzniknúť porucha "E11-Nadprúd" alebo "E4-Prepätie".	
Zrýchlené	Pri každom štarte sa vykoná hľadanie rýchlosti rotora a nafázovanie na roztočený motor. Tento režim je vhodný na pohony zariadení s vysokým momentom zotrvačnosti a pohony dopravných prostriedkov.	
Normálne	Pri každom štarte sa vykoná detekcia smeru a státia motora, ktorá je nasledovaná hľadaním rýchlosti rotora a nafázovaním na roztočený motor. Tento režim je vhodný na pohony zariadení s vysokým momentom zotrvačnosti a pohony dopravných prostriedkov.	
Čas nafáz. [375]	Doba hľadania frekvencie počas procesu nafázovania na roztočený motor.	1.5 s
0.1 s ÷ 100.0 s	Ovplyvňuje rýchlosť ale aj presnosť nájdenia frekvencie. Príliš krátky čas hľadania môže mať za následok, že frekvencia bude mať veľkú odchýlku od skutočnej, alebo sa vôbec nenájde.	
Pomer Inaf/I0 [778]	Určuje hodnotu prúdu pre detekciu smeru a hľadanie frekvencie pri nafázovaní do roztočeného motora ako násobok magnetizačného prúdu P[355] (str.: 38) Magnet. prúd.	1.000
0.100 ÷ 3.000	Pri vysokom vyhľadávacom prúde je zaručená lepšia spoľahlivosť nafázovania ale je na rotor vyvíjaná aj väčšia brzdná sila. Správna hodnota sa nájde ako kompromis medzi prílišným brzdením a nepresnou detekciou frekvencie rotora.	

4.4.7 REGUL. NAPÄTIA (RN)

Skupina parametrov číslo [747]

Parametre regulátora napätia (RN), ktorý v sebe zahŕňa regulátor KINETICKÉHO ZÁLOHOVANIA a regulátor DYNAMICKÉHO DOBEHU.

MENU \ NASTAVENIE \ RIADENIE A REGULÁCIA \ REGUL. NAPÄTIA (RN) \

Názov [ID]	Popis	Def.
Kinet. zálohovanie (KZ) [748]	Zapnutie regulátora kinetického zálohovania (KZ), ktorý pri nedostatku napätia v jednosmernom medziobvode znižovaním výstupnej frekvencie udržiava napätie na želanej hodnote P[753] (str.: 63) Referencia KZ, aby pohon nevypadol do poruchy a neprerušil chod. Slúži na preklopenie krátkodobých výpadkov napájacej siete napríklad pri trakčných vozidlách ale aj pri čerpadlách a ventilátoroch. Predpokladom úspešnosti je dostatočný moment zotrvačnosti na hriadeľ rotora, ktorého kinetická energia sa využíva na dobíjanie jednosmerného medziobvodu.	Vypnuté
Vypnuté	Neaktívny regulátor kinetického zálohovania.	
Zapnuté	Kinetické zálohovanie je zapnuté.	
Referencia KZ [753]	Želané napätie regulátora kinetického zálohovania.	450.0 V
Podpätie[141] ÷ Prepätie[140]	Hodnota napätia jednosmerného medziobvodu, pri ktorej sa spúšťa funkcia kinetické zálohovanie a ktorú RKZ udržiava počas výpadku napájania meniča.	
Magn. tok pri KZ [1178]	Koeficient zníženia magnetického toku motora počas aktivity regulátora kinetického zálohovania.	0.60
0.30 ÷ 1.00	Znížením toku počas kinetického zálohovania možno predĺžiť čas pri výpadku napájania. Pri hodnote koeficientu 1.00 tok zostáva na svojej pôvodnej hodnote bez zmeny.	
Dynam. dobeh (DD) [749]	Zapnutie regulátora dynamického dobehu (DD), ktorý pri prebytku napätia v jednosmernom medziobvode zvyšovaním výstupnej frekvencie udržiava napätie na želanej hodnote P[754] (str.: 64) Referencia DD, tak aby udržal pohon v chode. Používa sa pri brzdení alebo zastavovaní pohonov s veľkou zotrvačnosťou, kde nie je k dispozícii brzdný odporník. Môže sa použiť aj ako	Vypnutý

	podpora pre iné spôsoby brzdenia (BO, brzdenie tokom). Treba počítať s tým, že táto funkcia môže pri nesprávnom nastavení a prebytku energie na hriadeľ motora spôsobiť predĺženie dobehovej rampy pri STOPE až do nekonečna alebo zvýšenie frekvencie na maximálnu hodnotu.	
Vypnutý	Vypnutý regulátor dynamického dobehu.	
Zapnutý	Dynamický dobeh je zapnutý.	
Referencia DD [754]	Želané napätie regulátora dynamického dobehu.	650.0 V
Podpätie[141] ÷ Prepätie[140]	Hodnota napätia jednosmerného medziobvodu, Ppi ktorej sa spúšťa funkcia dynamický dobeh a ktorá je regulátorom dynamického dobehu udržiavaná.	
P zložka RN [751]	Hodnota zosilnenia proporčionalnej zložky regulátora napätia (RN).	5.000
0.000 ÷ 100.000	Čím vyššia je hodnota P-zložky RN, tým je väčšie tlmenie a menšie preregulovanie napätia medziobvodu pri skokových zmenách. Pri pomalej I-zložke RN sa nastavuje menšie zosilnenie a pri rýchlej vyššie, aby RN zostal stabilný. Zmenu tohto parametra odporúčame vždy konzultovať s pracovníkmi servisu VONSCH s.r.o.	
I zložka RN [752]	Hodnota zosilnenia integračnej zložky regulátora napätia (RN).	0.200
0.001 ÷ 100.000	Určuje dynamiku vyregulovania napätia DC pomocou RN. Zmenu tohto parametra odporúčame vždy konzultovať s pracovníkmi servisu VONSCH s.r.o.	
D zložka RN [750]	Hodnota zosilnenia derivačnej časovej konštanty regulátora napätia (RN).	0.400
0.000 ÷ 100.000	Čím väčšia je hodnota D-zložky RN, tým je regulácia napätia citlivejšia na prudké zmeny napätia medziobvodu. Pri náhlych výpadkoch napájania vo funkcii kinetického zálohovania je použitie derivačnej zložky nevyhnutné. Aj malá derivačná zložka môže ustáliť nestabilné kmity regulácie. Zmenu tohto parametra odporúčame vždy konzultovať s pracovníkmi servisu VONSCH s.r.o.	
Tlmenie RN [1057]	Zosilnenie tlmiacej väzby regulátora napätia (KZ alebo DD) na stabilizáciu frekvencie.	0.800
0.000 ÷ 1000.000	Pri hodnote 0 s je tlmiaci signál odpojený.	
Frek. vyp. RN [1056]	Dolné ohraničenie pásma frekvencií v ktorom sa spúšťa regulátor napätia.	10.0 Hz
0.0 Hz ÷ Frekvencia motora[4]	Pri malých rýchlostiach je generovanie menej účinné. Tento parameter určuje minimálnu frekvenciu rotora, pod ktorou sa RN vypína.	

4.4.8 BRZDNÝ MODUL

Skupina parametrov číslo [376]

Parametre pre nastavenie činnosti brzdného modulu.

Brzdny modul (BM) slúži na marenie prebytočnej energie, ktorá vzniká pri generátorickom chode motorov alebo vypínaní (odbudzovaní) jednofázových a iných indukčných záťaží. Podmienkou činnosti BM je pripojenie brzdného odporníka (BO) na výkonové svorky BR a +. Termo-kontakt BO sa pripája spravidla na niektorý BIN vstup meniča ako RESET P[704] (str.: 42) Zdroj resetu alebo Externá porucha P[225] (str.: 103) Zdroj ex. poruchy.

MENU \ NASTAVENIE \ RIADENIE A REGULÁCIA \ BRZDNÝ MODUL \

Názov [ID]	Popis	Def.
Brzdny modul [346]	Zapnutie činnosti Brzdného modulu (BM). BM slúži na prenos energie, ktorá sa vracia pri generátorickom chode motora späť do meniča. Správna funkcia je podmienená tým, že na výkonové svorky meniča BR a + je pripojený výkonový brzdný odporník (BO) príslušného výkonu.	Vypnutý

Vypnutý	Brzdňý modul je vypnutý.	
Zapnutý	Brzdňý modul je zapnutý a pracuje ak má menič pripojený brzdňý odporník (BO).	
Prac. nap. BM [377]	Pracovné napätie brzdňého modulu.	700.0 V
Podpätie[141] ÷ Prepätie[140]	Pri príliš vysokých hodnotách tohto parametra je vysoké riziko vzniku poruchy "E4-Prepätie". Pravdepodobnosť, že v prvej fáze brzdenia vznikne táto porucha je vyššia ak je použitý BO menšieho výkonu.	
Blokovanie BM [1204]	Nastavenie zdroja blokovania činnosti brzdňého modulu.	
	Tepelný kontakt chráni BO pred poškodením. Týmto parametrom je možné vybrať BINx, na ktorý je tento kontakt privedený, alebo výstup logickej operácie (logický blok).	
Porucha blok. BM [1205]	Vyhodnotenie poruchy blokovania BM.	Varovanie
Varovanie	Pri blokovaní BM vznikne varovanie "W53-Blokovanie BM".	
Porucha	Pri blokovaní BM vznikne porucha "E47-Blokovanie BM".	

4.4.9 BRZDENIE TOKOM

Skupina parametrov číslo [774]

Parametre pre nastavenie funkcie Brzdenie tokom.

Brzdenie tokom (BT) slúži na brzdenie pohonu pri chýbajúcom brzdnom odporníku alebo na posilnenie a doplnenie iných režimov brzdienia P[376] (str.: 64) BRZDNÝ MODUL alebo dynamický dobeh P[749] (str.: 63) Dynam. dobeh (DD).

MENU \ NASTAVENIE \ RIADENIE A REGULÁCIA \ BRZDENIE TOKOM \

Názov [ID]	Popis	Def.
Brzdenie tokom (BT) [775]	Zapnutie činnosti funkcie Brzdenie tokom (BT). Brzdenie tokom pomáha znížiť množstvo energie tečúcej späť do meniča frekvencie pri brzdení tým, že jej časť sa premení na teplo motora. Pri zvýšení napätia medziobvodu nad hranicu P[776] (str.: 65) Prac. nap. BT sa s intenzitou úmernou zosilneniu P[777] (str.: 65) Zos. brzd. tokom zvyšuje budenie motora (strmosť U/F krivky alebo magnetický tok). Prítom však motorom tečie vyšší prúd. Preto by mal byť pohon s týmto režimom brzdienia tepelne dostatočne dimenzovaný alebo chránený.	Vypnuté
Vypnuté	Brzdenie tokom je vypnuté.	
Zapnuté	Brzdenie tokom je zapnuté.	
Prac. nap. BT [776]	Pracovné napätie brzdienia tokom.	580.0 V
Podpätie[141] ÷ Prepätie[140]	Hodnota napätia medziobvodu pri ktorej začína zaberat' brzdenie tokom.	
Zos. brzd. tokom [777]	Nastavenie zisku (zosilnenia) brzdienia tokom.	0.20
0.00 ÷ 10.00	Príliš vysoké zosilnenie môže spôsobiť nadmerný nárast prúdu motora až do poruchy "E11-Nadprúd". Pri nulovej hodnote je Funkcia brzdenie tokom neaktívna. Správna hodnota sa volí kompromisne tak, aby brzdenie pracovalo spoľahlivo a prúd motora nebol zbytočne vysoký.	
Filter BT [1179]	Časová konštanta filtra výstupu bloku brzdienia tokom.	100 ms
1 ms ÷ 10000 ms	Pomáha prispôsobiť dynamiku brzdienia tokom. V prípade pomalých reakcií je potrebné hodnotu parametra znižovať. Príliš malá hodnota môže spôsobovať kmity riadenia alebo vznik porúch.	

4.4.10 OBMEDZENIE VÝKONU

Skupina parametrov číslo [811]

Nastavenie podmienok obmedzenia výkonu (OV) meniča. OV sa používa pre udržanie pohonu v chode aj v extrémnych zaťažovacích a tepelných podmienkach na úkor zníženia výkonu.

MENU \ NASTAVENIE \ RIADENIE A REGULÁCIA \ OBMEDZENIE VÝKONU \

Názov [ID]	Popis	Def.
Obm. výkonu (OV) [766]	Voľba režimu obmedzenia výkonu (OV) meniča. Pri vybraných stavoch začne menič znižovať maximálny prúd a tým zabráni vzniku porúch, ktoré by mohli ukončiť chod motora. Ak je potrebné udržať menič v činnosti aj pri nepriaznivých teplotných alebo zaťažovacích pomeroch, je potrebné zapnúť režim obmedzenia výkonu.	
<input type="checkbox"/> Od preťaženia	Pri prekročení preťaženia meniča P[31] (str.: 25) Tepelný int. MN nad hodnotu 90% sa začne obmedzovať výkon.	
<input type="checkbox"/> Od tepl. chladiča	Pri prekročení teploty P[74] (str.: 24) Teplota chladiča cez hodnotu danú parametrom P[767] (str.: 105) Varovanie Tchl sa začne obmedzovať výkon.	
<input type="checkbox"/> Od preťaženia motora	Pri prekročení preťaženia motora P[33] (str.: 25) Tepelný int. MT nad hodnotu 90% sa začne obmedzovať výkon.	
<input type="checkbox"/> Od ext. teploty	Pri prekročení teploty P[869] (str.: 23) Teplota ETO vyhodnotenej z externého snímača teploty sa začne obmedzovať výkon.	
<input type="checkbox"/> Od signálu obm. výk.	Obmedzenie výkonu meniča pri prekročení hodnoty parametra P[1088] (str.: 66) Signál OV nad hodnotu P[1089] (str.: 66) Hranica sig. pre OV.	
Signál OV [1088]	Výber signálu podľa ktorého sa bude obmedzovať výkon pri aktívnej voľbe zdroja obmedzenia výkonu P[766] (str.: 66) Obm. výkonu (OV) - "od signálu obm. výk."	[75] Teplota elektroniky
Signal		
Hranica sig. pre OV [1089]	Hranica signálu P[1088] (str.: 66) Signál OV, nad ktorou bude menič obmedzovať výkon.	55.0 °C
P zložka OV [1090]	Hodnota zosilnenia proporcionálnej zložky regulátora obmedzenia výkonu (OV).	1.0000
- 1000.0000 ÷ 1000.0000	Regulátor OV pracuje len pri aktívnej voľbe zdroja OV "od signálu obm. výk.". Pri zápornej hodnote zosilnenia regulátor invertuje regulačnú odchýlku.	
I zložka OV [1091]	Hodnota integračnej časovej konštanty regulátora obmedzenia výkonu (OV).	1.00 s
0.00 s ÷ 1000.00 s	Regulátor OV pracuje len pri aktívnej voľbe zdroja OV "od signálu obm. výk."	

4.5 VSTUPY A VÝSTUPY

Skupina parametrov číslo [216]

Nastavenie ovládacích, digitálnych a analógových vstupov a výstupov meniča.

4.5.1 BINÁRNE VSTUPY

Skupina parametrov číslo [143]

Nastavenie binárnych (digitálnych) vstupov.

MENU \ NASTAVENIE \ VSTUPY A VÝSTUPY \ BINÁRNE VSTUPY \

Názov [ID]	Popis	Def.
Hw. typ BINov [172]	Nastavenie hardvérového spôsobu vyhodnotenia binárnych vstupov. Vyhodnotenie sa týka všetkých binárnych vstupov súčasne.	24V Úroveň
0V Úroveň	Jednotlivé binárne vstupy X1:1, X1:2, X1:3, X1:4, X1:5, X1:6 sú aktívne ak je na ne pripojené napätie 0V (svorka X1:10).	
24V Úroveň	Jednotlivé binárne vstupy X1:1, X1:2, X1:3, X1:4, X1:5, X1:6 sú aktívne ak je na ne pripojené napätie 24V (svorka X1:8).	
Filter BIN1 [178]	Časová konštanta filtra binárneho signálu.	10 ms
0 ms ÷ 30000 ms	Binárny vstup zopne až keď je napäťová úroveň podľa parametra P[172] (str.: 67) Hw. typ BINov aktívna dlhšie ako hodnota tohto parametra a rozopne ak je neaktívna dlhšie ako tento čas.	
Logika BIN1 [716]	Určuje spôsob vyhodnotenia binárneho vstupu. Treba brať do úvahy aj hardvérové nastavenie typu binárnych vstupov.	Priama
Priama	Ak je HW typ nastavený na 24V, potom BIN je aktívny ak je na vstupe 24V. Ak je hw typ nastavený na 0V, potom je BIN aktívny pri 0V.	
Invertovaná	Ak je HW typ nastavený na 24V, potom BIN je aktívny pri 0V. Ak je hw typ nastavený na 0V, potom je BIN aktívny pri 24V.	
Filter BIN2 [179]	Časová konštanta filtra binárneho signálu.	10 ms
0 ms ÷ 30000 ms	Binárny vstup zopne až keď je napäťová úroveň podľa parametra P[172] (str.: 67) Hw. typ BINov aktívna dlhšie ako hodnota tohto parametra a rozopne ak je neaktívna dlhšie ako tento čas.	
Logika BIN2 [717]	Určuje spôsob vyhodnotenia binárneho vstupu. Treba brať do úvahy aj hardvérové nastavenie typu binárnych vstupov.	Priama
Filter BIN3 [180]	Časová konštanta filtra binárneho signálu.	10 ms
0 ms ÷ 30000 ms	Binárny vstup zopne až keď je napäťová úroveň podľa parametra P[172] (str.: 67) Hw. typ BINov aktívna dlhšie ako hodnota tohto parametra a rozopne ak je neaktívna dlhšie ako tento čas.	
Logika BIN3 [718]	Určuje spôsob vyhodnotenia binárneho vstupu. Treba brať do úvahy aj hardvérové nastavenie typu binárnych vstupov.	Priama
Filter BIN4 [181]	Časová konštanta filtra binárneho signálu.	10 ms
0 ms ÷ 30000 ms	Binárny vstup zopne až keď je napäťová úroveň podľa parametra P[172] (str.: 67) Hw. typ BINov aktívna dlhšie ako hodnota tohto parametra a rozopne ak je neaktívna dlhšie ako tento čas.	
Logika BIN4 [719]	Určuje spôsob vyhodnotenia binárneho vstupu. Treba brať do úvahy aj hardvérové nastavenie typu binárnych vstupov.	Priama
Filter BIN5 [182]	Časová konštanta filtra binárneho signálu.	10 ms
0 ms ÷ 30000 ms	Binárny vstup zopne až keď je napäťová úroveň podľa parametra P[172] (str.: 67) Hw. typ BINov aktívna dlhšie ako hodnota tohto parametra a rozopne ak je neaktívna dlhšie ako tento čas.	
Logika BIN5 [720]	Určuje spôsob vyhodnotenia binárneho vstupu. Treba brať do úvahy aj hardvérové nastavenie typu binárnych vstupov.	Priama
Filter BIN6 [183]	Časová konštanta filtra binárneho signálu.	10 ms

0 ms ÷ 30000 ms	Binárny vstup zopne až keď je napäťová úroveň podľa parametra P[172] (str.: 67) Hw. typ BINov aktívna dlhšie ako hodnota tohto parametra a rozopne ak je neaktívna dlhšie ako tento čas.
Logika BIN6 [721]	Určuje spôsob vyhodnotenia binárneho vstupu. Treba brať do úvahy aj hardvérové nastavenie typu binárnych vstupov.
	Priama

4.5.2 ANALÓGOVÉ VSTUPY

Skupina parametrov číslo [144]

Nastavenie analógových vstupov, ktoré sa používajú na zadávanie, nastavovanie alebo meranie spojitých signálov ako želaná frekvencia, tlak, výška hladiny atď.

AIN1

Skupina parametrov číslo [147]

Prvý analógový vstup.

MENU \ NASTAVENIE \ VSTUPY A VÝSTUPY \ ANALÓGOVÉ VSTUPY \ AIN1 \

Názov [ID]	Popis	Def.
Typ AIN1 [153]	Typ analógového vstupu.	0-10V
0-10V	Hodnota analógového vstupu zodpovedá veľkosti napätia medzi svorkami X1:11 a X1:12 v rozsahu od 0V do 10V(~0 až 100%) DC.	
2-10V	Hodnota analógového vstupu zodpovedá veľkosti napätia medzi svorkami X1:11 a X1:12 v rozsahu od 2V do 10V(~0 až 100%) DC. Ak toto napätie poklesne pod hodnotu 2V frekvenčný menič vyhlási poruchu "E25-Prerušený AIN1". Vyhodnotenie poruchy je možné vypnúť pomocou P[837] (str.: 102) Chyba AIN.	
0-20mA	Hodnota analógového vstupu zodpovedá veľkosti prúdu, ktorý sa meria medzi svorkami X1:11 a X1:12 v rozsahu 0 až 20 mA(~0 až 100%).	
4-20mA	Hodnota analógového vstupu zodpovedá veľkosti prúdu, ktorý sa meria medzi svorkami X1:11 a X1:12 v rozsahu 4 až 20 mA(~0 až 100%). Ak tento prúd poklesne pod hodnotu 4 mA frekvenčný menič vyhlási poruchu "E25-Prerušený AIN1". Vyhodnotenie poruchy je možné vypnúť pomocou P[837] (str.: 102) Chyba AIN.	
Filter AIN1 [254]	Časová konštanta filtra prvého rádu pre analógový vstup.	100 ms
0 ms ÷ 30000 ms		

ŠPECIÁLNE NASTAVENIE AIN1

Skupina parametrov číslo [150]

Nastavenie zapisovania analógového vstupu na vybraný parameter. Hodnota tohto parametra bude ovplyvnená hodnotou analógového vstupu.

MENU \ NASTAVENIE \ VSTUPY A VÝSTUPY \ ANALÓGOVÉ VSTUPY \ AIN1 \ ŠPECIÁLNE NASTAVENIE AIN1 \

Názov [ID]	Popis	Def.
Signál AIN1 [251]	Výber signálu, ktorý sa bude lineárne prepočítavať podľa analógového vstupu.	[-]
Signal		
Sig. (AIN1_A) [253]	Hodnota signálu pre úroveň analógového vstupu v bode A.	

Sig. (AIN1_B) [252]	Hodnota signálu pre úroveň analógového vstupu v bode B.	
AIN1_A [949]	Úroveň analógového vstupu v bode A.	0.00 V
AIN1_B [950]	Úroveň analógového vstupu v bode B.	10.00 V

AIN2

Skupina parametrov číslo [149]
Druhý analógový vstup.

MENU \ NASTAVENIE \ VSTUPY A VÝSTUPY \ ANALÓGOVÉ VSTUPY \ AIN2 \

Názov [ID]	Popis	Def.
Typ AIN2 [154]	Typ analógového vstupu.	0-10 V
0-10 V	Hodnota analógového vstupu zodpovedá veľkosti napätia medzi svorkami X1:13 a X1:14 v rozsahu od 0V do 10V DC.	
2-10 V	Hodnota analógového vstupu zodpovedá veľkosti napätia medzi svorkami X1:13 a X1:14 v rozsahu od 2V do 10V DC. Ak toto napätie poklesne pod hodnotu 2V frekvenčný menič vyhlási poruchu "E26-Prerušený AIN2". Vyhodnotenie poruchy je možné vypnúť pomocou P[837] (str.: 102) Chyba AIN.	
0-20 mA	Hodnota analógového vstupu zodpovedá veľkosti prúdu, ktorý sa meria medzi svorkami X1:13 a X1:14 v rozsahu 0 až 20 mA.	
4-20 mA	Hodnota analógového vstupu zodpovedá veľkosti prúdu, ktorý sa meria medzi svorkami X1:13 a X1:14 v rozsahu 4 až 20 mA. Ak tento prúd poklesne pod hodnotu 4 mA frekvenčný menič vyhlási poruchu "E26-Prerušený AIN2". Vyhodnotenie poruchy je možné vypnúť pomocou P[837] (str.: 102) Chyba AIN.	
Filter AIN2 [262]	Časová konštanta filtra prvého rádu pre analógový vstup.	100 ms
0 ms ÷ 30000 ms		

ŠPECIÁLNE NASTAVENIE AIN2

Skupina parametrov číslo [155]
Nastavenie zapisovania analógového vstupu na vybraný parameter. Hodnota tohto parametra bude ovplyvnená hodnotou analógového vstupu.

MENU \ NASTAVENIE \ VSTUPY A VÝSTUPY \ ANALÓGOVÉ VSTUPY \ AIN2 \ ŠPECIÁLNE NASTAVENIE AIN2 \

Názov [ID]	Popis	Def.
Signál AIN2 [259]	Výber signálu, ktorý sa bude lineárne prepočítavať podľa analógového vstupu.	[-]
Signal		
Sig. (AIN2_A) [261]	Hodnota signálu pre úroveň analógového vstupu v bode A.	
Sig. (AIN2_B) [260]	Hodnota signálu pre úroveň analógového vstupu v bode B.	

AIN2_A [951]	Úroveň analógového vstupu v bode A.	0.00 V
AIN2_B [952]	Úroveň analógového vstupu v bode B.	10.00 V

AIN3

Skupina parametrov číslo [148]

Tretí analógový vstup. Nie je prístupný pre meniče UNIFREM 400 M.

MENU \ NASTAVENIE \ VSTUPY A VÝSTUPY \ ANALÓGOVÉ VSTUPY \ AIN3 \

Názov [ID]	Popis	Def.
Typ AIN3 [268]	Typ analógového vstupu.	0-10 V
0-10 V	Hodnota analógového vstupu zodpovedá veľkosti napätia medzi svorkami X1:15 a X1:16 v rozsahu od 0V do 10V DC.	
2-10 V	Hodnota analógového vstupu zodpovedá veľkosti napätia medzi svorkami X1:15 a X1:16 v rozsahu od 2V do 10V DC. Ak toto napätie poklesne pod hodnotu 2V frekvenčný menič vyhlási poruchu "E27-Prerušený AIN3". Vyhodnotenie poruchy je možné vypnúť pomocou P[837] (str.: 102) Chyba AIN.	
0-20 mA	Hodnota analógového vstupu zodpovedá veľkosti prúdu, ktorý sa meria medzi svorkami X1:15 a X1:16 v rozsahu 0 až 20 mA.	
4-20 mA	Hodnota analógového vstupu zodpovedá veľkosti prúdu, ktorý sa meria medzi svorkami X1:15 a X1:16 v rozsahu 4 až 20 mA. Ak tento prúd poklesne pod hodnotu 4 mA frekvenčný menič vyhlási poruchu "E27-Prerušený AIN3". Vyhodnotenie poruchy je možné vypnúť pomocou P[837] (str.: 102) Chyba AIN.	
Filter AIN3 [272]	Časová konštanta filtra prvého rádu pre analógový vstup.	100 ms
0 ms ÷ 30000 ms		

ŠPECIÁLNE NASTAVENIE AIN3

Skupina parametrov číslo [156]

Nastavenie zapisovania analógového vstupu na vybraný parameter. Hodnota tohto parametra bude ovplyvnená hodnotou analógového vstupu.

MENU \ NASTAVENIE \ VSTUPY A VÝSTUPY \ ANALÓGOVÉ VSTUPY \ AIN3 \ ŠPECIÁLNE NASTAVENIE AIN3 \

Názov [ID]	Popis	Def.
Signál AIN3 [269]	Výber signálu, ktorý sa bude lineárne prepočítavať podľa analógového vstupu.	[-]
Signal		
Sig. (AIN3_A) [270]	Hodnota signálu pre úroveň analógového vstupu v bode A.	
Sig. (AIN3_B) [271]	Hodnota signálu pre úroveň analógového vstupu v bode B.	
AIN3_A [953]	Úroveň analógového vstupu v bode A.	0.00 V
AIN3_B [954]	Úroveň analógového vstupu v bode B.	10.00

		V
--	--	---

AIN4

Skupina parametrov číslo [152]

Štvrtý analógový vstup. Nie je prístupný pre meniče UNIFREM 400 M.

MENU \ NASTAVENIE \ VSTUPY A VÝSTUPY \ ANALÓGOVÉ VSTUPY \ AIN4 \

Názov [ID]	Popis	Def.
Typ AIN4 [274]	Typ analógového vstupu.	0-10 V
0-10 V	Hodnota analógového vstupu zodpovedá veľkosti napätia medzi svorkami X1:17 a X1:18 v rozsahu od 0V do 10V DC.	
2-10 V	Hodnota analógového vstupu zodpovedá veľkosti napätia medzi svorkami X1:17 a X1:18 v rozsahu od 2V do 10V DC. Ak toto napätie poklesne pod hodnotu 2V frekvenčný menič vyhlási poruchu "E28-Prerušený AIN4". Vyhodnotenie poruchy je možné vypnúť pomocou P[837] (str.: 102) Chyba AIN.	
0-20 mA	Hodnota analógového vstupu zodpovedá veľkosti prúdu, ktorý sa meria medzi svorkami X1:17 a X1:18 v rozsahu 0 až 20 mA.	
4-20 mA	Hodnota analógového vstupu zodpovedá veľkosti prúdu, ktorý sa meria medzi svorkami X1:17 a X1:18 v rozsahu 4 až 20 mA. Ak tento prúd poklesne pod hodnotu 4 mA frekvenčný menič vyhlási poruchu "E28-Prerušený AIN4". Vyhodnotenie poruchy je možné vypnúť pomocou P[837] (str.: 102) Chyba AIN.	
Filter AIN4 [278]	Časová konštanta filtra prvého rádu pre analógový vstup.	100 ms
0 ms ÷ 30000 ms		

ŠPECIÁLNE NASTAVENIE AIN4

Skupina parametrov číslo [199]

Nastavenie zapisovania analógového vstupu na vybraný parameter. Hodnota tohto parametra bude ovplyvnená hodnotou analógového vstupu.

MENU \ NASTAVENIE \ VSTUPY A VÝSTUPY \ ANALÓGOVÉ VSTUPY \ AIN4 \ ŠPECIÁLNE NASTAVENIE AIN4 \

Názov [ID]	Popis	Def.
Signál AIN4 [275]	Výber signálu, ktorý sa bude lineárne prepočítavať podľa analógového vstupu.	[-]
Signal		
Sig. (AIN4_A) [276]	Hodnota signálu pre úroveň analógového vstupu v bode A.	
Sig. (AIN4_B) [277]	Hodnota signálu pre úroveň analógového vstupu v bode B.	
AIN4_A [955]	Úroveň analógového vstupu v bode A.	0.00 V
AIN4_B [956]	Úroveň analógového vstupu v bode B.	10.00 V

4.5.3 RELÉOVÉ VÝSTUPY

Skupina parametrov číslo [146]

Nastavenie reléových výstupov, ktoré slúžia na signalizáciu diskretných stavov a udalostí meniča ako napr. porucha, chod, dosiahnutie želaných otáčok atď.

RELÉ 1

Skupina parametrov číslo [186]

Nastavenie relé 1. Relé je vyvedené na svorky: NC - X2:25, COM - X2:26, NO - X2:27 (NC - X2:24, COM - X2:25, NO - X2:26 pre UNIFREM 400 M).

MENU \ NASTAVENIE \ VSTUPY A VÝSTUPY \ RELÉOVÉ VÝSTUPY \ RELÉ 1 \

Názov [ID]	Popis	Def.
R1 Zdroj [697]	Nastavenie funkcie spínania pre relé.	Chod motora
Chod motora	Relé zopne ak je menič v štarte (chode).	
Pripravený	Relé zopne, keď je menič pripravený (READY).	
Porucha	Relé zopne ak nastane porucha v meniči.	
Brzda	Relé zopne pri aktivácii funkcie mechanickej brzdy, vid' P[517] (str.: 95) MECHANICKÁ BRZDA.	
F=zel	Relé zopne pri dosiahnutí želanej frekvencie.	
Špeciálny	Relé zopne pri splnení podmienok v podmenu ŠPECIÁLNE NASTAVENIE.	
R1 Čas zop. [307]	Oneskorenie zopnutia RELÉ.	0.00 s
0.00 s ÷ 3600.00 s	Po vzniku podmienky zopnutia, relé zopne až po nastavenom čase.	
R1 Čas rozopnutia [308]	Oneskorenie rozopnutia RELÉ.	0.00 s
0.00 s ÷ 3600.00 s	Po zániku podmienky zopnutia, relé rozopne až po nastavenom čase.	
R1 Logika [755]	Určuje spôsob vyhodnotenia reléového výstupu. Najskôr sa vyhodnotí podmienka, potom sa vyhodnotia časy zopnutia a rozopnutia a nakoniec sa vyhodnotí logika relé.	Priama
Priama	Ak sú splnené podmienky pre zopnutie, tak relé zopne.	
Invertovaná	Ak sú splnené podmienky pre zopnutie, tak relé rozopne.	

ŠPECIÁLNE NASTAVENIE R1

Skupina parametrov číslo [221]

Nastavenie špeciálnej funkcie pre relé 1. P[697] (str.: 72) R1 Zdroj musí byť zvolený "Špeciálny".

MENU \ NASTAVENIE \ VSTUPY A VÝSTUPY \ RELÉOVÉ VÝSTUPY \ RELÉ 1 \ ŠPECIÁLNE NASTAVENIE R1 \

Názov [ID]	Popis	Def.
R1 Signál [189]	Signál ktorý sa vyhodnocuje pre spínanie relé. Môže byť vybraný buď číselný alebo diskretný signál.	[76] Stav meniča
Signal		
R1 zopne [301]	Podmienky pre zopnutie R1.	Chod
R1 rozopne [309]	Podmienky pre rozopnutie R1.	

RELÉ 2

Skupina parametrov číslo [187]

Nastavenie relé 2. Relé je vyvedené na svorky: NC - X2:28, COM - X2:29, NO - X2:30 (NC - X2:21, COM - X2:22, NO - X2:23 pre UNIFREM 400 M).

MENU \ NASTAVENIE \ VSTUPY A VÝSTUPY \ RELÉOVÉ VÝSTUPY \ RELÉ 2 \

Názov [ID]	Popis	Def.
R2 Zdroj [698]	Nastavenie funkcie spínania pre relé. Funkcionalita je analogická s RELÉ 1 P[697] (str.: 72) R1 Zdroj.	Porucha
R2 Čas zop. [316]	Oneskorenie zopnutia RELÉ.	0.00 s
0.00 s ÷ 3600.00 s	Po vzniku podmienky zopnutia, relé zopne až po nastavenom čase.	
R2 Čas rozopnutia [317]	Oneskorenie rozopnutia RELÉ.	0.00 s
0.00 s ÷ 3600.00 s	Ak už neplatí podmienka zopnutia, relé ešte ostáva zopnuté nastavený čas.	
R2 Logika [756]	Určuje spôsob vyhodnotenia reléového výstupu. Najskôr sa vyhodnotí podmienka, potom sa vyhodnotia časy zopnutia a rozopnutia a nakoniec sa vyhodnotí logika relé.	Priama
Priama	Ak sú splnené podmienky pre zopnutie, tak relé zopne.	
Invertovaná	Ak sú splnené podmienky pre zopnutie, tak relé rozopne.	

ŠPECIÁLNE NASTAVENIE R2

Skupina parametrov číslo [223]

Nastavenie špeciálnej funkcie pre relé 2. P[698] (str.: 73) R2 Zdroj musí byť zvolený "Špeciálny".

MENU \ NASTAVENIE \ VSTUPY A VÝSTUPY \ RELÉOVÉ VÝSTUPY \ RELÉ 2 \ ŠPECIÁLNE NASTAVENIE R2 \

Názov [ID]	Popis	Def.
R2 Signál [311]	Signál ktorý sa vyhodnocuje pre spínanie relé. Môže byť vybraný buď číselný alebo diskretný signál.	[76] Stav meniča
Signal		
R2 zopne [313]	Podmienky pre zopnutie R2.	Porucha
R2 rozopne [314]	Podmienky pre rozopnutie R2.	

RELÉ 3

Skupina parametrov číslo [188]

Nastavenie relé 3. Nie je prístupný pre meniče UNIFREM 400 M. Relé je vyvedené na svorky: NC - X2:31, COM - X2:32, NO - X2:33.

MENU \ NASTAVENIE \ VSTUPY A VÝSTUPY \ RELÉOVÉ VÝSTUPY \ RELÉ 3 \

Názov [ID]	Popis	Def.
R3 Zdroj [699]	Nastavenie funkcie spínania pre relé. Funkcionalita je analogická s RELÉ 1 P[697] (str.: 72) R1 Zdroj.	Pripravený

R3 Čas zop. [324]	Oneskorenie zopnutia RELÉ.	0.00 s
0.00 s ÷ 3600.00 s	Po vzniku podmienky zopnutia, relé zopne až po nastavenom čase.	
R3 Čas rozopnutia [325]	Oneskorenie rozopnutia RELÉ.	0.00 s
0.00 s ÷ 3600.00 s	Ak už neplatí podmienka zopnutia, relé ešte ostáva zopnuté nastavený čas.	
R3 Logika [757]	Určuje spôsob vyhodnotenia reléového výstupu. Najskôr sa vyhodnotí podmienka, potom sa vyhodnotia časy zopnutia a rozopnutia a nakoniec sa vyhodnotí logika relé.	Priama
Priama	Ak sú splnené podmienky pre zopnutie, tak relé zopne.	
Invertovaná	Ak sú splnené podmienky pre zopnutie, tak relé rozopne.	

ŠPECIÁLNE NASTAVENIE R3

Skupina parametrov číslo [226]

Nastavenie špeciálnej funkcie pre relé 3. P[699] (str.: 73) R3 Zdroj musí byť zvolený "Špeciálny". Nie je prístupná pre meniče UNIFREM 400 M.

MENU \ NASTAVENIE \ VSTUPY A VÝSTUPY \ RELÉOVÉ VÝSTUPY \ RELÉ 3 \ ŠPECIÁLNE NASTAVENIE R3 \

Názov [ID]	Popis	Def.
R3 Signál [320]	Signál ktorý sa vyhodnocuje pre spínanie relé. Môže byť vybraný buď číselný alebo diskretný signál.	[76] Stav meniča
Signal		
R3 zopne [321]	Podmienky pre zopnutie R3.	Pripravený
R3 rozopne [322]	Podmienky pre rozopnutie R3.	

4.5.4 ANALÓGOVÉ VÝSTUPY

Skupina parametrov číslo [145]

Nastavenie analógových výstupov, ktoré slúžia na prenos spojitých signálov a veličín meniča do nadradených riadiacich alebo diagnostických systémov ako napríklad zobrazovacie jednotky, PLC, meracie prístroje atď.

AO1

Skupina parametrov číslo [370]

Prvý analógový výstup je vyvedený na svorky: Plus - X1:19, Mínus - X1:20 (Plus - X1:15, Mínus - X1:16 pre UNIFREM 400 M).

MENU \ NASTAVENIE \ VSTUPY A VÝSTUPY \ ANALÓGOVÉ VÝSTUPY \ AO1 \

Názov [ID]	Popis	Def.
Typ AO1 [358]	Typ analógového výstupu.	0-20mA
Vypnutý	Analógový výstup je vypnutý. Na svorkách je 0mA.	
0-20mA	Analógový výstup pracuje v rozsahu 0-20mA.	
4-20mA	Analógový výstup pracuje v rozsahu 4-20mA.	
AO1 Zdroj [1076]	Voľba veličiny, ktorá sa zobrazuje na analógovom	Frekv. MN abs.

	výstupe.	
Frekv. MN abs.	Na výstupe je hodnota P[472] (str.: 17) Frek. MN abs..	
Prúd MT	Na výstupe je hodnota P[42] (str.: 16) Prúd MT.	
Výkon	Na výstupe je hodnota P[66] (str.: 16) Výkon.	
Prúd ETO	Na výstupe je hodnota P[870] (str.: 23) Prúd ETO.	
Moment	Na výstupe je hodnota P[69] (str.: 16) Moment.	
Špeciálny	Na výstupe je veličina vybratá z parametra Špeciálny signál AOx.	
Sig. (AO1_A) [360]	Hodnota signálu zodpovedajúca úrovni analógového výstupu v bode A.	0.00 Hz
Sig. (AO1_B) [361]	Hodnota signálu zodpovedajúca úrovni analógového výstupu v bode B.	50.00 Hz
AO1_A [941]	Úroveň analógového výstupu v bode A.	0.00 mA
AO1_B [942]	Úroveň analógového výstupu v bode B.	20.00 mA
Signál AO1 [359]	Výber špeciálneho signálu pre analógový výstup.	[47] Frek. MN
Signal		

AO2

Skupina parametrov číslo [371]

Druhý analógový výstup je vyvedený na svorky: Plus - X1:21, Mínus - X1:22 (Plus - X1:17, Mínus - X1:16 pre UNIFREM 400 M).

MENU \ NASTAVENIE \ VSTUPY A VÝSTUPY \ ANALÓGOVÉ VÝSTUPY \ AO2 \

Názov [ID]	Popis	Def.
Typ AO2 [362]	Typ analógového výstupu. Možnosti nastavenia sú analogické s AO 1 P[358] (str.: 74) Typ AO1.	0-20mA
AO2 Zdroj [1077]	Voľba veličiny, ktorá sa zobrazuje na analógovom výstupe. Možnosti nastavenia sú analogické s AO 1 P[1076] (str.: 74) AO1 Zdroj.	Prúd MT
Sig. (AO2_A) [366]	Hodnota signálu zodpovedajúca úrovni analógového výstupu v bode A.	0.00 A
Sig. (AO2_B) [368]	Hodnota signálu zodpovedajúca úrovni analógového výstupu v bode B.	6.00 A
AO2_A [945]	Úroveň analógového výstupu v bode A.	0.00 mA
AO2_B [946]	Úroveň analógového výstupu v bode B.	20.00 mA
Signál AO2 [364]	Výber signálu podľa ktorého sa bude lineárne prepočítavať analógový výstup.	[42] Prúd MT
Signal		

AO3

Skupina parametrov číslo [372]

Tretí analógový výstup je vyvedený na svorky: Plus - X1:23, Mínus - X1:24. Nie je prístupný pre meniče UNIFREM 400 M.

MENU \ NASTAVENIE \ VSTUPY A VÝSTUPY \ ANALÓGOVÉ VÝSTUPY \ AO3 \

Názov [ID]	Popis	Def.
Typ AO3 [363]	Typ analógového výstupu. Možnosti nastavenia sú analogické s AO 1 P[358] (str.: 74) Typ AO1.	0-20mA
AO3 Zdroj [1078]	Voľba veličiny, ktorá sa zobrazuje na analógovom výstupe. Možnosti nastavenia sú analogické s AO 1 P[1076] (str.: 74) AO1 Zdroj.	Výkon
Sig. (AO3_A) [367]	Hodnota signálu zodpovedajúca úrovni analógového výstupu v bode A.	0.0 W
Sig. (AO3_B) [369]	Hodnota signálu zodpovedajúca úrovni analógového výstupu v bode B.	6000.0 W
AO3_A [947]	Úroveň analógového výstupu v bode A.	0.00 mA
AO3_B [948]	Úroveň analógového výstupu v bode B.	20.00 mA
Signál AO3 [365]	Výber signálu podľa ktorého sa bude lineárne prepočítavať analógový výstup.	[66] Výkon
Signal		

4.5.5 IRC1

Skupina parametrov číslo [435]

Nastavenie parametrov snímača IRC1, ktorý sa používa na vyhodnotenie presnej rotorovej rýchlosti motora a pripája sa do rozširovacieho modulu RM-UNI_IRC1. Rýchlosť sa zobrazuje v P[434] (str.: 19) Frek. IRC1.

MENU \ NASTAVENIE \ VSTUPY A VÝSTUPY \ IRC1 \

Názov [ID]	Popis	Def.
Počet. imp IRC1 [436]	Počet impulzov IRC na jednu otáčku zo štítka snímača.	1024
0 ÷ 40000	Pre nízkootáčkové motory sa volia IRC snímače s vyšším a pre vysokootáčkové s nižším počtom impulzov na otáčku.	
Periódá výpočtu rých. [437]	Periódá pre výpočet rýchlosti. Zvýšením hodnoty parametra sa zvýši rozlíšenie rýchlosti, veľká hodnota môže spôsobiť veľké dopravné oneskorenie a zhoršenie kvality regulácie rýchlosti.	5
1 ÷ 100		
Smer otáčania IRC1 [825]	Polarita vyhodnotenia rýchlosti IRC. Priamy (A-B), inverzný (B-A).	Priamy
Priamy	Polarita polohy a rýchlosti je určená zapojením snímača.	
Inverzný	Výberom tejto voľby sa bez potreby prepájania signálov IRC vymení smer a polarita rýchlosti.	

4.5.6 IRC2

Skupina parametrov číslo [826]

Nastavenie parametrov snímača IRC2, ktorý sa používa na vyhodnotenie presnej rotorovej rýchlosti motora a pripája sa do rozširovacieho modulu RM-UNI_IRC. Rýchlosť sa zobrazuje v P[803] (str.: 19) Frek. IRC2.

MENU \ NASTAVENIE \ VSTUPY A VÝSTUPY \ IRC2 \

Názov [ID]	Popis	Def.
Počet. imp IRC2 [827]	Počet impulzov IRC na jednu otáčku zo štítka snímača.	1024
0 ÷ 40000	Pre nízkootáčkové motory sa volia IRC snímače s vyšším a pre vysokootáčkové s nižším počtom impulzov na otáčku.	
Periódá výpočtu rých. [828]	Periódá pre výpočet rýchlosti. Zvýšením hodnoty parametra sa zvýši rozlíšenie rýchlosti, veľká hodnota môže spôsobiť veľké dopravné oneskorenie a zhoršenie kvality regulácie rýchlosti.	5
1 ÷ 100		
Smer otáčania IRC2 [829]	Polarita vyhodnotenia rýchlosti IRC. Priamy (A-B), inverzný (B-A).	Priamy
Priamy	Polarita polohy a rýchlosti je určená zapojením snímača.	
Inverzný	Výberom tejto voľby sa bez potreby prepájania signálov IRC vymení smer a polarita rýchlosti.	

4.5.7 ARC/RESOLVER

Skupina parametrov číslo [20]

Nastavenie spôsobu snímania absolútnej polohy.

MENU \ NASTAVENIE \ VSTUPY A VÝSTUPY \ ARC/RESOLVER \

Názov [ID]	Popis	Def.
ARC modul [824]	Voľba pripojenia modulu VONSCH (RM-RDC) pre meranie absolútnej polohy.	Nepripojený
Nepripojený	Nie je pripojený modul na meranie absolútnej polohy.	
Pripojený	Je pripojený modul na meranie absolútnej polohy.	
Smer otáčania ARC [50]	Smer vyhodnotenia rýchlosti a polohy ARC. Pri inverznom smere otáčania sa rýchlosť a poloha prijatá z modulu RM_ARC neguje.	Priamy
Priamy	Polarita polohy a rýchlosti je určená zapojením snímača.	
Inverzný	Výberom tejto voľby sa bez potreby prepájania signálov IRC vymení smer a polarita rýchlosti.	

4.6 FUNKCIE

Skupina parametrov číslo [532]

Nastavenie a voľba rôznych voliteľných funkcií meniča frekvencie UNIFREM.

4.6.1 PLC FUNKCIE

Skupina parametrov číslo [315]

Zabudované numerické a logické bloky nahradzujúce jednoduchý riadiaci systém.

LOGICKÉ BLOKY

Skupina parametrov číslo [166]

Vytvorenie logických väzieb medzi signálmi. Prvé dva logické bloky sú rýchle, reagujú do 1ms, ostatné logické bloky reagujú do 10ms.

LB časovanie

Skupina parametrov číslo [1024]
Nastavenie časov oneskorenia LB.

MENU \ NASTAVENIE \ FUNKCIE \ PLC FUNKCIE \ LOGICKÉ BLOKY \ LB časovanie \

Názov [ID]	Popis	Def.
Čas zap. 1 [1025]	Oneskorenie času zapnutia LB. V parametri P[1033] (str.: 78) LB pre čas zap. 1 je potrebné určiť pre ktoré LB je daný čas určený.	0.00 s
0.00 s ÷ 7200.00 s		
LB pre čas zap. 1 [1033]	Výber logických blokov pre ktoré sa uplatní nastavený čas zapnutia P[1025] (str.: 78) Čas zap. 1.	
Čas zap. 2 [1026]	Oneskorenie času zapnutia LB. V parametri P[1034] (str.: 78) LB pre čas zap. 2 je potrebné určiť pre ktoré LB je daný čas určený.	0.00 s
0.00 s ÷ 7200.00 s		
LB pre čas zap. 2 [1034]	Výber logických blokov pre ktoré sa uplatní nastavený čas zapnutia P[1026] (str.: 78) Čas zap. 2.	
Čas zap. 3 [1027]	Oneskorenie času zapnutia LB. V parametri P[1035] (str.: 78) LB pre čas zap. 3 je potrebné určiť pre ktoré LB je daný čas určený.	0.00 s
0.00 s ÷ 7200.00 s		
LB pre čas zap. 3 [1035]	Výber logických blokov pre ktoré sa uplatní nastavený čas zapnutia P[1027] (str.: 78) Čas zap. 3.	
Čas zap. 4 [1028]	Oneskorenie času zapnutia LB. V parametri P[1036] (str.: 78) LB pre čas zap. 4 je potrebné určiť pre ktoré LB je daný čas určený.	0.00 s
0.00 s ÷ 7200.00 s		
LB pre čas zap. 4 [1036]	Výber logických blokov pre ktoré sa uplatní nastavený čas zapnutia P[1028] (str.: 78) Čas zap. 4.	
Čas vyp. 1 [1029]	Oneskorenie času vypnutia LB. V parametri P[1037] (str.: 78) LB pre čas vyp. 1 je potrebné určiť pre ktoré LB je daný čas určený.	0.00 s
0.00 s ÷ 7200.00 s		
LB pre čas vyp. 1 [1037]	Výber logických blokov pre ktoré sa uplatní nastavený čas vypnutia P[1029] (str.: 78) Čas vyp. 1.	
Čas vyp. 2 [1030]	Oneskorenie času vypnutia LB. V parametri P[1038] (str.: 78) LB pre čas vyp. 2 je potrebné určiť pre ktoré LB je daný čas určený.	0.00 s
0.00 s ÷ 7200.00 s		
LB pre čas vyp. 2 [1038]	Výber logických blokov pre ktoré sa uplatní nastavený čas vypnutia P[1030] (str.: 78) Čas vyp. 2.	
Čas vyp. 3 [1031]	Oneskorenie času vypnutia LB. V parametri P[1039] (str.: 78) LB pre čas vyp. 3 je potrebné určiť pre ktoré LB je daný čas určený.	0.00 s
0.00 s ÷ 7200.00 s		
LB pre čas vyp. 3 [1039]	Výber logických blokov pre ktoré sa uplatní nastavený čas vypnutia P[1031] (str.: 78) Čas vyp. 3.	
Čas vyp. 4 [1032]	Oneskorenie času vypnutia LB. V parametri P[1040] (str.: 79) LB pre čas vyp. 4	0.00

	je potrebné určiť pre ktoré LB je daný čas určený.	s
0.00 s ÷ 7200.00 s		
LB pre čas vyp. 4 [1040]	Výber logických blokov pre ktoré sa uplatní nastavený čas vypnutia P[1032] (str.: 78) Čas vyp. 4.	

LB Reset

Skupina parametrov číslo [1041]

Nastavenie resetovania LB. Vybraté LB sa nastaví do východiskového stavu.

MENU \ NASTAVENIE \ FUNKCIE \ PLC FUNKCIE \ LOGICKÉ BLOKY \ LB Reset \

Názov [ID]	Popis	Def.
LB Reset [1045]	Výber logických blokov pre ktoré sa uplatní reset.	
LB Reset signál [1042]	Výber signálu pre Reset LB. Ten sa spracuje podľa vybranej operácie. Môže byť vybraný buď číselný alebo diskretný signál.	[-]
Signal		
LB Reset aktívny [1043]	Podmienky aktivácie resetu logického bloku.	
LB Reset neaktívny [1044]	Deaktivácia resetu LB: V prípade číselného signálu ak je hodnota signálu menšia ako nastavená úroveň.	

LB1 fast

Skupina parametrov číslo [167]

Nastavenie prvej rýchlej logickej operácie (reaguje 1ms).

MENU \ NASTAVENIE \ FUNKCIE \ PLC FUNKCIE \ LOGICKÉ BLOKY \ LB1 fast \

Názov [ID]	Popis	Def.
LB1 operácia [625]	Typ logickej operácie, ktorá sa použije pre logický blok.	OR
OR	Operácia logický súčet. Výstup je aktívny ak je aspoň jeden zo vstupov aktívny.	
AND	Operácia logický súčin. Výstup je aktívny ak sú obidva vstupy aktívne.	
XOR	Operácia exkluzívny súčet. Výstup je aktívny ak sú vstupy rôzne (jeden aktívny, druhý neaktívny).	
RS	Klopný obvod RS. Výstup sa nastaví neaktívny ak prvý vstup je aktívny. Výstup sa nastaví aktívny ak druhý vstup je aktívny.	
=	Operácia rovná sa. Výstup je aktívny ak sú obidva vstupy rovnaké.	
>=	Operácia väčšie alebo rovné. Výstup je aktívny ak je prvý signál väčší alebo rovný ako druhý.	
>	Operácia väčšie. Výstup je aktívny ak je prvý signál väčší ako druhý.	
LB1 úrovně [1008]	Typy vstupov a výstupov pre logický blok.	
<input type="checkbox"/> Výstup negovaný	Výstup logického bloku bude negovaný.	
<input type="checkbox"/> Vstup 1 negovaný	Prvý vstupný signál je negovaný.	
<input type="checkbox"/> Vstup 2 negovaný	Druhý vstupný signál je negovaný.	
<input type="checkbox"/> Vstup 1 hrana	Prvý vstup LB reaguje na nábežnú hranu signálu.	
<input type="checkbox"/> Vstup 2 hrana	Druhý vstup LB reaguje na nábežnú hranu signálu.	
LB1_1 signál [577]	Výber signálu pre 1. vstup LB1. Ten sa spracuje podľa vybranej operácie. Môže byť vybraný buď číselný alebo diskretný signál.	[-]

Signal		
LB1_1 zopne [578]	Podmienky pre zopnutie LB1_1.	
LB1_1 rozopne [579]	LB1_1 rozopne: V prípade číselného signálu ak je hodnota signálu menšia ako nastavená úroveň.	
LB1_2 signál [580]	Výber signálu pre 2. vstup LB1. Ten sa spracuje podľa vybranej operácie. Môže byť vybraný buď číselný alebo diskretný signál.	[-]
Signal		
LB1_2 zopne [581]	Podmienky pre zopnutie LB2.	
LB1_2 rozopne [582]	LB1_2 rozopne: V prípade číselného signálu ak je hodnota signálu menšia ako nastavená úroveň.	

LB2 fast

Skupina parametrov číslo [168]

Nastavenie druhej rýchlej logickej operácie (reaguje 1ms).

MENU \ NASTAVENIE \ FUNKCIE \ PLC FUNKCIE \ LOGICKÉ BLOKY \ LB2 fast \

Názov [ID]	Popis	Def.
LB2 operácia [626]	Typ logickej operácie, ktorá sa použije pre logický blok. Možnosti nastavenia sú analogické s LB 1 P[625] (str.: 79) LB1 operácia.	OR
LB2 úrovně [1009]	Typy vstupov a výstupov pre logický blok. Možnosti nastavenia sú analogické s LB 1 P[1008] (str.: 79) LB1 úrovně.	
LB2_1 signál [583]	Výber signálu pre 1. vstup LB2. Ten sa spracuje podľa vybranej operácie. Môže byť vybraný buď číselný alebo diskretný signál.	[-]
Signal		
LB2_1 zopne [584]	Podmienky pre zopnutie LB2_1.	
LB2_1 rozopne [585]	LB2_1 rozopne: V prípade číselného signálu ak je hodnota signálu menšia ako nastavená úroveň.	
LB2_2 signál [586]	Výber signálu pre 2. vstup LB2. Ten sa spracuje podľa vybranej operácie. Môže byť vybraný buď číselný alebo diskretný signál.	[-]
Signal		
LB2_2 zopne [587]	Podmienky pre zopnutie LB2_2.	
LB2_2 rozopne [588]	LB2_2 rozopne: V prípade číselného signálu ak je hodnota signálu menšia ako nastavená úroveň.	

LB3

Skupina parametrov číslo [169]

Nastavenie tretej logickej operácie.

Názov [ID]	Popis	Def.
LB3 operácia [627]	Typ logickej operácie, ktorá sa použije pre logický blok. Možnosti nastavenia sú analogické s LB 1 P[625] (str.: 79) LB1 operácia.	OR
LB3 úrovně [1010]	Typy vstupov a výstupov pre logický blok. Možnosti nastavenia sú analogické s LB 1 P[1008] (str.: 79) LB1 úrovně.	
LB3_1 signál [589]	Výber signálu pre 1. vstup LB3. Ten sa spracuje podľa vybranej operácie. Môže byť vybraný buď číselný alebo diskretný signál.	[-]
Signal		
LB3_1 zopne [590]	Podmienky pre zopnutie LB3_1.	
LB3_1 rozopne [591]	LB3_1 rozopne: V prípade číselného signálu ak je hodnota signálu menšia ako nastavená úrovně.	
LB3_2 signál [592]	Výber signálu pre 2. vstup LB3. Ten sa spracuje podľa vybranej operácie. Môže byť vybraný buď číselný alebo diskretný signál.	[-]
Signal		
LB3_2 zopne [593]	Podmienky pre zapnutie LB3_2.	
LB3_2 rozopne [594]	LB3_2 rozopne: V prípade číselného signálu ak je hodnota signálu menšia ako nastavená úrovně.	

LB4

Skupina parametrov číslo [170]
Nastavenie štvrtjej logickej operácie.

Názov [ID]	Popis	Def.
LB4 operácia [628]	Typ logickej operácie, ktorá sa použije pre logický blok. Možnosti nastavenia sú analogické s LB 1 P[625] (str.: 79) LB1 operácia.	OR
LB4 úrovně [1011]	Typy vstupov a výstupov pre logický blok. Možnosti nastavenia sú analogické s LB 1 P[1008] (str.: 79) LB1 úrovně.	
LB4_1 signál [595]	Výber signálu pre 1. vstup LB4. Ten sa spracuje podľa vybranej operácie. Môže byť vybraný buď číselný alebo diskretný signál.	[-]
Signal		
LB4_1 zopne [596]	Podmienky pre zapnutie LB4_1.	
LB4_1 rozopne [597]	LB4_1 rozopne: V prípade číselného signálu ak je hodnota signálu menšia ako nastavená úrovně.	
LB4_2 signál [598]	Výber signálu pre 2. vstup LB4. Ten sa spracuje podľa vybranej operácie. Môže byť vybraný buď číselný alebo diskretný signál.	[-]

Signal	
LB4_2 zopne [599]	Podmienky pre zopnutie LB4_2.
LB4_2 rozopne [600]	LB4_2 rozopne: V prípade číselného signálu ak je hodnota signálu menšia ako nastavená úroveň.

LB5

Skupina parametrov číslo [171]
Nastavenie piatej logickej operácie.

MENU \ NASTAVENIE \ FUNKCIE \ PLC FUNKCIE \ LOGICKÉ BLOKY \ LB5 \

Názov [ID]	Popis	Def.
LB5 operácia [629]	Typ logickej operácie, ktorá sa použije pre logický blok. Možnosti nastavenia sú analogické s LB 1 P[625] (str.: 79) LB1 operácia.	OR
LB5 úrovne [1012]	Typy vstupov a výstupov pre logický blok. Možnosti nastavenia sú analogické s LB 1 P[1008] (str.: 79) LB1 úrovne.	
LB5_1 signál [601]	Výber signálu pre 1. vstup LB5. Ten sa spracuje podľa vybranej operácie. Môže byť vybraný buď číselný alebo diskretný signál.	[-]
Signal		
LB5_1 zopne [602]	Podmienky pre zopnutie LB5_1.	
LB5_1 rozopne [603]	LB5_1 rozopne: V prípade číselného signálu ak je hodnota signálu menšia ako nastavená úroveň.	
LB5_2 signál [604]	Výber signálu pre 2. vstup LB5. Ten sa spracuje podľa vybranej operácie. Môže byť vybraný buď číselný alebo diskretný signál.	[-]
Signal		
LB5_2 zopne [605]	Podmienky pre zopnutie LB5_2.	
LB5_2 rozopne [606]	LB5_2 rozopne: V prípade číselného signálu ak je hodnota signálu menšia ako nastavená úroveň.	

LB6

Skupina parametrov číslo [173]
Nastavenie šiestej logickej operácie.

MENU \ NASTAVENIE \ FUNKCIE \ PLC FUNKCIE \ LOGICKÉ BLOKY \ LB6 \

Názov [ID]	Popis	Def.
LB6 operácia [630]	Typ logickej operácie, ktorá sa použije pre logický blok. Možnosti nastavenia sú analogické s LB 1 P[625] (str.: 79) LB1 operácia.	OR
LB6 úrovne	Typy vstupov a výstupov pre logický blok. Možnosti nastavenia sú analogické s LB	

[1013]	1 P[1008] (str.: 79) LB1 úrovne.	
LB6_1 signál [607]	Výber signálu pre 1. vstup LB6. Ten sa spracuje podľa vybranej operácie. Môže byť vybraný buď číselný alebo diskretný signál.	[-]
Signal		
LB6_1 zopne [608]	Podmienky pre zopnutie LB6_1.	
LB6_1 rozopne [609]	LB6_1 rozopne: V prípade číselného signálu ak je hodnota signálu menšia ako nastavená úroveň.	
LB6_2 signál [610]	Výber signálu pre 2. vstup LB6. Ten sa spracuje podľa vybranej operácie. Môže byť vybraný buď číselný alebo diskretný signál.	[-]
Signal		
LB6_2 zopne [611]	Podmienky pre zopnutie LB6_2.	
LB6_2 rozopne [612]	LB6_2 rozopne: V prípade číselného signálu ak je hodnota signálu menšia ako nastavená úroveň.	

LB7

Skupina parametrov číslo [174]
Nastavenie siedmej logickej operácie.

MENU \ NASTAVENIE \ FUNKCIE \ PLC FUNKCIE \ LOGICKÉ BLOKY \ LB7 \

Názov [ID]	Popis	Def.
LB7 operácia [631]	Typ logickej operácie, ktorá sa použije pre logický blok. Možnosti nastavenia sú analogické s LB 1 P[625] (str.: 79) LB1 operácia.	OR
LB7 úrovne [1014]	Typy vstupov a výstupov pre logický blok. Možnosti nastavenia sú analogické s LB 1 P[1008] (str.: 79) LB1 úrovne.	
LB7_1 signál [613]	Výber signálu pre 1. vstup LB7. Ten sa spracuje podľa vybranej operácie. Môže byť vybraný buď číselný alebo diskretný signál.	[-]
Signal		
LB7_1 zopne [614]	Podmienky pre zopnutie LB7_1.	
LB7_1 rozopne [615]	LB7_1 rozopne: V prípade číselného signálu ak je hodnota signálu menšia ako nastavená úroveň.	
LB7_2 signál [616]	Výber signálu pre 2. vstup LB7. Ten sa spracuje podľa vybranej operácie. Môže byť vybraný buď číselný alebo diskretný signál.	[-]
Signal		
LB7_2 zopne [617]	Podmienky pre zopnutie LB7_2.	
LB7_2 rozopne	LB7_2 rozopne: V prípade číselného signálu ak je hodnota signálu menšia ako	

[618]	nastavená úroveň.	

LB8

Skupina parametrov číslo [175]
Nastavenie ôsmej logickej operácie.

MENU \ NASTAVENIE \ FUNKCIE \ PLC FUNKCIE \ LOGICKÉ BLOKY \ LB8 \

Názov [ID]	Popis	Def.
LB8 operácia [632]	Typ logickej operácie, ktorá sa použije pre logický blok. Možnosti nastavenia sú analogické s LB 1 P[625] (str.: 79) LB1 operácia.	OR
LB8 úrovně [1015]	Typy vstupov a výstupov pre logický blok. Možnosti nastavenia sú analogické s LB 1 P[1008] (str.: 79) LB1 úrovně.	
LB8_1 signál [619]	Výber signálu pre 1. vstup LB8. Ten sa spracuje podľa vybranej operácie. Môže byť vybraný buď číselný alebo diskretný signál.	[-]
Signal		
LB8_1 zopne [620]	Podmienky pre zopnutie LB8_1.	
LB8_1 rozopne [621]	LB8_1 rozopne: V prípade číselného signálu ak je hodnota signálu menšia ako nastavená úroveň.	
LB8_2 signál [622]	Výber signálu pre 2. vstup LB8. Ten sa spracuje podľa vybranej operácie. Môže byť vybraný buď číselný alebo diskretný signál.	[-]
Signal		
LB8_2 zopne [623]	Podmienky pre zopnutie LB8_2.	
LB8_2 rozopne [624]	LB8_2 rozopne: V prípade číselného signálu ak je hodnota signálu menšia ako nastavená úroveň.	

NUMERICKÉ BLOKY

Skupina parametrov číslo [176]
Vytvorenie výpočtových väzieb medzi signálmi. Reagujú s oneskorením 10 ms.

NB1

Skupina parametrov číslo [191]
Nastavenie prvého numerického bloku.

MENU \ NASTAVENIE \ FUNKCIE \ PLC FUNKCIE \ NUMERICKÉ BLOKY \ NB1 \

Názov [ID]	Popis	Def.
NB1 vstup 1 [633]	Výber signálu pre 1. vstup NB1. Ten sa spracuje podľa vybranej operácie.	[-]
Signal		
NB1 vstup 2 [634]	Výber signálu pre 2. vstup NB1. Ten sa spracuje podľa vybranej operácie.	[-]

Signal		
NB1 operácia [635]	Typ operácie, ktorá sa použije pre numerický blok.	plus
plus	Výstup NB je súčet vstupných signálov.	
mínus	Výstup NB je rozdiel vstupných signálov.	
krát	Výstup NB je súčin vstupných signálov.	
minimum	Výstup NB je minimum zo vstupných signálov.	
maximum	Výstup NB je maximum zo vstupných signálov.	
abs	Výstup NB je absolútna hodnota prvého vstupu.	
filter	Výstup NB je filtrovaný prvý vstup NB s časovou konštantou podľa druhého vstupu.	
multiplexor	Výstup NB je jeden zo vstupných signálov. Ak je riadiaci signál neaktívny je použitá hodnota prvého vstupu. Ak je riadiaci signál aktívny je použitá hodnota druhého vstupu.	
NB1 riadenie [1279]	Slúži na riadenie numerického bloku. Pre operáciu multiplexor slúži ako prepínač vstupov. Pre ostatné operácie slúži ako povoloovací vstup. Ak je aktívny vykoná sa operácia, inak si NB pamätá predošlú hodnotu.	Aktívny
NB1 výstup [1254]	Výber výstupného parametra, do ktorého bude NB zapisovať, podľa lineárnej prevodovej charakteristiky danej bodmi A,B.	[-]
Signal		
NB1_A [1257]	Výsledok operácie numerického bloku v bode A.	0.000000000000 _
Výstup (NB1_A) [1255]	Hodnota výstupu zodpovedajúca P[1257] (str.: 85) NB1_A.	
NB1_B [1258]	Výsledok operácie numerického bloku v bode B.	100.000000000000 _
Výstup (NB1_B) [1256]	Hodnota výstupu zodpovedajúca P[1258] (str.: 85) NB1_B.	

NB2

Skupina parametrov číslo [300]
Nastavenie druhého numerického bloku.

MENU \ NASTAVENIE \ FUNKCIE \ PLC FUNKCIE \ NUMERICKÉ BLOKY \ NB2 \

Názov [ID]	Popis	Def.
NB2 vstup 1 [637]	Výber signálu pre 1. vstup NB2. Ten sa spracuje podľa vybranej operácie.	[-]
Signal		
NB2 vstup 2 [638]	Výber signálu pre 2. vstup NB2. Ten sa spracuje podľa vybranej operácie.	[-]
Signal		
NB2 operácia [639]	Typ operácie, ktorá sa použije pre numerický blok.	plus

NB2 riadenie [1280]	Pozri P[1279] (str.: 85) NB1 riadenie.	Aktívny
NB2 výstup [1259]	Výber výstupného parametra, do ktorého bude NB zapisovať, podľa lineárnej prevodovej charakteristiky danej bodmi A,B.	[-]
Signal		
NB2_A [1262]	Výsledok operácie numerického bloku v bode A.	0.000000000000 _
Výstup (NB2_A) [1260]	Hodnota výstupu zodpovedajúca P[1262] (str.: 86) NB2_A.	
NB2_B [1263]	Výsledok operácie numerického bloku v bode B.	100.000000000000 _
Výstup (NB2_B) [1261]	Hodnota výstupu zodpovedajúca P[1263] (str.: 86) NB2_B.	

NB3

Skupina parametrov číslo [302]
Nastavenie tretieho numerického bloku.

MENU \ NASTAVENIE \ FUNKCIE \ PLC FUNKCIE \ NUMERICKÉ BLOKY \ NB3 \

Názov [ID]	Popis	Def.
NB3 vstup 1 [1016]	Výber signálu pre 1. vstup NB3. Ten sa spracuje podľa vybranej operácie.	[-]
Signal		
NB3 vstup 2 [1017]	Výber signálu pre 2. vstup NB3. Ten sa spracuje podľa vybranej operácie.	[-]
Signal		
NB3 operácia [1018]	Typ operácie, ktorá sa použije pre numerický blok	plus
NB3 riadenie [1281]	Pozri P[1279] (str.: 85) NB1 riadenie.	Aktívny
NB3 výstup [1264]	Výber výstupného parametra, do ktorého bude NB zapisovať, podľa lineárnej prevodovej charakteristiky danej bodmi A,B.	[-]
Signal		
NB3_A [1267]	Výsledok operácie numerického bloku v bode A.	0.000000000000 _
Výstup (NB3_A) [1265]	Hodnota výstupu zodpovedajúca P[1267] (str.: 86) NB3_A.	
NB3_B [1268]	Výsledok operácie numerického bloku v bode B.	100.000000000000 _
Výstup	Hodnota výstupu zodpovedajúca P[1268] (str.: 86) NB3_B.	

(NB3_B) [1266]		

NB4

Skupina parametrov číslo [310]
Nastavenie štvrtého numerického bloku.

MENU \ NASTAVENIE \ FUNKCIE \ PLC FUNKCIE \ NUMERICKÉ BLOKY \ NB4 \

Názov [ID]	Popis	Def.
NB4 vstup 1 [1020]	Výber signálu pre 1. vstup NB4. Ten sa spracuje podľa vybranej operácie.	[-]
Signal		
NB4 vstup 2 [1021]	Výber signálu pre 2. vstup NB4. Ten sa spracuje podľa vybranej operácie.	[-]
Signal		
NB4 operácia [1022]	Typ operácie, ktorá sa použije pre numerický blok	plus
NB4 riadenie [1282]	Pozri P[1279] (str.: 85) NB1 riadenie.	Aktívny
NB4 výstup [1269]	Výber výstupného parametra, do ktorého bude NB zapisovať, podľa lineárnej prevodovej charakteristiky danej bodmi A,B.	[-]
Signal		
NB4_A [1272]	Výsledok operácie numerického bloku v bode A.	0.00000000000000 _
Výstup (NB4_A) [1270]	Hodnota výstupu zodpovedajúca P[1272] (str.: 87) NB4_A.	
NB4_B [1273]	Výsledok operácie numerického bloku v bode B.	100.000000000000 _
Výstup (NB4_B) [1271]	Hodnota výstupu zodpovedajúca P[1273] (str.: 87) NB4_B.	

MENU \ NASTAVENIE \ FUNKCIE \ PLC FUNKCIE \

Názov [ID]	Popis	Def.
Data 1 [636]	Užívateľský parameter.	1.00000000000000 _
-1E18 _ ÷ 1E18 _	Slúži na ukladanie parametrov, alebo medzivýsledkov pre numerické alebo logické bloky.	
Data 2 [640]	Užívateľský parameter.	1.00000000000000 _
	Slúži na ukladanie parametrov, alebo medzivýsledkov pre numerické alebo logické bloky.	
Data 3 [1019]	Užívateľský parameter.	1.00000000000000 _
	Slúži na ukladanie parametrov, alebo medzivýsledkov pre numerické alebo logické bloky.	
Data 4 [1023]	Užívateľský parameter.	1.00000000000000 _
	Slúži na ukladanie parametrov, alebo medzivýsledkov pre numerické alebo logické bloky.	
Data hex 5 [334]	Užívateľský parameter. Číslo sa zadáva v 16tkovej sústave.	0 x
0 x ÷ 1 x	Slúži na ukladanie parametrov, alebo medzivýsledkov pre numerické alebo logické bloky.	
Data hex 6 [467]	Užívateľský parameter. Číslo sa zadáva v 16 sústave.	0 x

0 x ÷ 1 x	Slúži na ukladanie parametrov, alebo medzivýsledkov pre numerické alebo logické bloky.
-----------	--

4.6.2 KONCOVÉ SPÍNAČE

Skupina parametrov číslo [875]

Nastavenie koncových spínačov, ktoré slúžia na odvedenie rôznych ovládacích povelov (STOP alebo spomalenie) v konkrétnych udalostiach. Príkladom použitia je dojazd do krajnej polohy žeriava po zopnutí koncového spínača.

KS1

Skupina parametrov číslo [876]

Nastavenie prvého koncového spínača.

MENU \ NASTAVENIE \ FUNKCIE \ KONCOVÉ SPÍNAČE \ KS1 \

Názov [ID]	Popis	Def.
Typ KS1 [880]	Nastavenie typu koncového spínača.	
<input type="checkbox"/> Spomaľovací	Pri zopnutí KS menič obmedzí rýchlosť na frekvenciu koncového spínača v danom smere (Frek. KSx).	
<input type="checkbox"/> Dráha + Stop	Pri zopnutí KS motor prejde nastavenú dráhu v danom smere (Dráha KSx) a zastaví.	
<input type="checkbox"/> Stop	Pri zopnutí KS menič zastaví v danom smere.	
<input type="checkbox"/> Pre reverz	Koncový spínač reaguje len v reverznom smere.	
<input type="checkbox"/> Zoslabovací	Pri zopnutí KS menič obmedzuje moment motora na hodnotu Moment KSx. Ak je aktívna voľba "Pre reverz" obmedzí sa záporný moment, inak sa obmedzí moment kladný.	
Frek. KS1 [915]	Hodnota obmedzenia maximálnej frekvencie pri aktivovaní funkcie koncového spínača nastaveného na typ "Spomaľovací". Funkcia spomalenie sa uplatní iba pre daný smer otáčania podľa typu koncového spínača.	0.00 Hz
Min. frekvencia[110] ÷ Max. frekvencia[111]		
Moment. KS1 [1180]	Hodnota obmedzenia maximálneho momentu pri aktivovaní funkcie koncového spínača nastaveného na typ "Zoslabovací". Zoslabenie sa uplatní pre kladný alebo záporný moment podľa voľby "Pre reverz".	0.0 Nm
Mmax- sig[574] ÷ Max. moment[481]		
Dráha KS1 [884]	Dráha pre dojazd, ktorú menič dovolí prejsť pri aktivovaní funkcie koncového spínača nastaveného na typ "Dráha + Stop". Súčasne treba nastaviť parametre P[888] (str.: 40) Prevod prev. a P[889] (str.: 40) Dráha otáčky.	0.0000 m
0.0000 m ÷ 99000.0000 m		
Zdroj KS1 [895]	Nastavenie zdroja koncového spínača.	Žiadny
KS1 maska [896]	Povel koncového spínača bude aktívny ak aspoň jeden z vybraných binárnych vstupov alebo logických blokov bude aktívny.	

KS2

Skupina parametrov číslo [877]

Nastavenie druhého koncového spínača.

MENU \ NASTAVENIE \ FUNKCIE \ KONCOVÉ SPÍNAČE \ KS2 \

Názov [ID]	Popis	Def.
Typ KS2 [881]	Nastavenie typu koncového spínača. Možnosti nastavenia sú analogické s KS1 P[880] (str.: 88) Typ KS1.	
Frek. KS2 [916]	Hodnota obmedzenia maximálnej frekvencie pri aktivovaní funkcie koncového spínača nastaveného na typ "Spomaľovací". Funkcia spomalenie sa uplatní iba pre daný smer otáčania podľa typu koncového spínača.	0.00 Hz
Min. frekvencia[110] ÷ Max. frekvencia[111]		
Moment. KS2 [1181]	Hodnota obmedzenia maximálneho momentu pri aktivovaní funkcie koncového spínača nastaveného na typ "Zoslabovací". Zoslabenie sa uplatní pre kladný alebo záporný moment podľa voľby "Pre reverz".	0.0 Nm
Dráha KS2 [885]	Dráha pre dojazd, ktorú menič dovolí prejsť pri aktivovaní funkcie koncového spínača nastaveného na typ "Dráha + Stop". Súčasne treba nastaviť parametre P[888] (str.: 40) Prevod prev. a P[889] (str.: 40) Dráha otáčky.	0.0000 m
0.0000 m ÷ 99000.0000 m		
Zdroj KS2 [898]	Nastavenie zdroja koncového spínača.	Žiadny
KS2 maska [899]	Povel koncového spínača bude aktívny ak aspoň jeden z vybraných binárnych vstupov alebo logických blokov bude aktívny.	

KS3

Skupina parametrov číslo [878]
Nastavenie tretieho koncového spínača.

MENU \ NASTAVENIE \ FUNKCIE \ KONCOVÉ SPÍNAČE \ KS3 \

Názov [ID]	Popis	Def.
Typ KS3 [882]	Nastavenie typu koncového spínača. Možnosti nastavenia sú analogické s KS1 P[880] (str.: 88) Typ KS1.	
Frek. KS3 [917]	Hodnota obmedzenia maximálnej frekvencie pri aktivovaní funkcie koncového spínača nastaveného na typ "Spomaľovací". Funkcia spomalenie sa uplatní iba pre daný smer otáčania podľa typu koncového spínača.	0.00 Hz
Min. frekvencia[110] ÷ Max. frekvencia[111]		
Moment. KS3 [1182]	Hodnota obmedzenia maximálneho momentu pri aktivovaní funkcie koncového spínača nastaveného na typ "Zoslabovací". Zoslabenie sa uplatní pre kladný alebo záporný moment podľa voľby "Pre reverz".	0.0 Nm
Dráha KS3 [886]	Dráha pre dojazd, ktorú menič dovolí prejsť pri aktivovaní funkcie koncového spínača nastaveného na typ "Dráha + Stop". Súčasne treba nastaviť parametre P[888] (str.: 40) Prevod prev. a P[889] (str.: 40) Dráha otáčky.	0.0000 m
0.0000 m ÷ 99000.0000 m		

Zdroj KS3 [901]	Nastavenie zdroja koncového spínača.	Žiadny
KS3 maska [902]	Povel koncového spínača bude aktívny ak aspoň jeden z vybraných binárnych vstupov alebo logických blokov bude aktívny.	

KS4

Skupina parametrov číslo [879]
Nastavenie štvrtého koncového spínača.

MENU \ NASTAVENIE \ FUNKCIE \ KONCOVÉ SPÍNAČE \ KS4 \

Názov [ID]	Popis	Def.
Typ KS4 [883]	Nastavenie typu koncového spínača. Možnosti nastavenia sú analogické s KS1 P[880] (str.: 88) Typ KS1.	
Frek. KS4 [918]	Hodnota obmedzenia maximálnej frekvencie pri aktivovaní funkcie koncového spínača nastaveného na typ "Spomaľovací". Funkcia spomalenie sa uplatní iba pre daný smer otáčania podľa typu koncového spínača.	0.00 Hz
Min. frekvencia[110] ÷ Max. frekvencia[111]		
Moment. KS4 [1183]	Hodnota obmedzenia maximálneho momentu pri aktivovaní funkcie koncového spínača nastaveného na typ "Zoslabovací". Zoslabenie sa uplatní pre kladný alebo záporný moment podľa voľby "Pre reverz".	0.0 Nm
Dráha KS4 [887]	Dráha pre dojazd, ktorú menič dovolí prejsť pri aktivovaní funkcie koncového spínača nastaveného na typ "Dráha + Stop". Súčasne treba nastaviť parametre P[888] (str.: 40) Prevod prev. a P[889] (str.: 40) Dráha otáčky.	0.0000 m
0.0000 m ÷ 99000.0000 m		
Zdroj KS4 [904]	Nastavenie zdroja koncového spínača.	Žiadny
KS4 maska [905]	Povel koncového spínača bude aktívny ak aspoň jeden z vybraných binárnych vstupov alebo logických blokov bude aktívny.	

4.6.3 PROCESNÝ REG.

Skupina parametrov číslo [385]
Univerzálny procesný regulátor slúži pre reguláciu vybranej veličiny. Regulovaná veličina sa volí signálom P[139] (str.: 91) Zdroj sp. väzby PR a jej želaná hodnota v P[130] (str.: 91) Zdroj žel. PR. P[64] (str.: 21) Výstup PR sa potom použije ako zdroj niektorého parametra typu signál (spravidla želaná hodnota frekvencie).

MENU \ NASTAVENIE \ FUNKCIE \ PROCESNÝ REG. \

Názov [ID]	Popis	Def.
Režim PR [386]	Výber režimu procesného regulátora a fyzikálneho rozmeru regulovanej veličiny.	Vypnutý
Vypnutý	Procesný regulátor je vypnutý.	
Tlak Pa	Regulovaná veličina je tlak v Pascaloch [Pa].	
Tlak Pa	Regulovaná veličina je tlak v Pascaloch [Pa], odchýlka je invertovaná.	

inverzný		
Tlak bar	Regulovaná veličina je tlak v baroch [bar].	
Tlak bar inverzný	Regulovaná veličina je tlak v baroch [bar], odchýlka je invertovaná.	
Tlak atm	Regulovaná veličina je tlak v atmosférach [atm].	
Tlak at inverzný	Regulovaná veličina je tlak v atmosférach [atm], odchýlka je invertovaná.	
Teplota	Regulovaná veličina je teplota v stupňoch Celzia [°C].	
Teplota inverzný	Regulovaná veličina je teplota v stupňoch Celzia [°C], odchýlka je invertovaná.	
Poloha	Regulovaná veličina je poloha.	
Poloha inverzný	Regulovaná veličina je poloha, odchýlka je invertovaná.	
Prietok	Regulovaná veličina je prietok.	
Prietok inverzný	Regulovaná veličina je prietok, odchýlka je invertovaná.	
Pomerný	Regulovaná veličina je v pomerných jednotkách.	
Pomerný inverzný	Regulovaná veličina je v pomerných jednotkách, odchýlka je invertovaná.	
Napätie	Regulovaná veličina je napätie.	
Napätie inverzný	Regulovaná veličina je napätie, odchýlka je invertovaná.	
Prúd	Regulovaná veličina je prúd.	
Prúd inverzný	Regulovaná veličina je prúd, odchýlka je invertovaná.	
Výkon	Regulovaná veličina je výkon.	
Výkon inverzný	Regulovaná veličina je výkon, odchýlka je invertovaná.	
Zdroj žel. PR [130]	Nastavenie zdroja želanej hodnoty procesného regulátora.	Hodnota
Hodnota	Ako zdroj bude použitý parameter P[130] (str.: 91) Zdroj žel. PR.	
AIN1	Zdroj želanej hodnoty PR je analógový vstup AIN1.	
AIN2	Zdroj želanej hodnoty PR je analógový vstup AIN2.	
AIN3	Zdroj želanej hodnoty PR je analógový vstup AIN3.	
AIN4	Zdroj želanej hodnoty PR je analógový vstup AIN4.	
Motor potenc.	Motor potenciometer bude použitý ako zdroj, vid'. P[970] (str.: 48) MOTOR POTENC..	
Špeciálny	Zdrojom hodnoty je špeciálne nastavenie P[419] (str.: 93) Signál pre ŽH.	
Žel. hodnota [407]	Želaná hodnota procesného regulátora. Hodnota sa uplatní ak je parameter P[130] (str.: 91) Zdroj žel. PR nastavený na "Hodnota".	0.0 %
Zdroj sp. väzby PR [139]	Nastavenie zdroja spätnej väzby pre procesný regulátor. Spätaná väzba predstavuje skutočnú hodnotu regulovanej veličiny - prevažne signál zo snímača alebo meracieho prevodníka.	Hodnota
Spätaná väzba [418]	Aktuálna hodnota procesného regulátora. Hodnota sa uplatní ak nie je vybraný signál P[139] (str.: 91) Zdroj sp. väzby PR.	0.0 %
Min. žel. vel. [396]	Minimálna hodnota pre rozsah zadávania a regulácie PR.	0.0 %
Max. žel. vel. [397]	Maximálna hodnota pre rozsah zadávania a regulácie PR.	0.0 %

Necitlivosť [406]	Necitlivosť procesného regulátora na zmeny regulovanej veličiny.	0.0 %
	Nastavenie nenulovej necitlivosti môže potlačiť kmity výstupu PR, spôsobených šumom na regulačnej odchýlke P[410] (str.: 21) Dif. hod. PR ale môže spôsobiť aj trvalú odchýlku, ktorá je úmerná veľkosti necitlivosti.	
P proc. reg [411]	Proporcionálne zosilnenie procesného regulátora.	1.00
0.00 ÷ 30.00		
I proc. reg. [412]	Časová konštanta integračnej zložky procesného regulátora.	10.00 s
0.01 s ÷ 600.01 s	Pri hodnote 0 s je integračná zložka vypnutá.	
D proc. reg. [413]	Časová konštanta derivačnej zložky regulátora.	0.00 s
0.00 s ÷ 1.00 s		
Filter D zložky [17]	Časová konštanta filtra derivačnej zložky procesného regulátora.	0.0 ms
0.0 ms ÷ 1000.0 ms	Pri hodnote 0 s je filter vypnutý.	
Parkovanie PR [414]	Parkovanie je funkcia, ktorá automaticky deaktivuje ŠTART pohonu, ak sú splnené podmienky parkovania P[416] (str.: 92) Hyster. odpark. a P[415] (str.: 92) Čas zapark..Ak pracuje PR na svojom dolnom ohrazení po dobu P[415] (str.: 92) Čas zapark., menič zablokuje ŠTART. To môže nastať ak regulovaná veličina presahuje želanú hodnotu a výstup PR je na minime. Ak sa hodnota regulačnej odchýlky zmení tak, že presiahne hodnotu P[416] (str.: 92) Hyster. odpark., blokovanie Štatu sa uvoľní a opäť začína PR regulovať. Táto funkcia slúži k zamedzeniu zbytočného chodu zariadenia a úspore energie v stave, kedy činnosť regulácie nemá zásadný vplyv na priebeh regulovanej veličiny.	Vypnuté
Vypnuté	Parkovanie je vypnuté.	
Zapnuté	Parkovanie je zapnuté.	
Hyster. odpark. [416]	Regulačná odchýlka PR, pri ktorej dôjde k odparkovaniu meniča (odparkovanie = zrušeníu blokácie Štatu).	0.0 %
Čas zapark. [415]	Čas ktorý musí uplynúť, pri splnených podmienkach parkovania, aby došlo k zaparkovaniu PR (zaparkovanie = blokovanie Štatu).	60.0 s
0.1 s ÷ 3200.0 s		

Inicializácia PR

Skupina parametrov číslo [1132]

Nastavenie signálu inicializácie (resetovania) výstupu PR a I-zložky na definovanú hodnotu.

MENU \ NASTAVENIE \ FUNKCIE \ PROCESNÝ REG. \ Inicializácia PR \

Názov [ID]	Popis	Def.
PR reset signál [303]	Signál resetu procesného regulátora.	[-]
Signal	Pri aktivovaní signálu resetu procesného regulátora sa integračná zložka a výstup PR nastaví na hodnotu danú parametrom P[1131] (str.: 93) Hodn. pri resete.	
Reset PR [305]	Podmienka pre reset PR.	
Reset PR	Deaktivácia resetu PR: V prípade číselného signálu ak je hodnota signálu	

neaktívny [779]	menšia ako nastavená úroveň.	
Hodn. pri resete [1131]	Hodnota, ktorú menič nastavuje do výstupu a integračnej zložky PR pri aktívnom resete PR.	0.0000
-1.0000 ÷ 1.0000		

ŠPECIÁLNE NASTAVENIE PR

Skupina parametrov číslo [196]

Špeciálne nastavenie signálov procesného regulátora.

MENU \ NASTAVENIE \ FUNKCIE \ PROCESNÝ REG. \ ŠPECIÁLNE NASTAVENIE PR \

Názov [ID]	Popis	Def.
Signál pre ŽH [419]	Výber parametra, ktorý predstavuje želanú hodnotu procesného regulátora. Hodnota sa uplatní ak je parameter P[130] (str.: 91) Zdroj žel. PR nastavený na "Špeciálny".	[-]
Signal	Vybraný parameter sa automaticky prepočíta na rozsah zadávania a regulácie procesného regulátora.	
Signál pre SV [408]	Výber parametra, ktorý predstavuje aktuálnu hodnotu procesného regulátora.	[-]
Signal	Vybraný parameter sa automaticky prepočíta na daný rozsah.	

4.6.4 OPTIMALIZÁCIA

Skupina parametrov číslo [65]

Nastavenie parametrov bloku optimalizácie, ktorý slúži na vyhľadávanie extrému ľubovoľného signálu pomocou zmeny želanej veličiny alebo parametra typu Signál, ktorý je napojený na výstup bloku optimalizácie P[423] (str.: 22) Výstup OPT.

Optimalizácia vyhľadáva takú hodnotu svojho výstupu, pri ktorom sa dosiahne kritérium vybraného signálu. Ak sú počas behu optimalizácie splnené podmienky merania P[279] (str.: 95) Opt. meranie signál a podmienka činnosti P[263] (str.: 95) Opt. reset signál, sa v nastavených intervaloch s krokom P[742] (str.: 22) Optim. krok počítajú nové vzorky výstupu. Zároveň sa do pamäte ukladá nájdený globálny extrém.

ŠTART. BOD OPT

Skupina parametrov číslo [711]

Určuje počiatočné podmienky (štartovací bod) optimalizácie pri vypnutom skenovaní.

MENU \ NASTAVENIE \ FUNKCIE \ OPTIMALIZÁCIA \ ŠTART. BOD OPT \

Názov [ID]	Popis	Def.
Štart. Bod OPT [710]	Určuje štartovaciu hodnotu výstupu optimalizácie pri vypnutom skenovaní.	0.5000
0.0000 ÷ 1.0000	Ak nie je vybratý zdroj ŠBOPT P[712] (str.: 93) Štart. bod zdroj, potom sa použije táto pevná hodnota.	
Štart. bod zdroj [712]	Výber signálu, ktorý sa môže uplatniť ako štartovací bod optimalizácie pri splnenej podmienke zápisu štartovacieho bodu.	[-]
Signal		
Štart. bod podmienka [713]	Signál, ktorým sa definuje podmienka nastavovania počiatočného bodu OPT z vybraného signálu P[712] (str.: 93) Štart. bod zdroj.	[709] Stav OPT
Signal	Napríklad, ak je vybratý parameter P[547] (str.: 24) Stav men. neg. a P[714] (str.: 94) ŠBOPT aktívny je zvolený bit "Chod", tak sa bude ukladať z P[712] (str.: 93) Štart. bod zdroj nová štartovacia hodnota, pokiaľ je menič v stope. Ak bude v štarte, tak sa zachová posledne uložená počiatočná hodnota.	

ŠBOPT aktívny [714]	Podmienky pre aktiváciu Štartovacieho bodu optimalizácie.	Meranie
ŠBOPT neaktívny [715]	ŠBOPT neaktívny: V prípade číselného signálu ak je hodnota signálu menšia ako nastavená úroveň.	

MENU \ NASTAVENIE \ FUNKCIE \ OPTIMALIZÁCIA \

Názov [ID]	Popis	Def.
Optim. signál [80]	Výber parametra, ktorého hodnota sa má optimalizovať podľa kritéria P[208] (str.: 94) Opt. kritérium.	[-]
Signal	Najčastejšie sa ako signál optimalizácie volí Vyrábaný alebo Spotrebovaný výkon meniča (algoritmus MPPT - maximum power point tracking). Optimalizovaný signál môže byť aj externe privádzaný cez analógové vstupy alebo odvodený od ľubovoľnej inej diagnostickej veličiny meniča frekvencie.	
Opt. kritérium [208]	Nastavenie kritéria optimalizácie. Napríklad pri záťaži ktorá spotrebuje energiu sa volí kritérium minimálneho výkonu, pri generátoroch maximum vyrábaného výkonu resp. účinníka.	Minimum signálu
Minimum signálu	Optimalizácia na minimálnu hodnotu vybraného signálu P[80] (str.: 94) Optim. signál.	
Maximum signálu	Optimalizácia na maximálnu hodnotu vybraného signálu P[80] (str.: 94) Optim. signál.	
delta Sign. [255]	Odstup globálneho nájdeného extrému od optimalizovanej veličiny, pri ktorom sa vyvolá reštart optimalizácie.	
	Globálny extrém sa aj po prvotnom skenovaní môže prepísať novou hodnotou, ak sa nájde nová hodnota, ktorá lepšie spĺňa kritérium optimalizácie. Ak sa algoritmus vzdialí od nájdeného globálneho extrému o viac ako je nastavené v tomto parametri, vygeneruje sa reštart optimalizácie a prípadne aj nové skenovanie.	
Periódá opt. [13]	Minimálny čas medzi dvoma krokmi optimalizácie.	2.0 s
0.1 s ÷ 3000.0 s	K tomuto času sa pripočíta ešte čas potrebný na splnenie podmienky merania, ktorou môže byť ustálenie rampy alebo iná udalosť vybraná parametrom P[279] (str.: 95) Opt. meranie signál.	
Skenovanie [420]	Režim skenovania celého rozsahu výstupu. Pri skenovaní menič po povelu ŠTART alebo po resete optimalizácie prejde celý rozsah parametra P[423] (str.: 22) Výstup OPT v smere ktorý určuje P[426] (str.: 95) Poč. smer aby našiel nový globálny extrém. Skenovanie je potrebné pri sústavách, kde sa vyskytuje niekoľko lokálnych extrémov v rozsahu a treba nájsť ten najväčší. Skenovanie je postupné prehľadanie celého rozsahu výstupného signálu a nájdenie oblasti globálneho extrému. Krok skenovania je 5% z výstupného signálu.	Vypnuté
Vypnuté	Skenovanie je vypnuté.	
Zapnuté	Skenovanie je zapnuté.	
Režim kroku [425]	Nastavenie spôsobu výpočtu kroku optimalizácie počas jemného doladovania extrému. Po štarte meniča a prípadnom skenovaní sa začína jemná optimalizácia, ktorá malými fluktuáciami na výstupe s nastaveným krokom P[742] (str.: 22) Optim. krok pomaly mení výstup OPT aby sa udržiaval globálny extrém. Spôsob výpočtu kroku optimalizácie počas jemného doladovania extrému.	Pevný
Pevný	Vyhľadávanie s konštantným krokom výstupného signálu, ktorý je daný parametrom P[427] (str.: 95) Minim. krok.	
Premenlivý	Vyhľadávanie s variabilným krokom výstupného signálu, ktorý sa zväčšuje úmerne zmene optimalizovaného signálu z hodnoty P[427] (str.: 95) Minim. krok do 5% výstupného rozsahu a	

	úmerne zosilneniu P[743] (str.: 95) Zisk adapt. kroku.	
Zisk adapt. kroku [743]	Zosilnenie algoritmu adaptivity kroku optimalizácie od veľkosti derivácie optimalizovaného signálu.	0.800
0.001 ÷ 100.000	Uplatní sa len pri premenlivom kroku optimalizácie v P[425] (str.: 94) Režim kroku.	
Minim. krok [427]	Minimálny krok optimalizácie.	0.001
0.001 ÷ 0.050	Krok optimalizácie je veľkosť zmeny výstupu medzi dvomi po sebe idúcimi vzorkami optimalizácie.	
Poč. smer [426]	Nastavenie smeru prvého hľadania. V závislosti od technológie a konkrétneho nasadenia je niekedy vhodné aby sa vyhľadávalo zhora dole alebo naopak. Počiatočný smer sa uplatňuje aj pri Skenovaní, ak je zapnuté.	Od minima
Od minima	Optimalizácia začína od minimálnej hodnoty výstupu.	
Od maxima	Optimalizácia začína od maximálnej hodnoty výstupu.	
Opt. reset signál [263]	Signál ktorý definuje podmienku vzniku resetu optimalizácie.	[-]
Signal	Tento signál slúži ako podmienka behu optimalizácie. Spravidla sa nastavuje ako špeciálna kombinácia bitov (príznakov) stavového alebo riadiaceho slova.	
Opt. reset [273]	Podmienky pre Reset optimalizácie.	
Opt. reset neaktívna [530]	Resetu optimalizácie sa deaktivuje: V prípade číselného signálu ak je hodnota signálu menšia ako nastavená úroveň.	
Opt. meranie signál [279]	Výber signálu, ktorým sa povoľuje meranie a ďalší krok optimalizácie.	[-]
Signal	Umožňuje stanoviť podmienky, pri ktorých je Optimalizovaný signál (P[80] (str.: 94) Optim. signál) ustálený a nezaťažovaný rôznymi chybami.	
Opt. meranie aktívne [160]	Meranie ďalšieho kroku optimalizácie nastane pri splnení podmienky.	
Opt. meranie neaktívne [531]	Meranie optimalizácie neaktívne: V prípade číselného signálu ak je hodnota signálu menšia ako nastavená úroveň.	

4.6.5 MECHANICKÁ BRZDA

Skupina parametrov číslo [517]

Parametre pre aktiváciu a podmienky činnosti mechanickej brzdy motora.

MENU \ NASTAVENIE \ FUNKCIE \ MECHANICKÁ BRZDA \

Názov [ID]	Popis	Def.
Mech. brzda [518]	Zapnutie ovládania mechanickej brzdy motora a povolí ovplyvňovanie želanej hodnoty frekvencie a generovaní povelov pre ovládanie brzdy P[76] (str.: 24) Stav meniča, bit "Mech. brzda". Pre správnu činnosť brzdy je potrebné v príslušnom RELÉ zvoliť funkciu "Brzda".	Vypnutá

Vypnutá	Ovládanie mech. brzdy je vypnuté.	
štandardná	Ovládanie mech. brzdy je zapnuté.	
Zdvihová	Ovládanie mech. brzdy pre zdvihové pohony je zapnuté.	
Oneskorenie brzdy [519]	Doba oneskorenia povelu pre zopnutie RELE Brzdy po povelu ŠTART.	0.01 s
0.01 s ÷ 100.00 s	V praxi sa nastavuje na 0s, nakoľko samotná brzda aj jej stýkač majú svoje oneskorenia.	
Reakcia brzdy [520]	Doba reakcie brzdy po zopnutí RELE.	0.20 s
0.01 s ÷ 100.00 s	Zodpovedá času reakcie brzdy od okamihu zopnutia ovládacieho relé po skutočné mechanické uvoľnenie. Ak je tento čas nastavený na kratší ako je reálny, môže dochádzať pri štarte k nasycovaniu prúdu momentu a následne po uvoľnení brzdy k trhnutiam a mechanickým rázom do sústavy.	
Predstih brzdy [521]	Doba predstihu rozopnutia RELE brzdy po dosiahnutí frekvencie P[522] (str.: 96) Frekvencia brzdy v STOPE pred vypnutím motora.	0.20 s
0.01 s ÷ 100.00 s	Pomocou tohto času možno eliminovať čas kým mechanická brzda bezpečne zabrzdí a predísť neželanému pretočeniu hriadeľa bremenom pri vypnutí pohonu.	
Frekvencia brzdy [522]	Frekvencia pod ktorou je brzda aktivovaná.	2.0 Hz
0.0 Hz ÷ Frekvencia motora[4]	Pomáha dosiahnuť v okamihu odbrzdzenia dostatočný štartovací moment, najmä pri U/F riadení. Pri uzavretom režime riadenia a pri vektorovom režime riadenia sa odporúča nastavovať na 0.0Hz.	

4.6.6 ZDVIHOVÉ FUNKCIE

Skupina parametrov číslo [1067]

Nastavenie parametrov, ktoré sa používajú prevažne pri zdvihových aplikáciách.

MENU \ NASTAVENIE \ FUNKCIE \ ZDVIHOVÉ FUNKCIE \

Názov [ID]	Popis	Def.
Zaťaženie. signál [843]	Výber parametra ktorý bude slúžiť ako zdroj výpočtu veličiny Zaťaženie P[854] (str.: 22) Zaťaženie.	[-]
Signal	Najčastejšie sa ako signál pre výpočet veličiny P[854] (str.: 22) Zaťaženie a vyhodnocovanie preťažovacieho spínača vyberá Moment, Prúd alebo Výkon motora, avšak je tu možnosť ako signál preťaženia zapojiť aj externý senzor tlaku alebo ťahu pri zdvihových pohonoch žeriavov.	
Zaťaženie 100% [844]	Hodnota vybraného signálu zaťaženia P[843] (str.: 96) Zaťaženie. signál, ktorá zodpovedá 100% zaťaženiu.	
	Tento parameter slúži na prepočet veličiny P[854] (str.: 22) Zaťaženie z fyzikálnych do pomerných jednotiek.	
Filter zaťaženia [851]	Filter prvého rádu ktorý slúži na potlačenie šumov alebo krátkych špičiek vybraného signálu zaťaženia P[843] (str.: 96) Zaťaženie. signál.	0.01 s
0.01 s ÷ 320.00 s		

PREŤAŽOVÁK

Skupina parametrov číslo [840]

Nastavenie parametrov elektronického preťažovacieho spínača, ktorý slúži na zablokovanie ŠTARTU v smere dopredu (pri zdvihoch hore).

MENU \ NASTAVENIE \ FUNKCIE \ ZDVIHOVÉ FUNKCIE \ PREŤAŽOVÁK \

Názov [ID]	Popis	Def.
Pretažovák zap./vyp. [841]	Zapnutie alebo vypnutie funkcie elektronického preťažovacieho spínača. Pretažovák deaktivuje ŠTART v kladnom smere pohybu ak miera zaťaženia pohonu presiahne nastavené kritérium. Štart deaktivuje aj pri "tipovaní", to znamená pri krátkych poveloch na chod a akceleráciu, ktoré by mohli obchádzať časové filtre nastavených kritérií vypnutia.	Vypnutý
Vypnutý	Pretažovací spínač je vypnutý.	
Zapnutý	Pretažovací spínač je zapnutý.	
Režim preťažovára [842]	Zapnutie režimov elektronického preťažovacieho spínača.	Pomalé spúšťanie
<input type="checkbox"/> Autodetekcia hraníc	Režim detekcie hraníc preťaženia. Zablokuje sa vplyv preťažovacieho spínača na povel Štart a želanú frekvenciu. Menič vyhodnocuje zaťaženie pohonu a podľa aktuálnych hodnôt veličiny P[854] (str.: 22) Zaťaženie nastaví hranice preťaženia pre dynamický a statický režim. Je potrebné aby pohon pracoval pri autodetekcii s maximálnou dovolenou prevádzkovou záťažou.	
<input type="checkbox"/> Iba statický režim	Vypnutie testu preťaženia v dynamických stavoch pohonu (rozbeh). Dynamická hranica a filter sa neuplatňuje a preťažovák zaberá len pri ustálenej rýchlosti.	
<input type="checkbox"/> Negeneruje STOP	Vypnutie blokovania START-u v kladnom smere pri vyhodnotení preťaženia pohonu. Zopne sa len bit "preťaženie" stavového slova P[856] (str.: 22) Stav PRETAŽ..	
<input checked="" type="checkbox"/> Pomalé spúšťanie	Zapnutie režimu spomalenia spúšťania bremena po preťažení na hodnotu 20% zo želanej frekvencie.	
<input checked="" type="checkbox"/> Testuj "tipovanie"	Zapnutie testovania nedovolených ovládacích povelov (tipovania). Sú to také krátke povely na rozbeh a chod pohonu, ktoré môžu oklamať funkciu preťažovára a vydvihnúť nadmerné bremeno do nedovolenej výšky. Ak v krátkom čase vznikne 5 tipovaní, preťažovací spínač zopne bez ohľadu na prekročenie hraníc.	
Čas po štarte [852]	Čas necitlivosti preťažovacieho spínača po štarte pohonu.	0.01 s
0.01 s ÷ 320.00 s	Slúži na potlačenie nechcených prekmitov Zaťaženia vplyvom nabudzovania motora a prekonávania pasívnych odporov a potlačenie vplyvu parkovacej brzdy.	
Preťaženie dyn. [845]	Hranica preťaženia pohonu v dynamických stavoch (pri akcelerácii v kladnom smere).	150.0 %
0.0 % ÷ 1000.0 %	Preťaženie nastane ak veličina P[854] (str.: 22) Zaťaženie prekročí túto hodnotu na čas dlhší ako P[848] (str.: 97) Čas preťaž. dyn.. Tento parameter je v režime autodetekcie hraníc nastavovaný automaticky meničom.	
Čas preťaž. dyn. [848]	Doba ktorú musí byť veličina P[854] (str.: 22) Zaťaženie vyššia ako hranica dynamického preťaženia, aby sa zopol preťažovací spínač.	0.10 s
0.01 s ÷ 320.00 s		
Preťaženie stat. [846]	Hranica preťaženia pohonu v ustálených stavoch (pri konštantnej rýchlosti v kladnom smere).	100.0 %
0.0 % ÷ 1000.0 %	Preťaženie nastane ak veličina P[854] (str.: 22) Zaťaženie prekročí túto hodnotu na čas dlhší ako P[849] (str.: 97) Čas preťaž. stat.. Tento parameter je v režime autodetekcie hraníc nastavovaný automaticky meničom.	
Čas preťaž. stat. [849]	Doba ktorú musí byť veličina P[854] (str.: 22) Zaťaženie vyššia ako hranica statického preťaženia, aby sa zopol preťažovací spínač.	1.00 s
0.01 s ÷ 320.00 s		
Preťaženie vyp. [847]	Hranica Zaťaženia pre ukončenie stavu Preťaženia pri spätnom chode na ustálenej rýchlosti.	50.0 %
0.0 % ÷ 1000.0 %	Po vzniku Preťaženia je Povel ŠTART v kladnom smere zablokovaný. Preťaženie zanikne, ak pri spätnom chode a ustálenej rýchlosti veličina P[854] (str.: 22) Zaťaženie klesne pod hodnotu danú týmto parametrom a trvá to dlhšie ako nastavený čas P[850] (str.: 98) Čas	

	preťaž. vyp..	
Čas preťaž. vyp. [850]	Doba ktorú musí byť veličina P[854] (str.: 22) Zaťaženie nižšie ako hranica pre vypnutie preťaženia, aby sa vypol preťažovací spínač.	3.00 s
0.01 s ÷ 320.00 s		
Zdroj resetu preťaž. [572]	Nastavenie zdroja resetu preťažovára. Tento povet zakáže činnosť preťažovára.	Žiadny
	Tento povet slúži ako podmienka vypínania preťažovára v prípade, že zopol. Môže to byť potrebné počas revízií alebo prehliadok technologického zariadenia a mal by sa aktivovať so zvýšenou opatrnosťou.	
Preť.reset [858]	Povet resetu preťažovára bude aktívny ak aspoň jeden z vybraných binárnych vstupov alebo logických blokov bude aktívny.	

DYNAM. ZDVIH (DZ)

Skupina parametrov číslo [1068]
Nastavenie parametrov funkcie "Dynamický zdvih".

MENU \ NASTAVENIE \ FUNKCIE \ ZDVIHOVÉ FUNKCIE \ DYNAM. ZDVIH (DZ) \

Názov [ID]	Popis	Def.
DZ zap./vyp. [1069]	Zapnutie alebo vypnutie funkcie dynamického zdvihu (DZ). Pri štarte smerom hore sa frekvencia zastaví na P[1073] (str.: 98) Frekvencia DZ na dobu P[1070] (str.: 98) Čas merania DZ aby došlo k ustáleniu veličiny P[854] (str.: 22) Zaťaženie a vypočítalo sa nové obmedzenie rýchlosti. Ak sa zaťaženie ustáli v intervale medzi hodnotami P[1072] (str.: 98) Závaž DZ min. a P[1071] (str.: 98) Závaž DZ max., potom sa obmedzenie rýchlosti zdvihu prepočíta lineárne medzi hodnotami P[1073] (str.: 98) Frekvencia DZ a P[111] (str.: 60) Max. frekvencia.	Vypnutý
Vypnutý	Dynamický zdvih je neaktívny.	
Zapnutý	Dynamický zdvih je aktívny.	
Čas merania DZ [1070]	Čas merania statického zaťaženia na frekvencii P[1073] (str.: 98) Frekvencia DZ.	1.00 s
0.01 s ÷ 320.00 s	Tento čas je potrebný na ustálenie veličiny P[854] (str.: 22) Zaťaženie.	
Závaž DZ max. [1071]	Horný limit zaťaženia, nad ktorým sa maximálna frekvencia už ďalej neznižuje.	100.0 %
0.0 % ÷ 1000.0 %	Ak bude zdvih zaťažený na hodnotu tohto parametra alebo vyššiu, bude jeho maximálna rýchlosť obmedzená na hodnotu P[1073] (str.: 98) Frekvencia DZ.	
Závaž DZ min. [1072]	Dolný rozsah zaťaženia pod ktorým pracuje zdvih na maximálnej možnej frekvencii.	50.0 %
0.0 % ÷ 1000.0 %	Ak bude zdvih zaťažený na hodnotu tohto parametra alebo nižšiu, bude jeho maximálna rýchlosť obmedzená na hodnotu P[111] (str.: 60) Max. frekvencia.	
Frekvencia DZ [1073]	Frekvencia, pri ktorej prebieha meranie zaťaženia a zároveň minimálna rýchlosť ktorá odpovedá maximálnemu zaťaženiu.	50.0 Hz
Frekvencia brzdy[522] ÷ Max. frekvencia[111]		

4.6.7 EXT. TEP. OCHRANA (ETO)

Skupina parametrov číslo [860]

Nastavenie bloku pre vyhodnocovanie externých tepelných ochrán (ETO). Voľba typu snímača (PT100, PTC, vlastný). Konfigurácia porúch a varovaní od externej teploty. Pre správnu funkciu ETO je potrebné správne nastaviť odpovedajúci AOUTx a AINx v skupine P[216] (str.: 66) VSTUPY A VÝSTUPY.

MENU \ NASTAVENIE \ FUNKCIE \ EXT. TEP. OCHRANA (ETO) \

Názov [ID]	Popis	Def.
Typ ETO [861]	Zapnutie alebo vypnutie funkcie externej tepelnej ochrany (ETO) a voľba typu pripojeného teplotného snímača. Počet snímačov zapojených do série sa nastavuje v parametri P[862] (str.: 99) Počet snímačov.	Vypnutá ETO
Vypnutá ETO	Menič nevyhodnocuje externú teplotu.	
PT100	Externým snímačom teploty je jeden alebo viac snímačov PT100.	
KTY83/85	Externým snímačom teploty je jeden alebo viac snímačov KTY83/85.	
KTY81/82/84	Externým snímačom teploty je jeden alebo viac snímačov KTY81/82/84.	
Vlastný snímač	Externým snímačom teploty je jeden alebo viac užívateľom definovaných snímačov teploty ktorých prevodová charakteristika je daná parametrami P[863] (str.: 100) Odpor pri 20°C a P[864] (str.: 100) Odpor pri 100°C.	
PTC termistor	Externým snímačom teploty je jeden alebo viac PTC termistorov, ktorých prahová teplota sa nastavuje v parametri P[866] (str.: 99) Porucha ETO. Varovanie ETO vznikne po prekročení odporu snímača nad 300 ohm a porucha ETO vznikne pri prekročení odporu snímača nad 1000 ohm. Poklesom pod 550 ohm porucha zanikne.	
Zdroj Nap. ETO [906]	Nastavenie zdroja signálu merania napätia snímača ETO. Zároveň je potrebné do snímača privádzať prúd z niektorého analógového výstupu meniča, ktorého funkcia je vybratá na "Prúd ETO".	AIN1
AIN1	Napätie na tepelnom snímači je privedené na AIN1 (0-10V).	
AIN2	Napätie na tepelnom snímači je privedené na AIN2 (0-10V).	
AIN3	Napätie na tepelnom snímači je privedené na AIN3 (0-10V).	
AIN4	Napätie na tepelnom snímači je privedené na AIN4 (0-10V).	
Špeciálny	Zdrojom merania je špeciálny signál P[857] (str.: 100) Signál pre U ETO.	
Počet snímačov [862]	Počet sériovo zapojených externých teplotných snímačov.	1
1 ÷ 10	V prípade, ak je motor alebo iné zariadenie vybavené viacerými rovnakými teplotnými snímačmi (vinutia, ložiská) je možné ich zapojiť do série, pričom v tomto parametri sa nastaví ich počet. Kombinácia tepelných snímačov vo vinutiach a ložiskách nie je prípustná!	
Varovanie ETO [865]	Teplota v bode snímania externým snímačom teploty, pri ktorej menič vypisuje varovanie "W13-Externá teplota".	90.0 °C
-500.0 °C ÷ 500.0 °C	V prípade, že je do série zapojených viac snímačov rovnakého typu, jedná sa o priemernú teplotu z viacerých bodov merania.	
Porucha ETO [866]	Teplota, pri ktorej menič vygeneruje poruchu od zvýšenej teploty v bode snímania externým snímačom teploty. Pri Type ETO = "PTC termistor" predstavuje prahovú teplotu snímača pri 1000 ohm. Porucha vznikne pri prekročení tejto teploty.	110.0 °C
-500.0 °C ÷ 500.0 °C	V prípade, že je do série zapojených viac snímačov rovnakého typu, jedná sa o priemernú teplotu z viacerých bodov merania.	
Nízka tepl. ETO [1283]	Pri poklese teploty ETO pod túto hodnotu menič vygeneruje poruchu E38-Teplota ETO z dôvodu extrémne nízkej teploty, ktorá môže byť spôsobená chybou zapojenia alebo poškodením ETO snímača. Pri Type ETO = "PTC termistor" tento parameter nemá význam.	-100.0 °C
-500.0 °C ÷ 500.0 °C		
Maxim. prúd ETO	Maximálny merací prúd ETO.	10.00 mA

[1087]	
0.01 mA ÷ 20.00 mA	Obmedzuje prúd do ETO snímačov aby sa zabránilo nechcenému zohrievaniu snímača. Ak je použitý špeciálny snímač, treba nastaviť maximálny prúd z jeho dokumentácie. Pri type ETO = "PTC" je merací prúd ohraničený na hodnotu 1mA a pri "PT100" na 3mA a vtedy je tento parameter neaktívny.

VLASTNÝ SNÍMAČ

Skupina parametrov číslo [810]

Nastavenie parametrov charakteristiky vlastného snímača ETO (ak je vybratá voľba "Vlastný snímač" v parametri P[861] (str.: 99) Typ ETO).

MENU \ NASTAVENIE \ FUNKCIE \ EXT. TEP. OCHRANA (ETO) \ VLASTNÝ SNÍMAČ \

Názov [ID]	Popis	Def.
Odpor pri 20°C [863]	Hodnota odporu externého teplotného snímača pri 20°C, v prípade, že charakteristiku snímača definuje užívateľ.	1200.0 Ω
0.1 Ω ÷ 99000.0 Ω		
Odpor pri 100°C [864]	Hodnota odporu externého teplotného snímača pri 100°C, v prípade, že charakteristiku snímača definuje užívateľ.	4600.0 Ω
0.1 Ω ÷ 99000.0 Ω		

ŠPECIÁLNE NASTAVENIE ETO

Skupina parametrov číslo [569]

Nastavenie špeciálneho zdroja pre meranie úbytku napätia na ETO.

MENU \ NASTAVENIE \ FUNKCIE \ EXT. TEP. OCHRANA (ETO) \ ŠPECIÁLNE NASTAVENIE ETO \

Názov [ID]	Popis	Def.
Signál pre U ETO [857]	Výber signálu, ktorý sa má vyhodnotiť ako napätie na snímači ETO.	[-]
Signal	Spravidla sa pripája niektorý analógový vstup v režime 0 až 10 V.	

4.6.8 ROZLADENIE IRC1,2

Skupina parametrov číslo [1081]

Nastavenie činnosti pri rozladiení frekvencií IRC1 a IRC2. Rozladienie IRC slúži na prispôsobenie správania sa viacmotorového pohonu pri nerovnakých rýchlostiach jednotlivých motorov spôsobených vonkajšími vplyvmi. Napríklad predná a zadná náprava trakčného vozidla. Rozladienie P[1086] (str.: 19) Frek. IRC1-IRC2 sa počíta ako absolútna hodnota rozdielov absolútnych hodnôt veličín P[434] (str.: 19) Frek. IRC1 a P[803] (str.: 19) Frek. IRC2.

MENU \ NASTAVENIE \ FUNKCIE \ ROZLADENIE IRC1,2 \

Názov [ID]	Popis	Def.
Rozladienie IRC1,2 [1082]	Nastavenie spôsobu obsluhy a činnosť meniča pri rozladiení rýchlostí z IRC1 a IRC2.	
<input type="checkbox"/> Obmedzenie momentu	Pri prekročení minimálnej hranice rozdielu frekvencií IRC1 a IRC2 P[1084] (str.: 101) Min. rozdiel IRC1,2 sa začne obmedzovať moment motora a pri maximálnom rozdieli P[1085] (str.: 101) Max. rozdiel IRC1,2 bude moment nulový.	
<input type="checkbox"/> Reset PWM	Pri prekročení maximálnej hranice rozdielu frekvencií IRC1 a IRC2 P[1085] (str.: 101) Max. rozdiel IRC1,2 sa vygeneruje RESET PWM a pri minimálnom rozdieli P[1084] (str.: 101) Min. rozdiel IRC1,2 zanikne.	
Filter dIRC1,2 [1083]	Časová konštanta filtra rozdielu frekvencií IRC1 a IRC2.	100 ms

0 ms ÷ 10000 ms	Pomáha eliminovať krátke rozladenia spôsobené dynamickými rázmi a krátkymi nerovnomernosťami zaťaženia pohonov. Pri hodnote 0s je filter vypnutý.	
Min. rozdiel IRC1,2 [1084]	Minimálna hranica absolútnej hodnoty rozdielu frekvencií IRC1 a IRC2.	2.00 Hz
0.00 Hz ÷ Max. rozdiel IRC1,2[1085]		
Max. rozdiel IRC1,2 [1085]	Maximálna hranica absolútnej hodnoty rozdielu frekvencií IRC1 a IRC2.	5.00 Hz
0.00 Hz ÷ 500.00 Hz		

4.6.9 DIFERENCIÁL

Skupina parametrov číslo [1239]

Parametre pre diferenciál, napr. pre potreby vyrovnávania momentov medzinápravového diferenciálu.

MENU \ NASTAVENIE \ FUNKCIE \ DIFERENCIÁL \

Názov [ID]	Popis	Def.
Sig.1 Zdroj [1248]	Zdroj hodnoty signálu 1.	[69] Moment
Signal		
Sig.1 Hodnota [1249]	Hodnota 1 pre PI regulátor diferenciálu.	0.00
-100000.00 ÷ 100000.00		
Sig.2 Zdroj [1247]	Zdroj hodnoty signálu 2.	[-]
Signal		
Sig.2 Hodnota [1240]	Hodnota 2 pre PI regulátor diferenciálu.	0.00
-100000.00 ÷ 100000.00		
Max. dif. frek. [1241]	Maximálna hodnota zásahu do želanej frekvencie.	0.00 Hz
0.00 Hz ÷ 20.00 Hz		
P zosilnenie dif. [1242]	Proporcionálne zosilnenie regulátora diferenciálu.	0.0000
-100.0000 ÷ 100.0000		
I zosilnenie dif. [1246]	Integračné zosilnenie regulátora diferenciálu.	0.0000
-100.0000 ÷ 100.0000		

4.7 PORUCHY A VAROVANIA

Skupina parametrov číslo [136]

Nastavenie parametrov ovplyvňujúcich podmienky vzniku a ukončenia niektorých poruchových stavov meniča.

MENU \ NASTAVENIE \ PORUCHY A VAROVANIA \

Názov [ID]	Popis	Def.
Vymaž históriu [500]	Tento povel vymaže históriu porúch meniča. V histórii sa nebude nachádzať žiadny záznam.	

4.7.1 VOLITELNÉ PORUCHY

Skupina parametrov číslo [190]

Zapnutie / vypnutie niektorých poruchových stavov.

MENU \ NASTAVENIE \ PORUCHY A VAROVANIA \ VOLITELNÉ PORUCHY \

Názov [ID]	Popis	Def.
Výp. vst. fázy [337]	Zapnutie vyhodnocovania výpadku vstupných fáz meniča. Vyhodnotenie výpadku vstupných fáz je odporúčané nechať zapnuté, nakoľko pri trvalej prevádzke meniča na dve fázy hrozí poškodenie výkonových kondenzátorov. Je doporučené ju vypnúť iba v špeciálnych prípadoch ak je nekvalitná napájacia sústava a porucha "E13-Výpadok vst. fáz" zbytočne často prerušuje normálnu prevádzku.	Vyhodnocuje sa
Nevyhodnocuje sa	Porucha "E13-Výpadok vst. fáz" sa nevyhodnocuje.	
Vyhodnocuje sa	Porucha "E13-Výpadok vst. fáz" sa vyhodnocuje.	
Výp. výst. fázy [338]	Zapnutie vyhodnocovania výpadku výstupných fáz meniča. Hranica rozváženia výstupného prúdu o 30% z nominálneho prúdu meniča predstavuje kritérium na vyhodnotenie tejto poruchy.	Vyhodnocuje sa
Nevyhodnocuje sa	Porucha "E2-Výpadok výst. fázy" sa nevyhodnocuje.	
Vyhodnocuje sa	Porucha "E2-Výpadok výst. fázy" sa vyhodnocuje.	
Preťaženie mot. [27]	Nastavenie spôsobu vyhodnotenia tepelného preťaženia motora (resp. inej pripojenej záťaže).	Vlastné chladenie
Nevyhodnocuje sa	Menič nevyhodnocuje tepelné preťaženie pripojeného zariadenia.	
Vlastné chladenie	Porucha "E29-Preťaženie motora" sa vyhodnocuje na základe modelu teploty motora s uvážením otáčok motora. V tomto režime môže dôjsť na nízkych rýchlostiach ku generovaniu varovania "W17-Preťaženie MT" alebo "E29-Preťaženie motora" aj pri prúdoch menších ako nom. prúd.	
Cudzie chladenie	Porucha "E29-Preťaženie motora" sa vyhodnocuje na základe modelu teploty motora bez uváženia otáčok motora.	
Chyba AIN [837]	Parametrom sa zapína alebo vypína vyhodnotenie poruchy analógových vstupov. Porucha sa vyhodnocuje len v prípade ak je nastavený analógový vstup na 4-20mA, alebo 2-10V, vstup je pod minimálnou hodnotou a je zapnuté vyhodnotenie poruchy.	Vyhodnocuje sa
Vyhodnocuje sa	Ak je analógový vstup dlhodobo pod minimálnou hodnotou, menič vyhlási chybu.	
Nevyhodnocuje sa	Menič akceptuje akúkoľvek hodnotu analógového vstupu.	
Nadfrekvencia [85]	Zapnutie vyhodnocovania poruchy prekročenia vysokej frekvencie statora. Porucha "E10-Nadfrekvencia" môže indikovať chyby regulačných slučiek alebo nekorektné nastavenie parametrov meniča. Táto porucha má za úlohu chrániť mechanické časti zariadenia pri stavoch meniča a technologického zariadenia, ktoré majú za následok nekontrolované zvyšovanie frekvencie na výstupe meniča. Porucha vznikne ak výstupná frekvencia prekročí hodnotu P[97] (str.: 102) Hranica nadfrekv.. Vznik tejto poruchy môže indikovať nesprávne nastavenie riadenia.	Vyhodnocuje sa
Nevyhodnocuje sa	Porucha "E10-Nadfrekvencia" sa nevyhodnocuje.	
Vyhodnocuje sa	Porucha "E10-Nadfrekvencia" sa vyhodnocuje.	
Hranica nadfrekv. [97]	Určuje hranicu frekvencie statora pre vyhodnotenie poruchy "E10-Nadfrekvencia".	520.00 Hz
0.00 Hz ÷ 600.00 Hz	Porucha vznikne ak je zapnuté jej vyhodnotenie v P[85] (str.: 102) Nadfrekvencia a frekvencia na výstupoch meniča prekročí túto hranicu na dobu dlhšiu ako 1 sekunda.	
Zdroj ex.	Nastavenia zdroja externej poruchy. Ak je zdroj aktívny, bude	Žiadny

poruchy [225]	vygenerovaná porucha "E7-Externá porucha". Využíva sa ako havarijný stop. Porucha zablokuje prevádzku meniča.	

ŠPECIÁLNE NASTAVENIE

Skupina parametrov číslo [554]

Nastavenie špeciálneho zdroja externej poruchy.

MENU \ NASTAVENIE \ PORUCHY A VAROVANIA \ VOLITELNÉ PORUCHY \ ŠPECIÁLNE NASTAVENIE \

Názov [ID]	Popis	Def.
Ex. porucha signál [527]	Signál ktorý sa vyhodnocuje či má dôjsť ku poruche "E7-Externá porucha" alebo nie. Môže byť vybraný buď číselný alebo diskretný signál.	[184] Binárne vstupy
Signal		
Ex. porucha [528]	Podmienka pre externú poruchu.	
Ex. porucha neaktívna [529]	Externá porucha sa deaktivuje: V prípade číselného signálu ak je hodnota signálu menšia ako nastavená úroveň.	

4.7.2 PORUCHY IRC

Skupina parametrov číslo [990]

Nastavenie vyhodnocovania chýb IRC snímačov.

MENU \ NASTAVENIE \ PORUCHY A VAROVANIA \ PORUCHY IRC \

Názov [ID]	Popis	Def.
Režim por. IRC [535]	Zapnutie testovania výpadku snímača otáčok motora IRC a nastavenie spôsobu testovania. Vyhodnotenie týchto porúch je vhodné zapnúť pri uzavretom riadení so spätnou väzbou od inkrementálneho snímača. Voľba spôsobu vyhodnotenia chyby IRC vyhodnotenej rozširovacím modulom IRC a riadiacou doskou meniča.	Nesprávny smer
<input type="checkbox"/> ERR výstup RM - IRC	Porucha "E32-Chyba IRC" sa vyhodnotí pri chýbajúcich alebo nekompletných signáloch A, AN, B, BN, I, IN.	
<input type="checkbox"/> Nekorektné reverzy IRC1	Porucha "E32-Chyba IRC" sa vyhodnotí na základe vysokého výskytu nekorektných reverzov IRC1 pri vyšších rýchlostiach.	
<input type="checkbox"/> Nekorektné reverzy IRC2	Porucha "E32-Chyba IRC" sa vyhodnotí na základe vysokého výskytu nekorektných reverzov IRC2 pri vyšších rýchlostiach.	
<input type="checkbox"/> Prepne do OPEN	Ak je aktívna táto voľba, pri výpadku IRC menič bude generovať iba varovanie a prepne do otvoreného skalárneho alebo vektorového riadenia.	
<input type="checkbox"/> Iba varovanie	Obsluha chyby IRC bude pracovať podľa predošlých volieb ale nebude generovať poruchu, iba varovanie.	
<input type="checkbox"/> Odpojené/pokazené IRC	Porucha "E32-Chyba IRC" sa vyhodnotí pri nasýtených regulátoroch momentu a prúdu a dlhšiu dobu nulovej rýchlosti vo vektorovom riadení.	
<input type="checkbox"/> Skok rýchlosti	Porucha "E32-Chyba IRC" sa vyhodnotí pri veľkom, v skutočnosti nepravdepodobnom skoku rýchlosti.	
<input checked="" type="checkbox"/> Nesprávny smer	Warning "W59-Nesprávny smer IRC" sa vyhodnotí pri detekcii nesprávneho smeru.	
Citlivosť por. IRC [9]	Nastavenie citlivosti na chybu IRC.	4
1 ÷ 10	Pri hodnote 1 je najnižšia a pri 10 najvyššia citlivosť na chyby IRC.	

Filter por. IRC [903]	Čas reakcie na chybu IRC.	0.100 s
0.001 s ÷ 300.000 s		

4.7.3 POTVRDENIE PORÚCH

Skupina parametrov číslo [164]

Spôsob obsluhy po vzniku poruchy a nastavenie podmienok pre zablokovanie meniča pri veľkom počte porúch.

MENU \ NASTAVENIE \ PORUCHY A VAROVANIA \ POTVRDENIE PORUCH \

Názov [ID]	Popis	Def.
Zdroj. potvrd. poruchy [165]	Nastavenie spôsobu ukončenia poruchového stavu. Ak už neexistuje príčina poruchy (vysoký prúd, nízke napätie), poruchový stav sa ukončí - potvrdí podľa nastaveného spôsobu potvrdenia poruchy.	Automaticky
Ovládací panel	Porucha sa potvrdí pomocou ovládacieho panela.	
Automaticky	Porucha sa potvrdí automaticky.	
BIN1	Porucha sa potvrdí aktivovaním 1. binárneho vstupu.	
BIN2	Porucha sa potvrdí aktivovaním 2. binárneho vstupu.	
BIN3	Porucha sa potvrdí aktivovaním 3. binárneho vstupu.	
BIN4	Porucha sa potvrdí aktivovaním 4. binárneho vstupu.	
BIN5	Porucha sa potvrdí aktivovaním 5. binárneho vstupu.	
BIN6	Porucha sa potvrdí aktivovaním 6. binárneho vstupu.	
MODBUS	Porucha sa potvrdí cez komunikačné rozhranie MODBUS.	
PROFIBUS	Porucha sa potvrdí cez komunikačné rozhranie PROFIBUS.	
Špeciálny	Porucha sa potvrdí cez Špeciálne nastavenie P[566] (str.: 104) ŠPECIÁLNE NASTAVENIE.	
Čas po poruche [428]	Po zániku príčiny poruchy (napr. vysoký prúd), sa o dobu nastaveného času predĺži trvanie poruchy.	5.0 s
0.0 s ÷ 3600.0 s	Napríklad 5 s znamená, že každá porucha bude trvať minimálne 5 sekúnd.	
Max. počet por. [431]	Maximálny počet porúch, ktorý môže vzniknúť za čas daný parametrom P[432] (str.: 104) Min. perióda por..	5
5 ÷ 20	Chrání menič alebo zariadenie proti častému vypadávaní do porúch, ktoré by mohli spôsobiť trvalé poškodenie. Pokiaľ je prekročená určitá frekvencia porúch, tak sa menič zablokuje na poruchu "E31-Veľa porúch".	
Min. perióda por. [432]	Čas za ktorý môže vzniknúť maximálny počet porúch P[431] (str.: 104) Max. počet por.. Ak je ich viac, tak vznikne porucha "E31-Veľa porúch".	24.0 h
5.0 h ÷ 72.0 h		

ŠPECIÁLNE NASTAVENIE

Skupina parametrov číslo [566]

Nastavenie špeciálneho spôsobu potvrdenia poruchy, napríklad v určitú hodinu dňa alebo od AIN..

MENU \ NASTAVENIE \ PORUCHY A VAROVANIA \ POTVRDENIE PORUCH \ ŠPECIÁLNE NASTAVENIE \

Názov [ID]	Popis	Def.
Potvrdenie signál [509]	Signál pre potvrdenie poruchy.	[86] Trvalý stav
Signal		
Potvrdenie [510]	Podmienky pre potvrdenie poruchy.	Automaticky

Potvrdenie neaktívne [511]	Potvrdenie neaktívne: V prípade číselného signálu ak je hodnota signálu menšia ako nastavená úroveň.	
-----------------------------------	--	--

4.7.4 ÚDAJE PRE ZÁZNAM

Skupina parametrov číslo [246]

Výber údajov, ktoré sa majú zaznamenávať do histórie pri vzniku udalosti (poruchy, varovania..).

MENU \ NASTAVENIE \ PORUCHY A VAROVANIA \ ÚDAJE PRE ZÁZNAM \

Názov [ID]	Popis	Def.
His 1 [247]	Výber prvej voliteľnej veličiny, ktorá sa bude archivovať v histórii záznamov. Pri vzniku udalosti (poruchy) sa zapamätá jej aktuálna hodnota.	[75] Teplota elektroniky
Signal		
His 2 [248]	Výber druhej voliteľnej veličiny, ktorá sa bude archivovať v histórii záznamov. Pri vzniku udalosti (poruchy) sa zapamätá jej aktuálna hodnota.	[74] Teplota chladiča
Signal		
His 3 [249]	Výber tretej voliteľnej veličiny, ktorá sa bude archivovať v histórii záznamov. Pri vzniku udalosti (poruchy) sa zapamätá jej aktuálna hodnota.	[76] Stav meniča
Signal		
Nezaznamenávať [746]	Určuje či sa niektoré poruchy nebudú zaznamenávať do histórie porúch. Na samotné vyhodnotenie poruchy tento parameter nemá vplyv.	Podpätie
<input checked="" type="checkbox"/> Podpätie	Porucha "E5-Podpätie" sa nebude zaznamenávať do histórie porúch.	
<input type="checkbox"/> Preťaž. zdroja	Porucha "E16-Preťaženie zdroja" nebude zaznamenávať do histórie porúch.	
Zmena parametrov [1175]	Umožňuje zaznamenávať do histórie zmeny parametrov.	Ovládací panel
<input checked="" type="checkbox"/> Ovládací panel	Zaznamenajú sa všetky zmeny parametrov vykonané cez ovládací panel.	
<input type="checkbox"/> MODBUS	Zaznamenajú sa všetky zmeny parametrov vykonané cez komunikačné rozhranie MODBUS.	
<input type="checkbox"/> PROFIBUS	Zaznamenajú sa všetky zmeny parametrov vykonané cez komunikačné rozhranie PROFIBUS.	

4.7.5 VAROVANIA

Skupina parametrov číslo [964]

Nastavenie možnosti vzniku jednotlivých varovaní a ich zápis do histórie porúch.

MENU \ NASTAVENIE \ PORUCHY A VAROVANIA \ VAROVANIA \

Názov [ID]	Popis	Def.
Varovania [705]	Zužuje (redukuje) zoznam zobrazovaných varovaní.	Jednoduchý
Jednoduchý	Budú potlačené niektoré varovania, ktoré sú nepodstatné pre bežných užívateľov.	
Expert	Budú sa zobrazovať všetky dostupné varovania a funkčné hlásenia.	
Varovanie Tch1 [767]	Teplota, pri ktorej menič vypisuje varovanie "W6-Teplota chladiča".	75.0 °C
40.0 °C ÷ 120.0 °C		
Varovanie Tel [204]	Teplota, pri ktorej menič vypisuje varovanie vysokej teploty radiacej elektroniky "W7-Teplota elektroniky".	55.0 °C
20.0 °C ÷ Porucha		

Tel[87]		
Zdroj ex. var. [560]	Nastavenia zdroja externého varovania. Ak je zdroj aktívny, bude aktívne varovanie "W49-Externé varovanie". Využíva sa ako signalizácia ľubovoľnej udalosti. Nemá vplyv na chod meniča.	Žiadny
Záznam var. [968]	Výber z varovaní 1-32, ktoré sa budú pri ich vzniku zaznamenávať do histórie porúch.	
Záznam var.2 [969]	Výber z varovaní 33-64, ktoré sa budú pri ich vzniku zaznamenávať do histórie porúch.	

ŠPECIÁLNE NASTAVENIE

Skupina parametrov číslo [563]

Nastavenie špeciálneho zdroja externého varovania.

MENU \ NASTAVENIE \ PORUCHY A VAROVANIA \ VAROVANIA \ ŠPECIÁLNE NASTAVENIE \

Názov [ID]	Popis	Def.
Ext. var. signál [965]	Signál ktorý sa vyhodnocuje či má dôjsť ku varovaniu "W49-Externé varovanie" alebo nie. Využíva sa ako upozornenie na externú udalosť. Varovanie nezablokuje prevádzku meniča. Môže byť vybraný buď číselný signál alebo diskretný.	[184] Binárne vstupy
Signal		
Ext. varovanie [966]	Podmienky pre vznik externého varovania.	
Ext. var. neaktívne [967]	Externého varovania sa deaktivuje: V prípade číselného signálu ak je hodnota signálu menšia ako nastavená úroveň.	

4.8 DISPLEJ

Skupina parametrov číslo [48]

Výber parametrov zobrazovaných počas prevádzky na ovládacom paneli.

MENU \ NASTAVENIE \ DISPLEJ \

Názov [ID]	Popis	Def.
Panel timeout [198]	Nastavenie komunikačného timeoutu pre ovládací panel.	100 ms
15 ms ÷ 200 ms		
JAZYK [231]	Zmena jazyka meniča.	Slovensky
Slovensky		
English		

4.8.1 NASTAVENIE ZOV

Skupina parametrov číslo [88]

Nastavenie zobrazovaných veličín. Veličiny, ktoré sa zobrazujú v hornej časti displeja v okne MONITOR, NASTAVENIE a DIAGNOSTIKA.

MENU \ NASTAVENIE \ DISPLEJ \ NASTAVENIE ZOV \

Názov [ID]	Popis	Def.
Zov 1 [51]	Výber prvej zobrazovanej veličiny.	[210] Dátum
Signal		
Zov 2 [52]	Výber druhej zobrazovanej veličiny.	[209] Čas
Signal		

4.8.2 NASTAVENIE MONITORA

Skupina parametrov číslo [1214]

Nastavenie zobrazovaných veličín. Veličiny, ktoré sa zobrazujú v hornej časti displeja v okne MONITOR, NASTAVENIE a DIAGNOSTIKA.

MENU \ NASTAVENIE \ DISPLEJ \ NASTAVENIE MONITORA \

Názov [ID]	Popis	Def.
Monitor 1 [53]	Výber veličiny, ktorá sa bude zobrazovať v okne monitor v prvom riadku.	[47] Frek. MN
Signal		
Monitor 2 [54]	Výber veličiny, ktorá sa bude zobrazovať v okne monitor v druhom riadku.	[46] Nap. DC
Signal		
Monitor 3 [55]	Výber veličiny, ktorá sa bude zobrazovať v okne monitor v treťom riadku.	[42] Prúd MT
Signal		
Monitor 4 [56]	Výber veličiny, ktorá sa bude zobrazovať v okne monitor vo štvrtom riadku.	[184] Binárne vstupy
Signal		
Monitor 5 [57]	Výber veličiny, ktorá sa bude zobrazovať v okne monitor v piatom riadku.	[74] Teplota chladiča
Signal		

4.9 KOMUNIKÁCIA

Skupina parametrov číslo [213]

Nastavenie sériovej komunikácie meniča.

MENU \ NASTAVENIE \ KOMUNIKÁCIA \

Názov [ID]	Popis	Def.
Adresa meniča [234]	Adresa meniča sa využíva na presné identifikovanie meniča. Komunikačná adresa predstavuje súčet nastavenej adresy meniča a P[1155] (str.: 107) Posun adresy. Využíva sa aj pre komunikáciu meniča s ovládacím panelom. Ak je viac meničov zosieťovaných, každý menič musí mať jedinečnú adresu.	1
1 ÷ 99		
Posun adresy [1155]	Výber bitov, ktorých binárna kombinácia predstavuje vonkajšiu adresu. Váha bitov sa uplatňuje podľa poradia volieb. Komunikačná adresa meniča je vypočítaná ako súčet vonkajšej adresy a parametra P[234] (str.: 107) Adresa meniča	
Nulovanie štat. [238]	Nulovanie štatistik v diagnostike pre sériovú komunikáciu. (počet správ, počet chybných správ,...).	

4.9.1 MODBUS

Skupina parametrov číslo [658]

Nastavenie komunikačného protokolu MODBUS. Protokol Modbus odpovedá špecifikácii protokolu MODBUS RTU.

Podrobný popis komunikačného protokolu MODBUS sa nachádza na stránkach www.vonsch.sk v sekcii Podpora.

MENU \ NASTAVENIE \ KOMUNIKÁCIA \ MODBUS \

Názov [ID]	Popis	Def.
Baud RS485 [218]	Nastavenie komunikačnej rýchlosti na sériovom porte RS 485.	115 200 Bps
9600 Bps		
19 200 Bps		
38 400 Bps		
57 600 Bps		
115 200 Bps		
128 000 Bps		
Baud ext. modul [230]	Nastavenie komunikačnej rýchlosti na sériovom porte na rozširovacom module (voliteľná súčasť meničov).	115 200 Bps
MB nečinnosť [961]	Voľba, ako má zareagovať menič keď nekomunikuje s Modbus mastrom. Po danej dobe nečinnosti sa zobrazí varovanie, alebo porucha. Alebo najskôr varovanie a potom porucha.	
<input type="checkbox"/> Chyba	Menič zobrazí poruchu "E42-Modbus Timeout", ak mu do zvoleného času nepríde platná výzva alebo broadcast (ak je povolený) od Modbus mastra.	
<input type="checkbox"/> Varovanie	Menič zobrazí varovanie "W41-Profibus Timeout", ak mu do zvoleného času nepríde platná výzva alebo broadcast (ak je povolený) od Modbus mastra.	
<input type="checkbox"/> Chyba CW	Menič zobrazí poruchu "E42-Modbus Timeout", ak mu do zvoleného času nepríde control word alebo želaná hodnota v platnej výzve alebo broadcaste (ak je povolený) od Modbus mastra.	
<input type="checkbox"/> Varovanie CW	Menič zobrazí varovanie "W41-Profibus Timeout", ak mu do zvoleného času nepríde control word alebo želaná hodnota v platnej výzve alebo broadcaste (ak je povolený) od Modbus mastra.	
MB Fault timeout [659]	Čas prerušenia komunikácie meniča s Mastrom, po ktorom menič vygeneruje poruchu E42-Modbus Timeout.	5.00 s
0.10 s ÷ 3600.00 s		
MB Var. timeout [962]	Čas prerušenia komunikácie meniča s Mastrom, po ktorom menič vygeneruje poruchu "W41-Profibus Timeout". Ak sa súčasne vyhodnocuje chyba aj varovanie Modbus protokolu viď P[961] (str.: 108) MB nečinnosť tak tento parameter musí byť menší ako parameter P[659] (str.: 108) MB Fault timeout, inak sa varovanie neuplatní.	2.00 s
0.10 s ÷ 3600.00 s		
MB Var. mód [963]	Určuje aká operácia sa vykoná v meniči pri vzniku varovania MODBUS.	Reset
Broadcast [1156]	Zapnutie alebo vypnutie broadcast dotazov. Broadcast je dotaz ktorý je poslaný všetkým prijímateľom súčasne.	Áno
Áno	Broadcast dotazy sú zapnuté a menič ich spracúva.	
Nie	Broadcast dotazy sú vypnuté, menič ich ignoruje.	
DataFormat [660]	Tento parameter určuje v akom poradí sa jednotlivé bajty prenášajú. Táto zmena formátu sa uplatňuje len pre linku 485. Jedná sa o dáta parametrov, SW, CW, a zrýchleného prenosu. Štandardne sa 32 bitové dáta 0xHhHlLhLI prenášajú v poradí 0xHh, 0xHl, 0xLh, 0xLI.	No swap
No swap	32 bit. dáta sú prenesené v poradí: 0xHh, 0xHl, 0xLh, 0xLI.	

Byte swap	32 bit. dáta sú prenesené v poradí: 0xHI, 0xHh, 0xLI, 0xLh.
Word swap	32 bit. dáta sú prenesené v poradí: 0xLh, 0xLI, 0xHh, 0xHI.
Byte & word swap	32 bit. dáta sú prenesené v poradí: 0xHh, 0xHI, 0xLh, 0xLI.

Parametre MODBUS

Skupina parametrov číslo [573]

Výber (mapovanie) parametrov pre zrýchlený blokový prenos v komunikácii MODBUS.

MENU \ NASTAVENIE \ KOMUNIKÁCIA \ MODBUS \ Parametre MODBUS \

Názov [ID]	Popis	Def.
ID 0 [1094]		[-]
Signal		
ID 1 [1095]		[-]
Signal		
ID 2 [1096]		[-]
Signal		
ID 3 [1097]		[-]
Signal		
ID 4 [1098]		[-]
Signal		
ID 5 [1099]		[-]
Signal		
ID 6 [1100]		[-]
Signal		
ID 7 [1101]		[-]
Signal		
ID 8 [1102]		[-]
Signal		
ID 9 [1103]		[-]
Signal		
ID 10 [1104]		[-]
Signal		
ID 11 [1105]		[-]
Signal		
ID 12 [1106]		[-]
Signal		
ID 13 [1107]		[-]
Signal		
ID 14 [1108]		[-]
Signal		
ID 15 [1109]		[-]
Signal		
ID 16 [1110]		[-]
Signal		
ID 17 [1111]		[-]
Signal		
ID 18 [1112]		[-]

Signal	
ID 19 [1113]	[-]
Signal	
ID 20 [1114]	[-]
Signal	
ID 21 [1115]	[-]
Signal	
ID 22 [1116]	[-]
Signal	
ID 23 [1117]	[-]
Signal	
ID 24 [1118]	[-]
Signal	
ID 25 [1119]	[-]
Signal	
ID 26 [1120]	[-]
Signal	
ID 27 [1121]	[-]
Signal	
ID 28 [1122]	[-]
Signal	
ID 29 [1123]	[-]
Signal	
ID 30 [1124]	[-]
Signal	
ID 31 [1125]	[-]
Signal	
ID 32 [1126]	[-]
Signal	

4.9.2 PROFIBUS

Skupina parametrov číslo [812]

Profibus je sériový otvorený komunikačný štandard. Rozširovací modul Vonsch Profibus_UNI plne podporuje protokol Profibus DP.

Podrobný popis komunikačného protokolu PROFIBUS sa nachádza na stránkach www.vonsch.sk v sekcii Podpora.

MENU \ NASTAVENIE \ KOMUNIKÁCIA \ PROFIBUS \

Názov [ID]	Popis	Def.
PB nečinnosť [813]	Výber spôsobu reakcie meniča na výpadok komunikácie s Profibus modulom alebo pripojeným zariadením. Po danej dobe nečinnosti sa zobrazí varovanie "W40-Obmedz. sklzu", alebo porucha "E37-Profibus Timeout".	
<input type="checkbox"/> Chyba		
<input type="checkbox"/> Varovanie		
PB Fault timeout [814]	Čas prerušenia komunikácie meniča s MASTROM, po ktorom menič vygeneruje poruchu E37-Profibus Timeout.	5.00 s
0.10 s ÷		

3600.00 s		
PB Var. timeout [815]	Čas prerušenia komunikácie meniča s MASTROM, po ktorom menič vygeneruje varovanie "W41-Profibus Timeout". Ak sa súčasne vyhodnocuje chyba aj varovanie Profibus modulu vid' P[813] (str.: 110) PB nečinnosť tak tento parameter musí byť menší ako parameter P[814] (str.: 110) PB Fault timeout, inak sa varovanie neuplatní.	2.00 s
0.10 s ÷ 3600.00 s		
PB Var. mód [816]	Určuje akciu, ktorá sa vykoná v meniči pri vzniku varovania Profibus modulu " W41-Profibus Timeout ".	Reset
Reset	Menič prejde do resetu.	
Stop	Menič sa zastaví.	
Quick Stop	Menič sa zastaví rýchlejšie.	
Nič	Menič nebude na varovanie reagovať.	

4.10 SADY PARAMETROV

Skupina parametrov číslo [206]

Voľba sady parametrov pre činnosť meniča.

MENU \ NASTAVENIE \ SADY PARAMETROV \

Názov [ID]	Popis	Def.
Prep. sád [657]	Nastavenie spôsobu prepínania aktívnej sady.	Kombinované
Kombinované	Využívajú sa len prvé 2 bity binárneho prepínača. Výstupná sada odpovedá danej binárnej kombinácii týchto bitov. Ak sú neaktívne všetky bity tak je aktívna 1 sada. Ak je aktívny len 1. bit tak je aktívna 2. sada, atď.	
Jednotlivé	Každý jeden bit binárneho prepínača odpovedá jednej sade (bit 1 odpovedá 2 sade). Ak je aktívnych viac prepínačov tak je aktívna sada s vyšším poradovým číslom. Ak nie je aktívny žiadny binárny prepínač tak je aktívna 1. sada.	
Parametrom	Pomocou parametra P[205] (str.: 111) Aktívna sada je možné nastaviť aktívnu sadu.	
Aktívna sada [205]	Prepne aktívnu sadu parametrov, podľa ktorej menič pracuje.	Sada 1
Sada 1	Menič bude pracovať podľa 1 sady parametrov.	
Sada 2	Menič bude pracovať podľa 2 sady parametrov.	
Sada 3	Menič bude pracovať podľa 3 sady parametrov.	
Sada 4	Menič bude pracovať podľa 4 sady parametrov.	

4.9.3 PREPÍNAČ SÁD

Skupina parametrov číslo [222]

Nastavenie binárneho prepínača sád.

MENU \ NASTAVENIE \ SADY PARAMETROV \ PREPÍNAČ SÁD \

Názov [ID]	Popis	Def.
Zdroj bit1 sada [641]	Nastavenie 1.bitu prepínača sád. Jeho funkcia závisí od nastavenia parametra P[657] (str.: 111) Prep. sád.	Žiadny
Zdroj bit2 sada [642]	Nastavenie 2.bitu prepínača sád. Jeho funkcia závisí od nastavenia parametra P[657] (str.: 111) Prep. sád.	Žiadny
Zdroj bit3 sada [643]	Nastavenie 3.bitu prepínača sád. Jeho funkcia závisí od nastavenia parametra P[657] (str.: 111) Prep. sád.	Žiadny

ŠPECIÁLNE NASTAVENIE

Skupina parametrov číslo [224]

Nastavenie špeciálnych funkcií pre prepínače sady.

MENU \ NASTAVENIE \ SADY PARAMETROV \ PREPÍNAČ SÁD \ ŠPECIÁLNE NASTAVENIE \

Názov [ID]	Popis	Def.
Bit1 sada signál [645]	Signál ktorý sa vyhodnocuje či je aktívny 1.bit binárneho prepínača. Môže byť vybraný buď číselný signál alebo diskretný.	[184] Binárne vstupy
Signal		
Bit1 sada zopne [646]	Podmienky pre zopnutie Bit1.	
Bit1 sada rozopne [647]	Bit1 rozopne: V prípade číselného signálu ak je hodnota signálu menšia ako nastavená úroveň.	
Bit2 sada signál [648]	Signál ktorý sa vyhodnocuje či je aktívny 2.bit binárneho prepínača. Môže byť vybraný buď číselný signál alebo diskretný.	[184] Binárne vstupy
Signal		
Bit2 sada zopne [649]	Podmienky pre zopnutie Bit2.	
Bit2 sada rozopne [650]	Bit2 rozopne: V prípade číselného signálu ak je hodnota signálu menšia ako nastavená úroveň.	
Bit3 sada signál [651]	Signál ktorý sa vyhodnocuje či je aktívny 3.bit binárneho prepínača. Môže byť vybraný buď číselný signál alebo diskretný.	[184] Binárne vstupy
Signal		
Bit3 sada zopne [652]	Podmienky pre zopnutie Bit3.	
Bit3 sada rozopne [653]	Bit3 rozopne: V prípade číselného signálu ak je hodnota signálu menšia ako nastavená úroveň.	

5 Návod na nastavovanie funkcií meniča

5.1 Výrobné (továrenské) nastavenie

Meniče frekvencie UNIFREM sa expedujú s platným výrobným (továrenským) nastavením parametrov, ktoré je možné kedykoľvek obnoviť povelením VÝROBNÉ NASTAVENIE. Výrobné nastavenie je vhodné obnoviť, ak už bol menič použitý v neznámej alebo odlišnej prevádzke alebo ak nie je dodaný priamo z firmy VONSCH s.r.o. Všetky návody na nastavenie v tejto príručke vychádzajú z tohto nastavenia meniča.

ULOŽ / OBNOV → Obnov parametre → Výrobné nastavenie (**potvrdenie F2**)

Obnovením výrobného nastavenia sa prepíšu všetky parametre vrátane nastavenia ovládania, vstupov a výstupov.

5.2 Parametre motora – MAKRÁ MOTOROV – identifikácie

Parametre v skupine nastavenia motora NASTAVENIE → MOTOR (NOMINÁLNE, ŠPECIÁLNE PARAMETRE MOTORA) sú dôležité pre správne fungovanie jednotlivých funkcií meniča. Nachádzajú sa tam prevažne štítkové nominálne hodnoty motora, ale aj niektoré špeciálne parametre, ktorých hodnoty sa získavajú identifikáciou alebo ladením.

Meno parametra	ID	Popis
Výkon motora [W]	357	Bežné štítkové (katalógové) parametre motorov.
Napätie motora [V]	59	
Frekvencia motora [Hz]	4	
Prúd motora [A]	151	
Otáčky motora [ot/min]	356	
Účinník motora	227	
Sled výst. Fáz	326	Možnosť zmeny sledu fáz motora.
Skalár. ident. I0	384	Zapnutie / vypnutie Identifikácie magnetizačného prúdu a hodnota magnetizačného prúdu.
Magnet. Prúd [A]	355	
Čas. Kon. MT [s]	79	Parameter z MAKRA MOTORA – doladenie dynamiky nabudenia.
Skalár. ident. RS	383	Zapnutie / vypnutie Identifikácie odporu statora a hodnota odporu statora.
Odpor statora [mΩ]	345	
Odpor rotora [mΩ]	439	Špeciálne parametre pre správnu funkciu vektorového riadenia.
Rozptyl. Induk. [mH]	440	
Vzájomná Induk. [mH]	441	
Moment zotvač. [kg m2]	442	

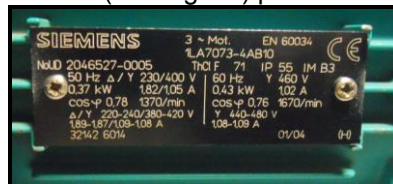

Odrazovým mostíkom pre správne nastavenie by mali byť prednastavené MAKRÁ MOTOROV. Po spustení MAKRA pre odpovedajúci typ motora a povolení príslušných funkcií by mal byť vždy menič s pripojeným motorom funkčný! Požadovaná vyššia kvalita riadenia sa však dosahuje procesom doladovania parametrov v konkrétnej prevádzke počas prevádzkových podmienok.

Parameter ID: 672

NASTAVENIE → MOTOR → MAKRÁ MOTOROV

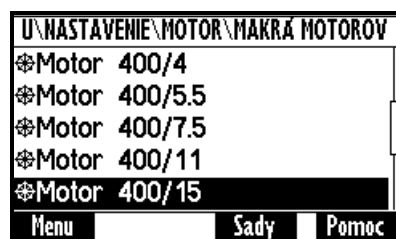
**Tabuľka:** Prednastavené makrá motorov v meničoch frekvencie UNIFREM 400 XXX:**Výkony motorov od 60W do 7,5kW:**

Názov parametra	ID	TYP motora 50Hz: napätie [V] / výkon motora [kW]														
		400/0,06	400/0,09	400/0,12	400/0,18	400/0,25	400/0,37	400/0,55	400/0,75	400/1,1	400/1,5	400/2.2	400/3	400/4	400/5.5	400/7.5
Nominálny výkon [W]	357	60	90	120	180	250	370	550	750	1100	1500	2200	3000	4000	5500	7500
Nominálne napätie [V]	59	400	400	400	400	400	400	400	400	400	400	400	400	400	400	400
Prúd motora [A]	151	0,2	0,29	0,42	0,56	0,76	1,03	1,45	1,86	2,55	3,4	4,7	6,4	8,2	11,4	15,2
Magnetizačný prúd [A]	355	0,19	0,28	0,39	0,51	0,68	0,89	1,22	1,25	1,76	2,35	3,22	4,40	5,65	7,80	10,32
Otáčky motora [1/min]	356	1350	1350	1350	1350	1350	1370	1395	1395	1415	1420	1420	1420	1440	1455	1455
Časová konštanta MT [s]	79	0,05	0,052	0,0548	0,056	0,058	0,06	0,0752	0,096	0,12	0,14	0,178	0,2	0,225	0,255	0,31
Odpor statora [mΩ]	345	195000	110000	40000	36500	31000	24000	22000	18500	13175	7850	6105	4340	3400	2079,8	759,5
Odpor rotora [mΩ]	439	148200	83600	30400	27740	23560	18240	16720	14060	10013	5966	4639,8	3298,4	2584	1580,6	577,2
Rozptylová indukčnosť [mH]	440	176	112	98	84	62	140	18	42	10	3	14	13	12	6	
Vzájomná indukčnosť [mH]	441	3284	2768	2002	1836	1568	1200	932	678	640	395	377	276	237	218	194
Moment zotrvačnosti [kg m2]	442	0,00027	0,00027	0,0003	0,0004	0,0006	0,0008	0,0015	0,0018	0,0028	0,0035	0,0048	0,0058	0,011	0,018	0,024
Maxim. prúd M [A]	5	0,3	0,44	0,63	0,84	1,14	1,55	2,18	2,79	3,83	5,1	7,05	9,6	12,3	17,1	22,8
Maxim. prúd G [A]	549	0,3	0,44	0,63	0,84	1,14	1,55	2,18	2,79	3,83	5,1	7,05	9,6	12,3	17,1	22,8
Prúd RZM [A]	163	0,19	0,28	0,4	0,53	0,72	0,98	1,38	1,77	2,42	3,23	4,47	6,08	7,79	10,83	14,44
U počítačové [%]	90	15,4	13,8	12,3	12,1	11,8	10,5	9,25	8,2	7,3	6,52	6,16	5,95	5,79	4,3	2,85
Maxim. moment [Nm]	481	1,6	2,5	3,4	3,7	3,85	4	6	10	14,8	20	29,4	40	54	74	100

Výkony motorov od 11kW do 200kW:

Názov parametra	ID	TYP motora 50Hz: napätie [V] / výkon motora [kW]														
		400/11	400/15	400/18,5	400/22	400/30	400/37	400/45	400/55	400/75	400/90	400/100	400/110	400/132	400/160	400/200
Nominálny výkon [W]	357	11000	15000	18500	22000	30000	37000	45000	55000	75000	90000	100000	110000	132000	160000	200000
Nominálne napätie [V]	59	400	400	400	400	400	400	400	400	400	400	400	400	400	400	400
Prúd motora [A]	151	21,5	28,5	35	41,5	56	68	81	100	136	160	177	198	235	280	340
Magnetizačný prúd [A]	355	13,2	15,66	18,2	20,34	26,32	30,6	34	45,7	59,16	67,04	71,685	76,626	87,34	99,96	119,68
Otáčky motora [1/min]	356	1460	1460	1465	1465	1465	1475	1475	1480	1485	1485	1486	1488	1488	1486	1486
Časová konštanta MT [s]	79	0,33	0,38	0,4	0,428	0,445	0,462	0,48	0,52	0,66	0,75	0,8	0,86	0,95	1,13	1,36
Odpor statora [mΩ]	345	607,25	455	438	389	312	225	122	80	72	65	51	48	38,3	22	16
Odpor rotora [mΩ]	439	461,51	345,8	332,88	295,64	237,12	171	92,72	60,8	54,72	49,4	38,76	36,48	29,108	16,72	12,16
Rozptylová indukčnosť [mH]	440	6	3	2,2	1,8	1,2	1,1	0,8	0,8	1	1,2	0,6	0,8	1,1	0,8	0,4
Vzájomná indukčnosť [mH]	441	154	77	72,8	60,4	53,8	46,9	39,2	37,4	30	25,8	23,9	23	18,4	17	13,6
Moment zotrvačnosti [kg m2]	442	0,04	0,052	0,099	0,117	0,191	0,374	0,447	0,688	1,19	1,39	1,63	1,94	2,31	2,88	3,46
Maxim. prúd M [A]	5	32,25	42,75	52,5	62,25	84	102	121,5	150	204	240	265,5	297	352,5	420	510
Maxim. prúd G [A]	549	32,25	42,75	52,5	62,25	84	102	121,5	150	204	240	265,5	297	352,5	420	510
Prúd RZM [A]	163	20,425	27,075	33,25	39,425	53,2	64,6	76,95	95	129,2	152	168,15	188,1	223,25	266	323
U počítačové [%]	90	2,71	2,52	2,35	2,1	1,8	1,6	1,45	1,1	1,1	1,1	1,1	1,05	1,2	1	1
Maxim. moment [Nm]	481	140	200	240	284	388	482	586	710	968	1162	1288	1414	1698	2060	2560

5.3 Režimy riadenia motora

Meniče frekvencie UNIFREM môžeme prevádzkovať v týchto základných režimoch riadenia.

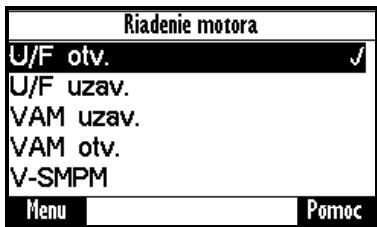
Parameter ID: 451
NASTAVENIE → RIADENIE A REGULÁCIA → RIADIACI REŽIM → Riadenie motora

U/F otv. - Skalárne otvorené (bezsniماčové) riadenie.
U/F uzav. - Skalárne uzavreté riadenie (otáčková väzba IRC).
VAM uzav. - Vektorové uzavreté riadenie (otáčková väzba IRC).
VAM otv. - Vektorové otvorené (bezsniماčové) riadenie.
V-SMPM - Vektorové riadenie pre synchronne motory s perm. magnetmi.

V ďalšej časti dokumentu sa zameriame hlavne na funkcie určené pre **U/F riadenie**.

5.3.1 U/F riadenie

RAMPY

Aby pri ovládaní motora nedochádzalo ku skokovým zmenám výstupnej frekvencie, menič má k dispozícii flexibilné rampové funkcie, ktoré zabezpečujú plynulé prechody medzi rôznymi hodnotami želaných frekvencie. Ich parametrami je možné nastaviť dovolené rozsahy zmien frekvencie (min., max.), body zlomu rámp, ale tak aj časy príslušných úsekov.

Na prispôsobenie rámp rozbehu a dobehu slúžia parametre v skupine:

Parameter ID: 106

NASTAVENIE → RIADENIE A REGULÁCIA → RAMPY FREKVENCIE

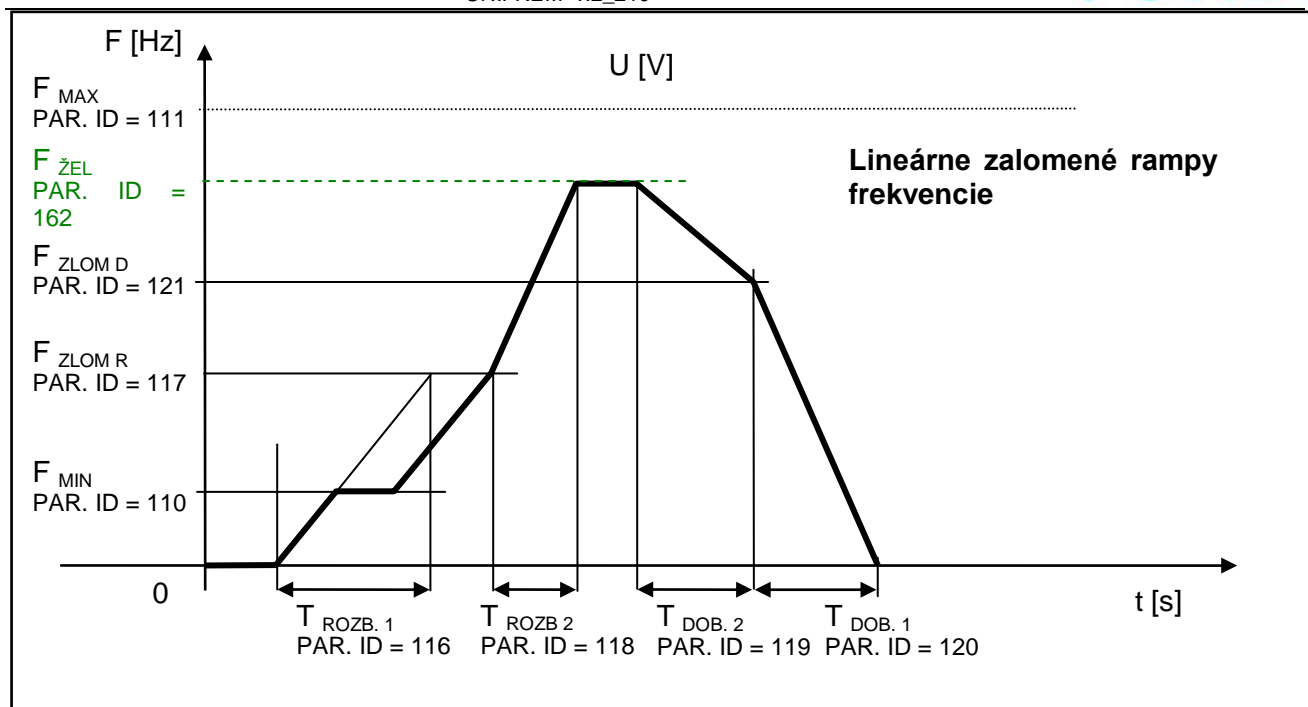

S-KRIVKA

Ak sa vyžaduje, aby sa nemenilo skokom ani zrýchlenie pohonu, potom je vhodné použiť **S-krivku**, ktorá zabezpečí plynulé zmeny zrýchlenia a nastaví zaoblenie profilu frekvencie do tvaru **S**. Toto nastavenie má význam pri pohonoch, kde je potrebné minimalizovať trnutie a momentové rázy pri spúšťaní alebo zastavovaní (Např. osobné výtahy, elektrické vozidlá, atď.)

Režim činnosti S-krivky je možné upraviť parametrom:

Parameter ID: 874

NASTAVENIE → RIADENIE A REGULÁCIA → RAMPY FREKVENCIE → S-KRIVKA → Režim S-krivky

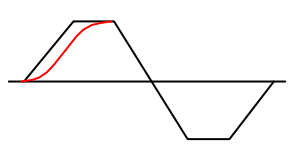
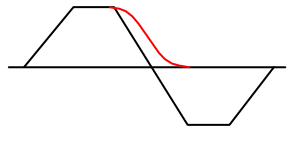
Povolenie S-krivky	<input type="checkbox"/> <input checked="" type="checkbox"/>	povolenie S-kriviek
S-krivka rozbeh + <input type="checkbox"/>		zaoblenie rampy pri rozbehu vpred
S-krivka dobeh + <input type="checkbox"/>		zaoblenie rampy pri dobehu vpred

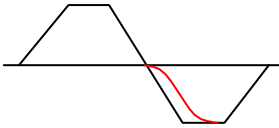
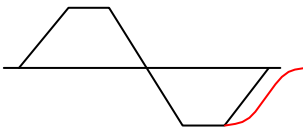
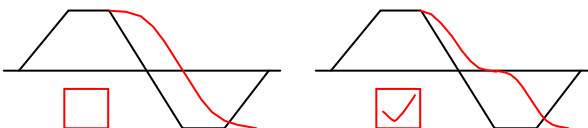
S-krivka rozbeh - <input type="checkbox"/>	 zaoblenie rampy pri rozbehu vzad
S-krivka dobeh - <input type="checkbox"/>	 zaoblenie rampy pri dobehu vzad
rozdelenie S <input type="checkbox"/>	 prechod nulou

Miera zakrivenia S-krivky jej tvar sa dá upraviť parametrom:

Parameter ID: 873
NASTAVENIE → RIADENIE A REGULÁCIA → RAMPY FREKVENCIE → S-KRIVKA → Krivosť S-krivky

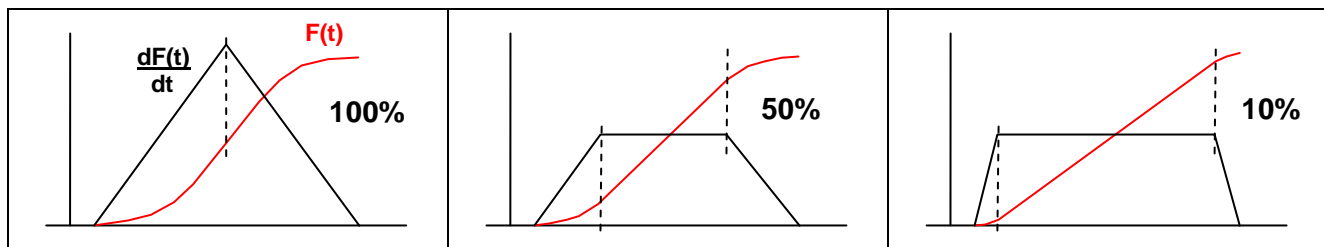

5.3.2 U/F krivka

Základnou vlastnosťou U/F (skalárneho) riadenia je, že so vzrastajúcou frekvenciou výstupného napätia na výstupoch meniča stúpa úmerne veľkosť tohto napätia, až kým sa nenasýti na maximálnej hodnote. Podmienka konštantného toku asynchrónneho motora je docielená udržiavaním konštantného pomeru $U(\text{napätie}) / F(\text{frekvencia})$.

Základom pre generovanie napätia v skalárnom režime riadenia (U/F riadenie) je základná U/F krivka, ktorej parametre sú:

Parameter ID: 382
NASTAVENIE → RIADENIE A REGULÁCIA → U/F RIADENIE → U/F KRIVKA

Parametre základnej U/F krivky:

Meno parametra	ID	Popis
Typ U/F	347	Typ U/F krivky. Voľba pomocných režimov U/F krivky.
U poč.	90	Počiatkové napätie U/F krivky.
U konc.	94	Koncové napätie U/F krivky.
F posuvu	98	Frekvencia posuvu U/F krivky motora.
Expon. U/F	91	Exponent krivky U/F.
Expon. pos. U/F	92	Exponent posuvu krivky U/F v oblasti 0 Hz až F posuvu.

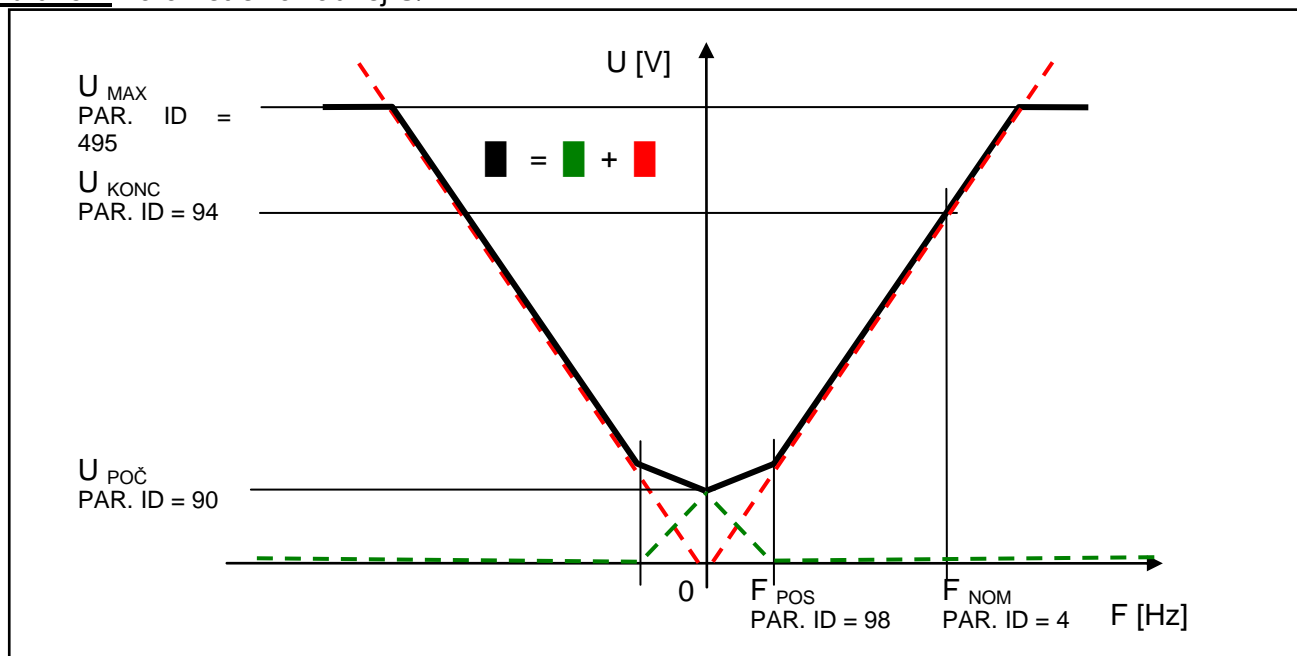
Obrázok: Parametre základnej U/F KRIVKY:

Zakrivenie statickej U/F KRIVKY sa používa niekedy pri čerpadlách a ventilátoroch na zabezpečenie úsporného chodu motora pri nižších otáčkach alebo pre zabezpečenie mäkkej momentovej charakteristiky v oblasti nízkych otáčok. Vyhladenie zakrivenia sa dosahuje nastavením exponentov pre jednotlivé úseky U/F KRIVKY.

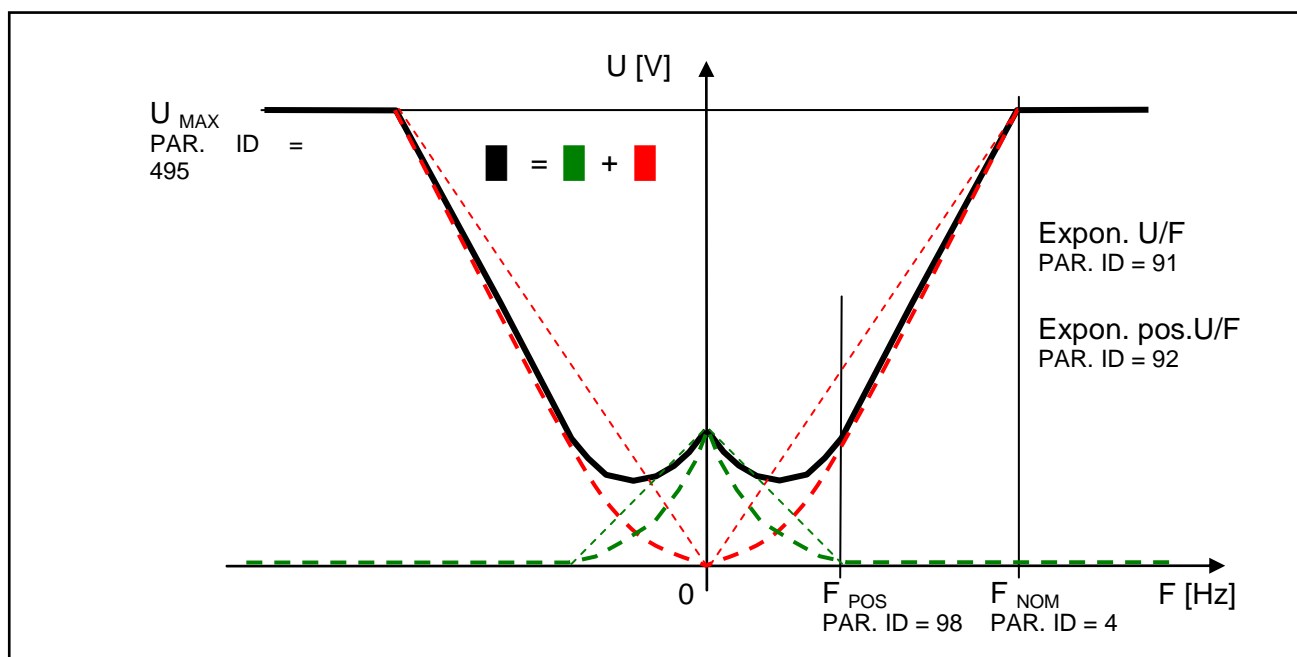
Obrázok: Zakrivenia (exponenty) U/F KRIVKY:

Základná U/F krivka je klasický a jednoduchý nástroj na nastavenie riadenia motora.

5.3.3 Kompenzácia IR

Táto funkcia sa dá zapnúť v parametri „Typ U/F (ID 347) = komp. IR“.

Typ U/F	
komp. IR	<input checked="" type="checkbox"/>
regulátor ZM	<input type="checkbox"/>

MENU \ NASTAVENIE \ RIADENIE A REGULÁCIA \ U/F RIADENIE \ U/F KRIVKA \ Typ U/F -> komp. IR

Pri aktívnej kompenzácii IR sa automaticky podľa zaťaženia pohonu a prevádzkových podmienok koriguje hodnota napätia na výstupe tak, aby sa kompenzoval úbytok napätia na statorovom vinutí motora a zabezpečilo sa konštantné budenie motora. V praxi to vyzerá tak, že v motorickom režime sa napätie zvyšuje a v generátorickom znižuje.

Matematický model, ktorý je jadrom funkcie Kompenzácia IR v okolí nulovej rýchlosti nedosahuje veľkú presnosť, preto je potrebné nastaviť frekvenciu, od ktorej sa začína korekcia uplatňovať. Spravidla to býva 0.5 až 3 Hz. Výstup korekcie je filtrovaný nastaviteľným filtrom.

Parametre kompenzácie IR:

Meno parametra	ID	Popis
Filter KIR	523	Časová konštanta filtra aplikovaného na výstup funkcie kompenzácie IR.
Frekvencia KIR	795	Zhora ohraničuje oblasť výstupnej frekvencie, v ktorej je potlačená kompenzácia IR.

Nutným predpokladom úspešného nasadenia **Kompenzácie IR** je správna hodnota nominálnych parametrov motora a parametra Odpor statora [345].

Parameter ID: 345

NASTAVENIE -> MOTOR -> ŠPECIÁLNE PARAMETRE MOTORA -> Odpor statora [mΩ]

Dobrym zdrojom pre získanie hodnoty tohoto parametra je MAKRO MOTORA rovnakého alebo aspoň najbližšieho výkonu. Z takto prednastavenej hodnoty už presnú hodnotu určí menič automatickou identifikáciou odporu statorového vinutia, ktorá sa môže zapnúť v parametri:

Parameter ID: 383

NASTAVENIE -> MOTOR -> ŠPECIÁLNE PARAMETRE -> Skalár. Ident. RS = Zapnutá

Skalár. ident. RS	
Zapnutá	<input checked="" type="checkbox"/>
Vypnutá	<input type="checkbox"/>

Identifikácia statorového odporu sa potom vykonáva vždy pri zapnutí pohonu alebo pri prevádzke na nulovej rýchlosti. To môže spôsobovať oneskorenie reakcie pohonu na povel chodu motora (pozastavenie rýchlosti do ustálenia hodnoty odporu). Menič vtedy tento stav signalizuje varovným hlásením. Ak je takéto správanie sa pohonu z dôvodu prevádzkových podmienok neprijateľné (žeriavy, výrobné linky, trakcia ...), je potrebné po ukončení oživovania a ladenia pohonu identifikáciu RS vypnúť.

5.3.4 Regulátor záberového momentu (RZM)

Táto funkcia sa dá zapnúť v parametri „Typ U/F (ID 347) = regulátor ZM“.

Typ U/F	
komp. IR	<input type="checkbox"/>
regulátor ZM	<input checked="" type="checkbox"/>

MENU \ NASTAVENIE \ RIADENIE A REGULÁCIA \ U/F RIADENIE \ U/F KRIVKA \ Typ U/F -> regulátor ZM

Pri aktívnom regulátore záberového momentu menič v nastavenom pásme frekvencií nadvihovaním U/F krivky nad hodnoty základnej U/F krivky dosahuje pribudenie motora **na želaný záberový prúd**. Nastavuje sa ešte požadovaná dynamika tohto regulátora.

Parametre Regulátora záberového momentu:

Meno parametra	ID	Popis
Prúd RZM	163	Želaná hodnota prúdu záberového momentu.
Frekv. RZM	28	Horná hranica pásma frekvencie v ktorom je aktívny RZM.
Dynamika RZM	26	Nastavenie dynamiky regulátora záberového momentu.

Obrázok: Režimy U/F KRIVKY na pohone s vysokým momentom zotrvačnosti.

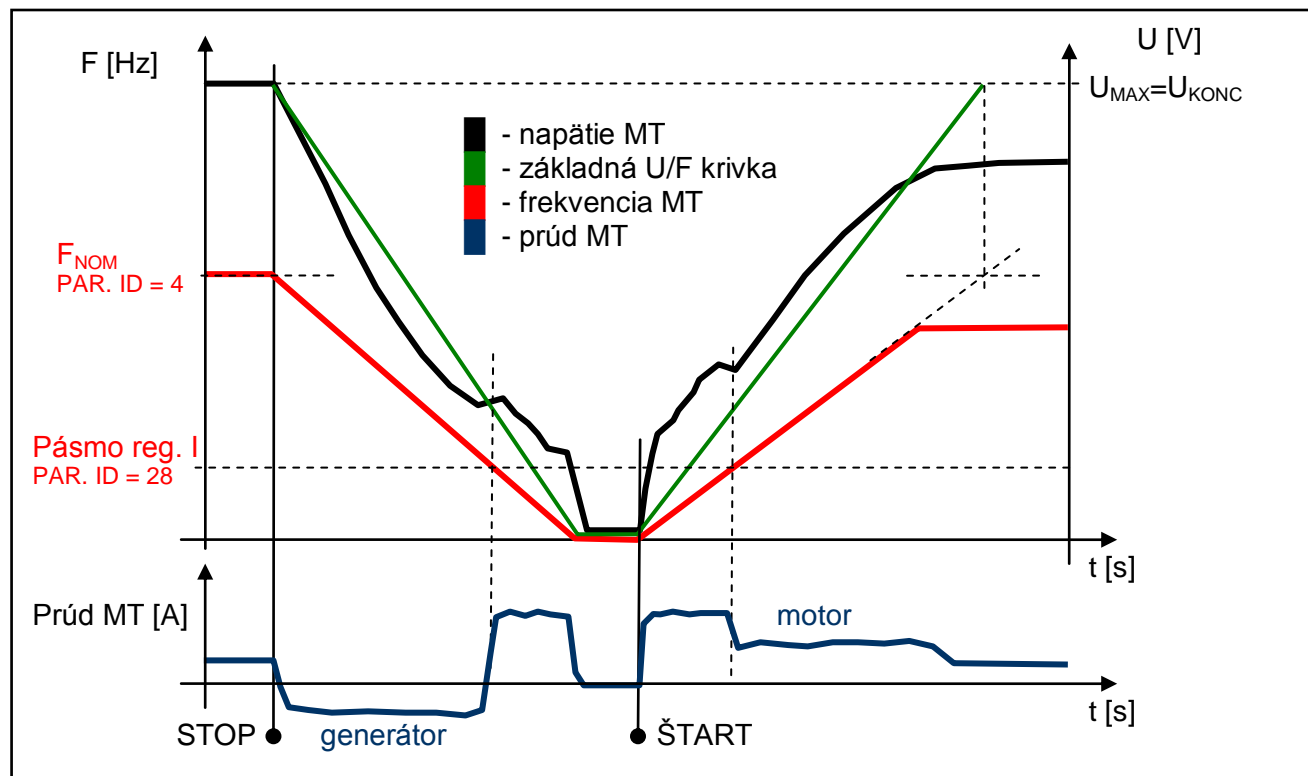

5.3.5 Kompenzácia sklzu

Spríevodným javom činnosti asynchrónnych motorov je sklz, ktorý znamená zaostávanie / predbiehanie rotora oproti statoru vplyvom záťaže. Sklz ako rozdiel statorovej a rotorovej frekvencie je závislý od mnohých faktorov. Meniče UNIFREM vyhodnocujú sklz motora a pri zapnutej funkcii kompenzácia sklzu ho pridávajú k želanej statorovej frekvencii.

Parameter ID: 349

NASTAVENIE → RIADENIE A REGULÁCIA → U/F RIADENIE → KOMPENZ. SKLZU → Komp. sklzu = zapnutá

Komp. sklzu	
vypnutá	
zapnutá	<input checked="" type="checkbox"/>

Efekt kompenzácie sklzu motora je hlavne v tom, že pri zmenách zaťaženia si zachová rotorová rýchlosť hodnotu blízku želanej. Navyše to výrazne zvyšuje momentové schopnosti motora pri nízkych rýchlostiach.

Hlavným parametrom pre doladenie miery kompenzácie sklzu je jej zosilnenie v parametri:

Parameter ID: 350
NASTAVENIE -> RIADENIE A REGULÁCIA -> U/F RIADENIE -> KOMPENZ. SKLZU -> Zos. kom. sklzu

Príklad: Činnosť kompenzácie sklzu na reálnom pohone

(tenká čiara - Frekvencia statora, hrubá čiara – Prúd motora).

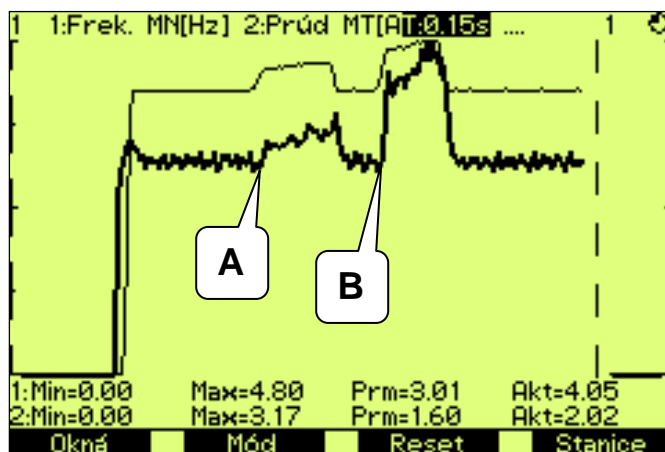

- A.** – malý nárast zaťaženia spôsobil malú kompenzáciu sklzu.
- B.** – väčší nárast zaťaženia spôsobil väčšiu kompenzáciu sklzu.

Model sklzu pre svoju správnu činnosť potrebuje správne hodnoty parametrov motora:

Meno parametra	ID	Popis
Výkon motora [W]	357	Potrebné pre výpočet nominálneho sklzu.
Frekv. motora [Hz]	4	
Otáčky motora [ot/min]	356	
Odpor statora [mΩ]	345	Platia tie isté podmienky ako pri Kompensácii IR.

Pri uzavretom skalárnom riadení sa sklz kompenzuje presne podľa skutočného sklzu vyhodnoteného z rozdielu statorovej a rotorovej frekvencie.

Meniče frekvencie UNIFREM umožňujú aj funkciu **obmedzenie sklzu**, ktorú je možné aktivovať v parametri:

Parameter ID: 193
NASTAVENIE -> RIADENIE A REGULÁCIA -> U/F RIADENIE -> KOMPENZ. SKLZU -> Obmedz. sklzu = zapnuté

Obmedz. sklzu
vypnuté
zapnuté ✓

Ak je tento režim zapnutý, menič upraví želanú frekvenciu tak, aby nebol prekročený maximálny povolený sklz z parametra Maxim. Sklz [Hz] [177] :

Parameter ID: 177
NASTAVENIE -> RIADENIE A REGULÁCIA -> U/F RIADENIE -> KOMPENZ. SKLZU -> Maxim. Sklz [Hz]

Pritom generuje varovné hlásenie „W40-Obmedz. sklzu“. Po poklese zaťaženia na motore sa tento stav ukončí a povolí sa zvyšovanie statorovej frekvencie.

5.4 Regulátor maximálneho prúdu (RMP)

Regulátor maximálneho prúdu je funkcia meničov UNIFREM, ktorej úlohou je obmedzovať výstupný prúd do motora korigovaním výstupnej frekvencie. Funkcia ako aj samotný regulátor sa zapína v parametri:

Parameter ID: 352
NASTAVENIE → RIADENIE A REGULÁCIA → U/F RIADENIE → REG. MAX. PRÚDU (RMP) → Reg. max.prúdu = motor. režim, gener.režim, vysoká dynamika

Od verzie 2.230 je možné zvoliť nízku (štandardne) alebo vysokú dynamiku regulátora maximálneho prúdu. Rýchla dynamika sa povoľuje v parametri ID: 352, zvolením možnosti *Vysoká dynamika*. Nízka dynamika pracuje s mierne filtrovanou hodnotou prúdu a ignoruje krátke špičky prúdu. Je vhodná najmä pre čerpadlá a ventilátory. Naopak, pre záťaž typu pojazd, zdvih žeriava, dopravník, trakcia a podobne je preferovaná *Vysoká dynamika*.

Regulátor pracuje v motorickom aj generátorickom režime.

Reg. max.prúdu	
motor. režim	<input checked="" type="checkbox"/>
gener. režim	<input checked="" type="checkbox"/>

Regulátor v motorickom režime frekvenciu znižuje a v generátorickom zvyšuje ak prúd dosiahne hraničné hodnoty.

Hraničný prúd pre motorickú prevádzku.

Parameter ID: 5
NASTAVENIE → RIADENIE A REGULÁCIA → Maxim. Prúd M. [A]

Hraničný prúd pre generátorickú prevádzku.

Parameter ID: 549
NASTAVENIE → RIADENIE A REGULÁCIA → Maxim. Prúd G. [A]

V špecifických prípadoch môže menič hodnotu obmedzenia upravovať podľa ďalších kritérií.

Pri nízkych frekvenciách sa ohraničenie prúdu zvyšuje až do dovolenej hranice preťaženia za účelom dosiahnutia vyššieho záberového momentu a pri vysokých rýchlostiach naopak znižuje, aby sa zabránilo činnosti motora v nestabilnej časti momentovej charakteristiky (oblasť znižovania výkonu).

Ďalej funkcia „Obmedzenie výkonu“ môže znižovať ohraničenie prúdu, ak sú splnené jej podmienky ako napríklad vysoký tepelný integrál meniča, vysoká teplota chladiča alebo ak sú splnené podmienky obmedzenia výkonu pri výbere parametra: Signál OV[1088] (signál, podľa ktorého sa obmedzuje výkon).

Aktuálnu hodnotu motorického ohraničenia prúdu signalizuje diagnostická veličina:

Parameter ID: 494
DIAGNOSTIKA → Riadenie → Pomocné veličiny → Maxim. prúd [A]

Obrázok: Špecifické prípady úpravy hranice maximálneho prúdu:

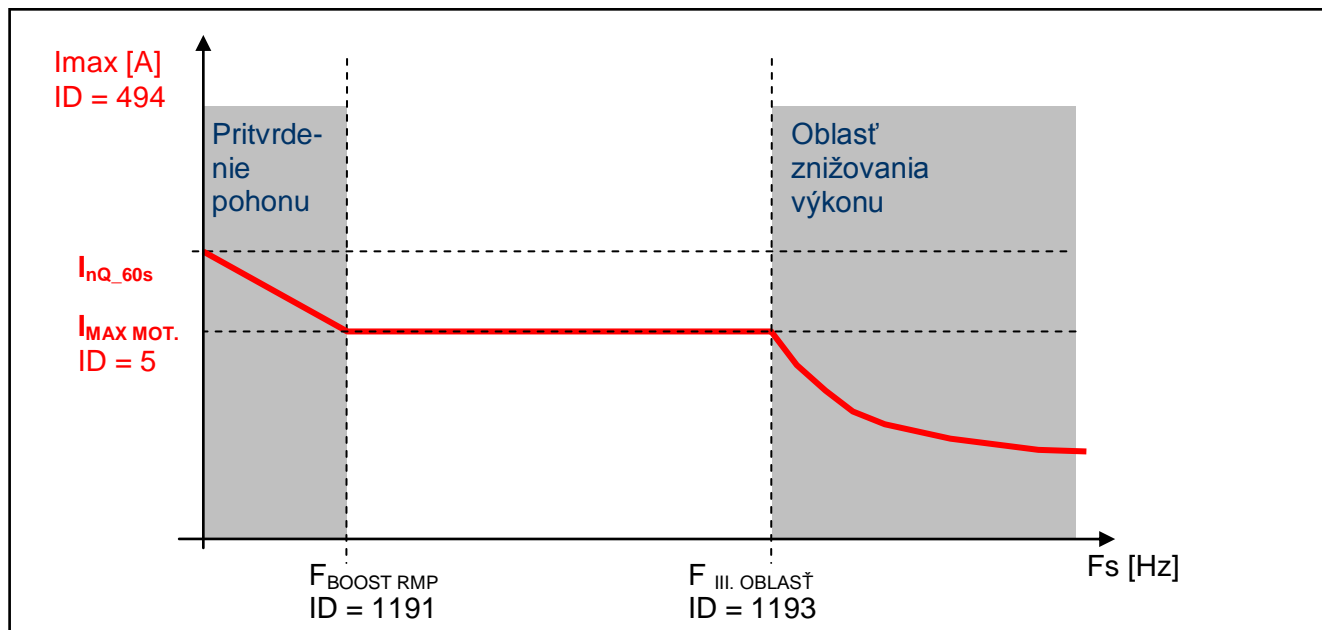

UPOZORNENIE!

V prípade, že motor je zaťažovaný trvale v generátorickom režime, zaberá RMP a od ovládania príde povel STOP, môže sa stať, že otáčky nepoklesnú a pohon sa nevypne. V takom prípade je potrebné zvýšiť hodnotu maximálneho generátorického prúdu alebo vygenerovať RESET alebo prerušiť bezpečnostný vstup.

Rýchlosť, s akou dokáže menič obmedziť prúd a zamedziť tak neželanému nárastu prúdu nad dovolenú hraničnú hodnotu ovplyvňujú parametre samotného regulátora (P, I a D zložka).

Parameter ID: 353
NASTAVENIE → RIADENIE A REGULÁCIA → U/F RIADENIE → REG. MAX. PRÚDU (RMP) → P zložka RMP []

Parameter ID: 354
NASTAVENIE → RIADENIE A REGULÁCIA → U/F RIADENIE → REG. MAX. PRÚDU (RMP) → I zložka RMP [ms ÷ s]
Parameter ID: 1047
NASTAVENIE → RIADENIE A REGULÁCIA → U/F RIADENIE → REG. MAX. PRÚDU (RMP) → D zložka RMP []

RMP obmedzuje strmosť nárastu alebo poklesu frekvencie pri rampách rozbehu a dobehu, ale môže zaberat' aj pri ustálenej rýchlosti, keď prúd presiahne nastavené limity. Ak korekcia frekvencie dosiahne ohraničenie frekvencie F_{min} [110] alebo F_{max} [112], ďalej už frekvenciu nekoriguje, čo sa odzrkadlí na zvýšení prúdu a následne možným vznikom poruchy „Nadprúd“ alebo „Preťaženie meniča“.

Pre zrýchlenie reakcie RMP a správnu činnosť v oblasti nízkych frekvencií je možné zapnúť aj rýchlu korekciu počiatočného napätia od prekročenia prúdu. Jej zosilnenie upravuje parameter:

Parameter ID: 799
NASTAVENIE -> RIADENIE A REGULÁCIA -> U/F RIADENIE -> REG. MAX. PRÚDU (RMP) -> Kor. boost. RMP []

Pre nastavenie rozhrania napäťovej a frekvenčnej korekcie RMP slúži parameter:

Parameter ID: 1191
NASTAVENIE -> RIADENIE A REGULÁCIA -> U/F RIADENIE -> REG. MAX. PRÚDU (RMP) -> Frek. boost. RMP []

Pomocou týchto dvoch parametrov je možné vyladiť skalárny pohon s prúdovou limitou tak, aby pri dodržaní maximálneho prúdu frekvencia neklesla príliš nízko a motor nestratil moment (Vid'. prítvrdenie pohonu na predošlom obrázku).

Obmedzenie prúdu môže spolupracovať s kompenzáciou sklzu aj s kompenzáciou IR v U/F krivke ako aj ostatnými funkciami meniča. Existuje kategória pohonov, kde nie je vhodné použiť RMP. Jedná sa o zdvihové pohony žeriavov, výťahov a dopravníkov, kde obmedzenie prúdu by mohlo mať za následok prepád bremena alebo nedodržanie rýchlostnej časovej krivky. Vtedy pohon pri vysokých prúdoch hlási spravidla len poruchu.

Obrázok: Typický priebeh prúdu a frekvencie pri zaberaní RMP na pohone so zotrvačníkom:

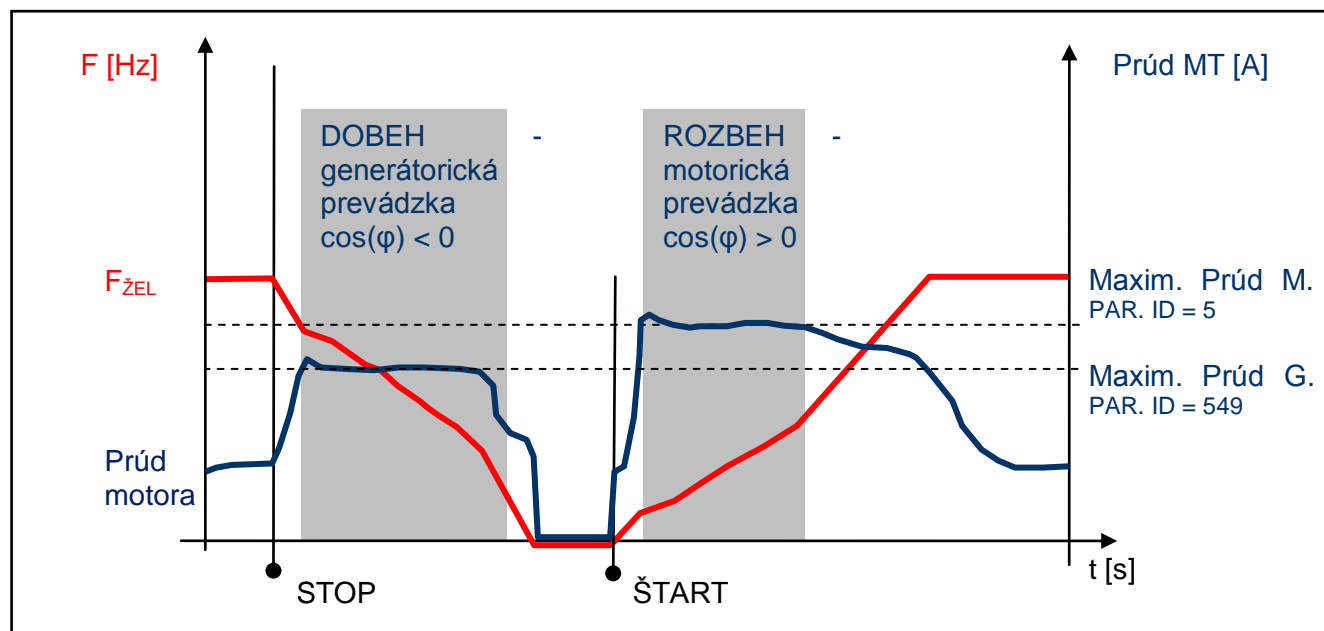

Príklad: Prúdová limita (RMP) zaberajúca na reálnom pohone:

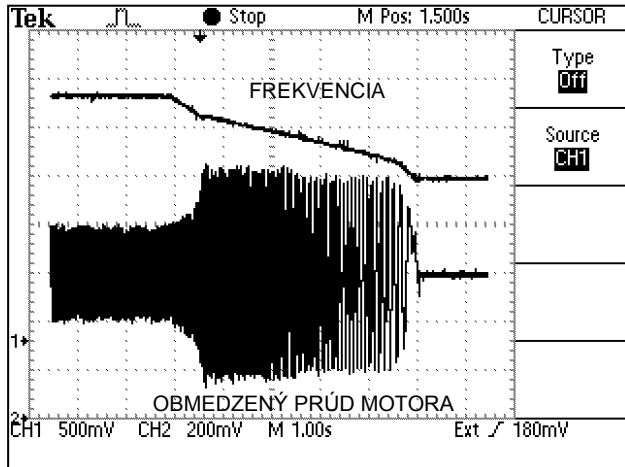

Maximálny prúd pri dobehu, generátorický chod

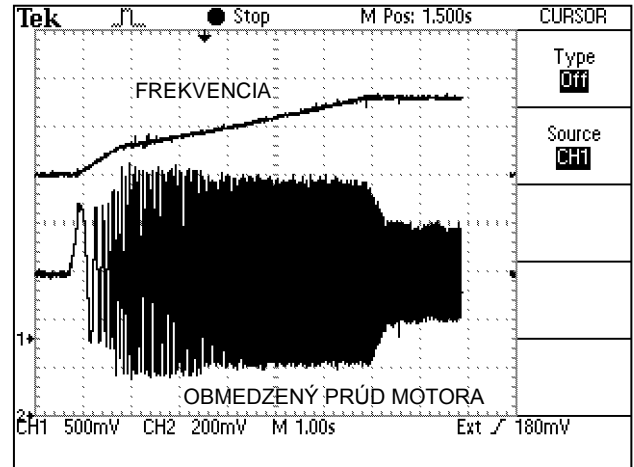

Maximálny prúd pri rozbehu, motorický

5.5 Tlmenie rezonančných kmitov

Jedná sa o pomocnú funkciu, pomocou ktorej je možné utlmiť rezonančné kmity motorov. Rezonancia motora je jav, kedy sa vplyvom nehomogénosti vzduchovej medzery alebo nerovnomernosti záťaže ako aj fluktuáciami elektrických veličín v meniči motor s meničom rozkmitá a periodicky prechádza z motorického do generátorického chodu. Perióda týchto kmitov býva spravidla len niekoľko periód satorovej frekvencie. Rezonancia má za následok vibrácie mechanických častí ich zvýšené namáhanie ako aj rozkmitanie napätia v medziobvode, prúdu motora a následné poruchy.

Príklad: Rezonančné kmity namerané na trakčnom pohone (belasý – napätie medziobvodu, žltý – prúd v jednej fáze motora).

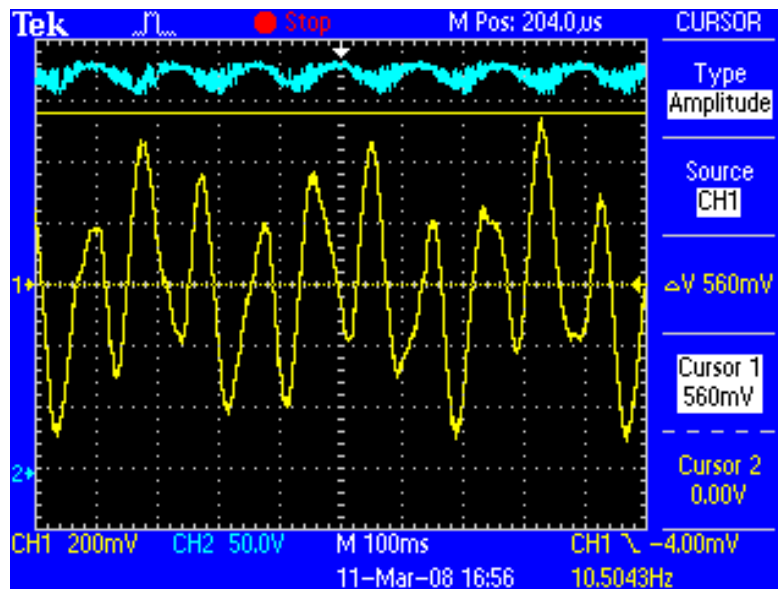

Funkcia tlmenia rezonancií sa zapína a vypína parametrom:

Tlmenie rezon.	
vypnuté	
zapnuté	✓

Parameter ID: 513

NASTAVENIE → RIADENIE A REGULÁCIA → U/F RIADENIE → TLMENIE REZON. → Tlmenie rezon. = zapnuté

Na nastavenie tlmenia slúži trojica koeficientov, ktoré upravujú mieru vplyvu vybraných procesných veličín na výstupnú **frekvenciu a napätie**. Vhodným doladením týchto koeficientov je možné veľkosť kmitov zmenšiť alebo ich aj úplne odstrániť.

Parameter ID: 514 **(Nastavenie zosilnenia tlmenia rezonancií od derivácie napätia DC)**

NASTAVENIE → RIADENIE A REGULÁCIA → U/F RIADENIE → TLMENIE REZON. → Zosiln. Od dU_{dc} []

Parameter ID: 515 **(Nastavenie zosilnenia tlmenia rezonancií od derivácie modulu prúdu statora)**

NASTAVENIE → RIADENIE A REGULÁCIA → U/F RIADENIE → TLMENIE REZON. → Zosiln. Od dI_s []

Parameter ID: 516 **(Nastavenie zosilnenia tlmenia rezonancií od zmeny frekvencie prúdu statora)**

NASTAVENIE → RIADENIE A REGULÁCIA → U/F RIADENIE → TLMENIE REZON. → Zosiln. Od $d\omega_{I_s}$ []

Obrázok: Význam koeficientov funkcie „Tlmenie rezonančných kmitov“:

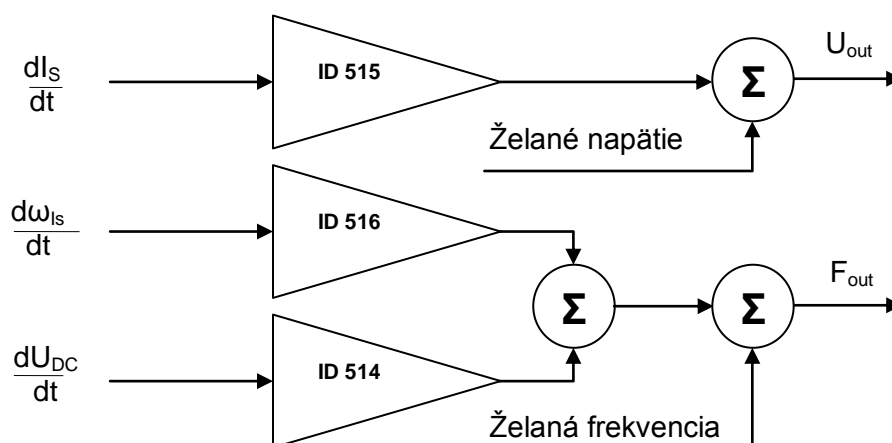

Tlmenie rezonancií môže znížiť alebo úplne potlačiť neželané kmitanie motora, najmä ak vzniká pri chode s malým zaťažením.

5.6 Regulátor napätia (RP) – Dynamický dobeh (DD) a Kinetické zálohovanie (KZ)

Jednou z najdôležitejších veličín v meničoch frekvencie je napätie jednosmerného medziobvodu (U_{DC}). Za normálnych podmienok býva jeho hodnota rovná špičkovej hodnote usmerneného sieťového združeného napätia ($U_{DC} = 1.414 * U_{UV}$). Pri 400V sieti je to okolo 565V [DC]. Napätie medziobvodu teda môže kolísať spolu s napätím siete. Pri veľkom poklese napätia siete ak pracuje motor pod záťažou, sa môže stať, že motor nebude dostávať dostatok napätia, čo spôsobí jeho odbudenie a nárast sklzu ako aj odoberaného prúdu. Ak chceme zabrániť prehrievaniu motora a meniča alebo neželanej poruche „Nadprúd“, je nutné obmedziť frekvenciu na takú hodnotu, pri ktorej je na motore aj pri nižšom napätí siete dostatočné napätie. Na to slúži v meničoch UNIFREM 400 blok „**Regulátor napätia**“ a jeho súčasť **Regulátor kinetického zálohovania** (RKZ). Okrem iného slúži aj na preklopenie krátkodobých výpadkov napájacej siete, kedy sa požadované minimálne napätie U_{DC} udržiava riadeným znižovaním želanej frekvencie a brzdením zotrvačnej hmoty.

Pri brzdení motorom, teda pri dobehu alebo pôsobení vonkajších síl na motor, napätie U_{DC} stúpa vplyvom prelievania energie z motora späť do meniča. V tomto prípade má menič dostatok napätia na správnu reguláciu motora, avšak stúpa napäťové namáhanie výkonových častí a hrozí porucha „Prepätie“. Pri pohonoch kde motor v prevažnej miere pracuje aj v generátorickom chode (zdvihy žeriavov, výťahy, časté a rýchle rozbehy / dobehy zotrvačných hmôt), sa spravidla na obmedzenie U_{DC} používajú brzdné moduly a odporníky, ktoré prebytočnú energiu menia na teplo. Tam, kde nie je striktné predpísaná doba zastavenia pohonu je možné využiť druhú časť bloku „**Napäťový regulátor**“ a to **Regulátor dynamického dobehu** (RDD). Ten zvyšovaním želanej frekvencie zastaví nárast napätia DC. Podobne ako tomu je aj pri prúdovej limite, po dosiahnutí maximálnej frekvencie už prestáva korigovať a umožní nárast napätia až po poruchovú úroveň.

Každá časť **Regulátora napätia** sa dá samostatne vypnúť / zapnúť v parametroch:

Parameter ID: 748
NASTAVENIE -> RIADENIE A REGULÁCIA -> REGUL. NAPÄTIA (RN) -> Kinet. Zálohovanie

Kinet. zálohovanie (KZ)	
vypnuté	
zapnuté	✓

Parameter ID: 749
NASTAVENIE -> RIADENIE A REGULÁCIA -> REGUL. NAPÄTIA (RN) -> Dynam. dobeh

Dynam. dobeh (DD)	
vypnutý	
zapnutý	✓

Dôležité parametre nastavenia regulátora napätia sú referenčné hodnoty napätia medziobvodu, pri ktorých sa spúšťa funkcia kinetického zálohovania a dynamického dobehu:

Parameter ID: 753
NASTAVENIE -> RIADENIE A REGULÁCIA -> REGUL. NAPÄTIA (RN) -> Referencia KZ

Parameter ID: 754
NASTAVENIE → RIADENIE A REGULÁCIA → REGUL. NAPÄTIA (RN) → Referencia DD

Na prispôsobenie dynamiky odozvy a prípadné doladenie preregulovania napätia alebo ustálenie kmitavého priebehu slúžia parametre P, I, a D zložky RN, ktoré spoločne ovplyvňujú RKZ aj RDD.

Parameter ID: 751
NASTAVENIE → RIADENIE A REGULÁCIA → REGUL. NAPÄTIA (RN) → P zložka RN
Parameter ID: 752
NASTAVENIE → RIADENIE A REGULÁCIA → REGUL. NAPÄTIA (RN) → I zložka RN
Parameter ID: 750
NASTAVENIE → RIADENIE A REGULÁCIA → REGUL. NAPÄTIA (RN) → D zložka RN

Obrázok: Regulator napätia (RN) – princíp činnosti:

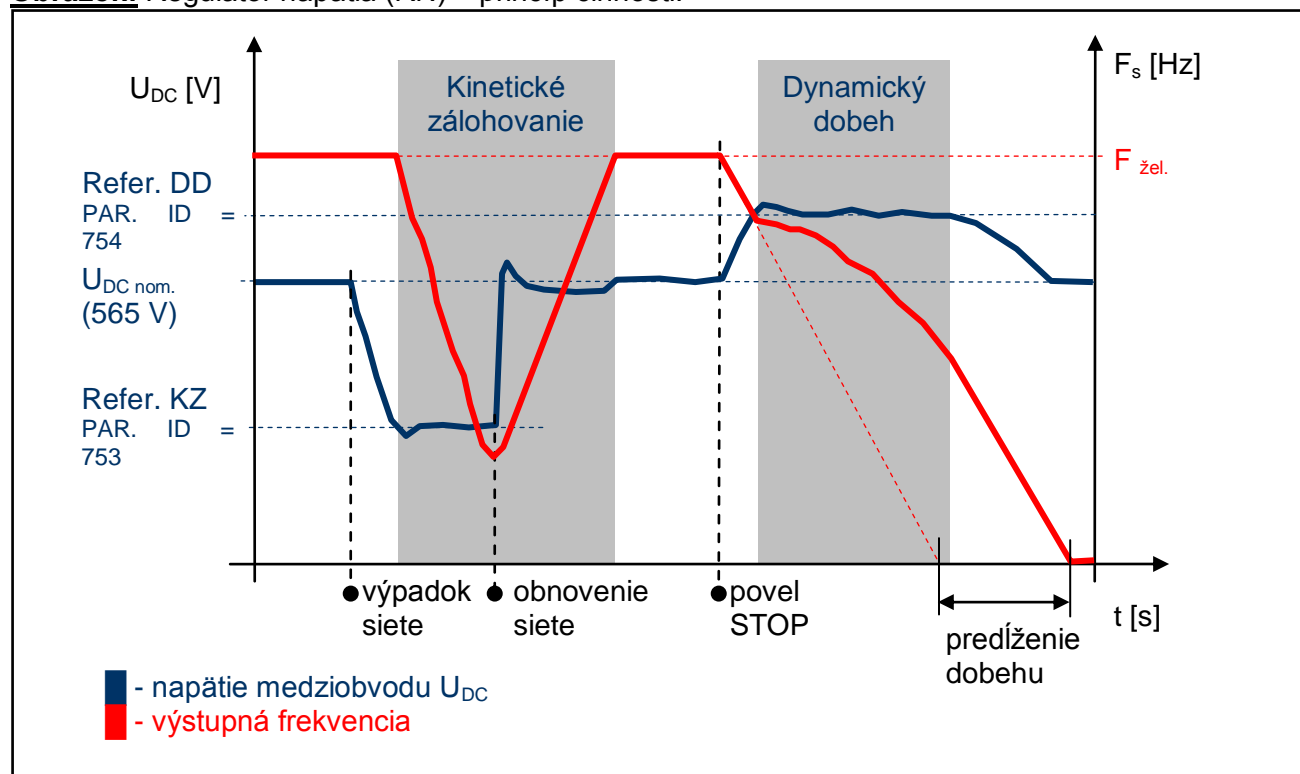

Príklad: Výsledky merania nasadenia RN na pohone zo zotrvačnikom.

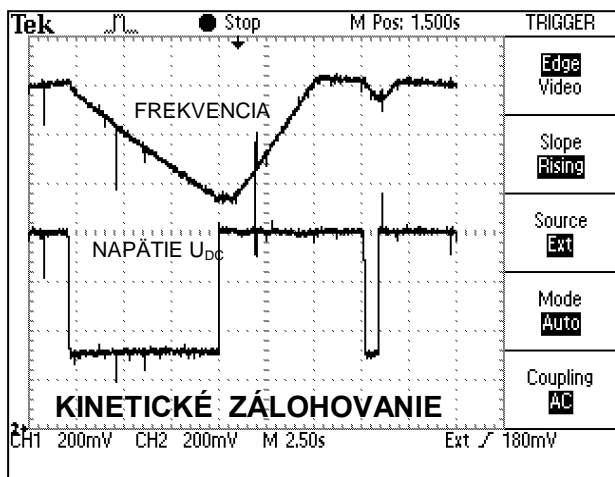

Kinetické zálohovanie meniča pri výpadku napájacieho napätia na motore so zotrvačnikom.

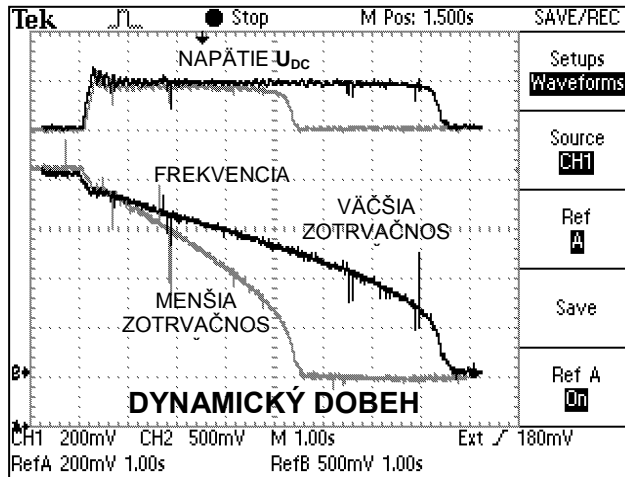

Dynamický dobeh pri rôznych zotrvačnostiach pohonu.

V mnohých priemyselných aplikáciách pohonov s frekvenčnými meničmi sa vyžaduje, aby pohon zastavil za čo najkratší čas. Pri opakovaných pracovných cykloch to výrazne skracuje doby cyklu a má to priamy vplyv na produktivitu výroby. Ak sa navyše jedná o pohon, ktorého moment zotrvačnosti alebo zaťažovacie pomery sú prementlivé, môže byť nastavenie pevného času dobehu problém. Vtedy treba aplikovať režim Dynamického dobehu. Napríklad žmýkačky, mlyny, miešadlá, kde závisí zotrvačnosť od množstva spracovávaného materiálu.

5.7 Brzdenie tokom

Na brzdenie sa v meničoch frekvencie používa niekoľko režimov brzdienia. Predovšetkým to je použitie brzdneho modulu a odporníka. Existujú však pohony, kde nastanú podmienky brzdienia len čiastočne a zriedkavo. Ak sa napríklad vyžaduje, aby čerpadlo zastavilo za desať sekúnd, ale pri tomto čase dobehu vzniká porucha „E4 - Prepätie meniča“, nemusí byť použitie brzdneho modulu nutné. Ak napríklad už 13 alebo 15 sekundový dobeh končí bez poruchy, množstvo vygenerovanej energie sa dá znížiť použitím funkcie **Brzdenie Tokom**.

Na zapnutie brzdienia tokom slúži parameter.

Parameter ID: 775

NASTAVENIE -> RIADENIE A REGULÁCIA -> BRZDENIE TOKOM -> Brzdenie tokom (BT)

Brzdenie tokom (BT)	
vypnuté	
zapnuté	<input checked="" type="checkbox"/>

Funguje tak, že pri prekročení „pracovného napätia BT [776]“ začne menič zvyšovať napätie motora, čím zvyšuje jeho magnetizáciu. To spôsobí, že časť kinetickej energie sa nedostane z motora do meniča ale sa premení na teplo vo vinutí motora.

Mieru zvýšenia magnetického toku je možné upraviť parametrom „Zos. brzd. Tokom [777]“.

Parameter ID: 776

NASTAVENIE -> RIADENIE A REGULÁCIA -> BRZDENIE TOKOM -> Prac. nap. BT [V]

Parameter ID: 777

NASTAVENIE -> RIADENIE A REGULÁCIA -> BRZDENIE TOKOM -> Zos. brzd. tokom []

Príklad: Činnosť brzdzenia tokom na reálnom zariadení.

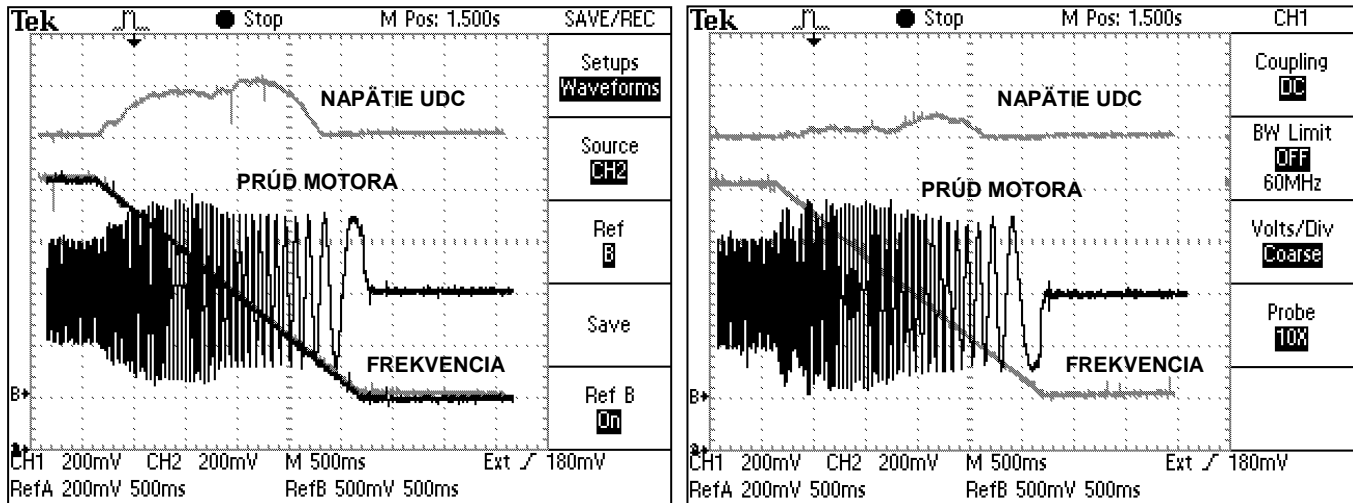

Brzdzenie tokom pri menšom zosilnení.

Brzdzenie tokom pri väčšom zosilnení.

Pri brzdení tokom dochádza k vyššiemu ohrievaniu motora, preto je potrebné, aby mal motor dodatočnú tepelnú ochranu, termistor alebo PT100 prípadne cudzie chladenie.

5.8 Nafázovanie

Pri prevádzkovaní elektrických pohonov často vzniká situácia, kedy je potrebné, aby sa riadenie spustilo, aj keď sa motor vo vypnutom stave otáča. Napríklad vplyvom rozdielov tlakov sa otáčajúci ventilátor spalín, trakčné vozidlo v pohybe alebo roztočený generátor malej vodnej elektrárne. Najpresnejšie a najrýchlejšie sa to dá dosiahnuť s použitím otáčkového snímača (IRC), ktorý poskytne presnú informáciu o frekvencii, ktorou sa stroj točí a menič sa dokáže automaticky prispôbiť a nafázovať. Snímač však nie je nutné použiť ak sa použije funkcia „Nafázovanie“ v meniči frekvencie UNIFREM. Nafázovanie je možné zapnúť v parametri:

Parameter ID: 374

NASTAVENIE -> RIADENIE A REGULÁCIA -> NAFÁZOVANIE -> Nafázovanie

Nafázovanie	
Vypnuté	
Zrýchlené	
Normálne	✓

Jedná sa o plne automatickú funkciu, ktorá vždy po aktivovaní povelu ŠTART vykoná proces nafázovania na roztočený motor (resp. generátor). Nafázovanie prebieha v niekoľkých etapách a jeho doba trvania môže byť premenlivá od rýchlosti otáčania, výkonu motora ako aj nastavenia parametrov.

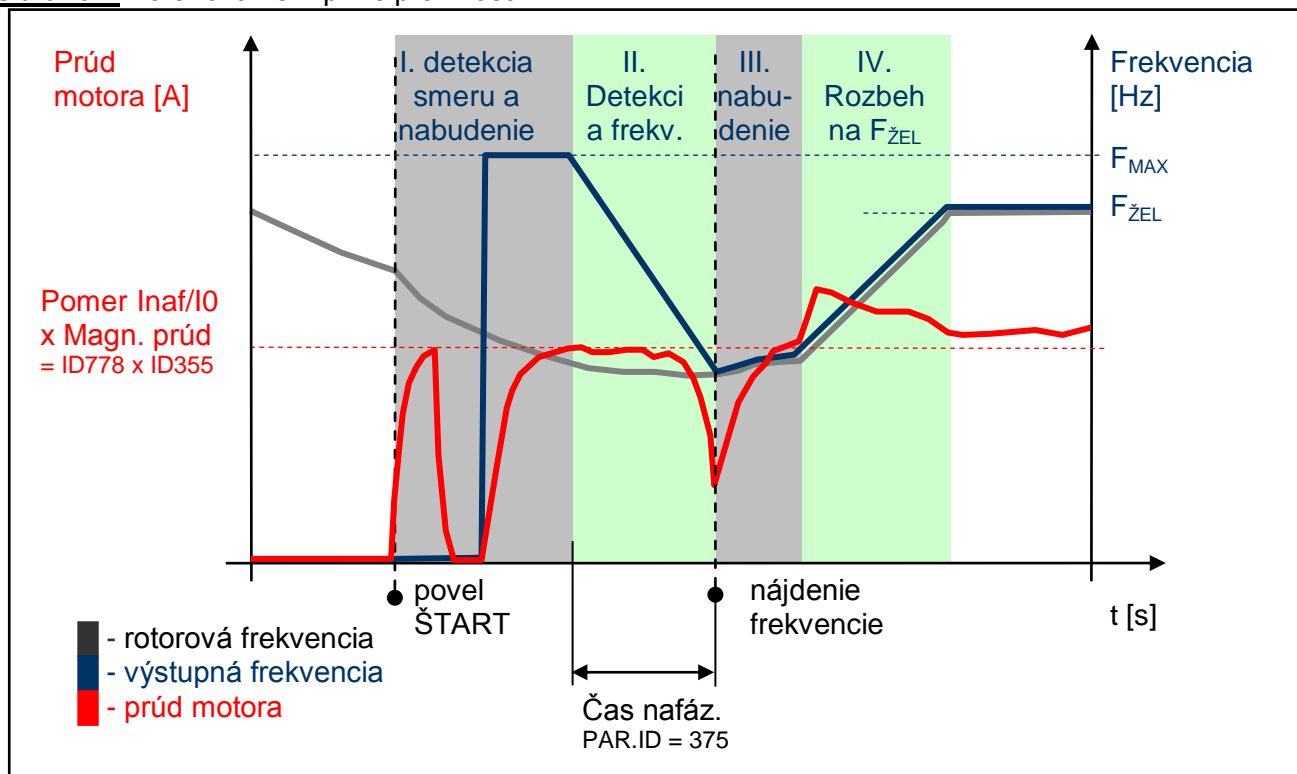
Obrázok: Nafázovanie – princíp činnosti:

Úspešnosť nafázovania ako aj doba hľadania je závislá od týchto parametrov:

(Násobok magnetizačného prúdu – ovplyvňuje citlivosť nafázovania a intenzitu brzdenia rotora)

Parameter ID: 778

NASTAVENIE → RIADENIE A REGULÁCIA → NAFÁZOVANIE → Pomer I_{naf}/I_0 []

(Čas. Kon. MT – ovplyvňuje rýchlosť namagnetovania - nabudenia motora)

Parameter ID: 79

NASTAVENIE → MOTOR → ŠPECIÁLNE PARAMETRE MOTORA → Čas. Kon. MT [s]

Príklad: Nafázovanie na roztočený motor na meniči

(tenká čiara – výstupná frekvencia, hrubá čiara – prúd, červená bodkovaná čiara – frekvencia rotora)

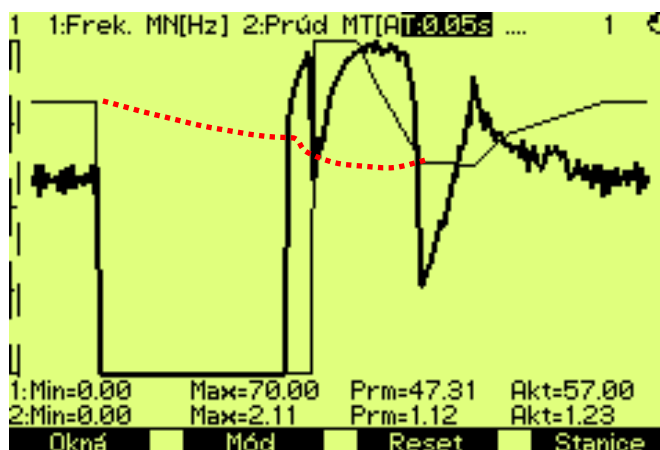

5.9 Obmedzenie výkonu

V praxi sa môže vyskytnúť potreba zachovania činnosti pohonu aj v prípade, že je motor alebo menič preťažovaný. Prípadný vznik poruchy spôsobenej preťažením alebo prehriatím by mal za následok výpadok technológie, ktorý by mal horšie následky ako eventuálne krátkodobé zníženie výkonu motora. Preto meniče frekvencie UNIFREM majú v softvérovej výbave funkčný blok obmedzenia výkonu.

Funkcia obmedzenia výkonu sa volí v parametri:

Parameter ID: 766
NASTAVENIE -> RIADENIE A REGULÁCIA -> Obm. výkonu []

Tu je možné zapnúť jednotlivé zdroje (príčiny) obmedzenia výkonu alebo ich kombinácie:

Obm. výkonu (OV)	
od preťaženia	<input checked="" type="checkbox"/>
od tepl. chladiča	<input checked="" type="checkbox"/>
od preťaženia motora	<input checked="" type="checkbox"/>
od ext. teploty	<input type="checkbox"/>
od signálu obm. výk.	<input checked="" type="checkbox"/>

od preťaženia	Tepelný int. MN (ID 31) > 90 %	Porucha = 100 %
od tepl.chladiča	Teplota chladiča (ID 74) > Varovanie Tch1 (ID 767)	Porucha = 90 °C
od preťaženia motora	Tepelný int. MT (ID 33) > 90 %	Porucha = 100 %
od ext. teploty	Teplota ETO (ID 869) > Varovanie ETO (ID 865)	Porucha = ID 866

Pri vzniku varovaní uvedených tepelných ochrán meniča (motora) sa aktivuje obmedzenie výkonu. Výstupom obmedzenia výkonu je korekcia maximálneho prúdu tak, aby ich príslušné stavové zobrazované veličiny neprekročili poruchovú úroveň a nedošlo k zastaveniu prevádzky meniča. Obmedzenie výkonu sa teda vykonáva obmedzením maximálneho prúdu, na čo reaguje regulátor maximálneho prúdu (RMP) ktorý musí byť zapnutý a funkčný (ID 352).

Príklad: Činnosť obmedzenia výkonu od preťaženia meniča na poddimenzovanom pohone s asynchrónnym motorom zo záznamu na grafickom displeji meniča (tenká čiara – Tepelný int. MN, hrubá čiara – Prúd MT).

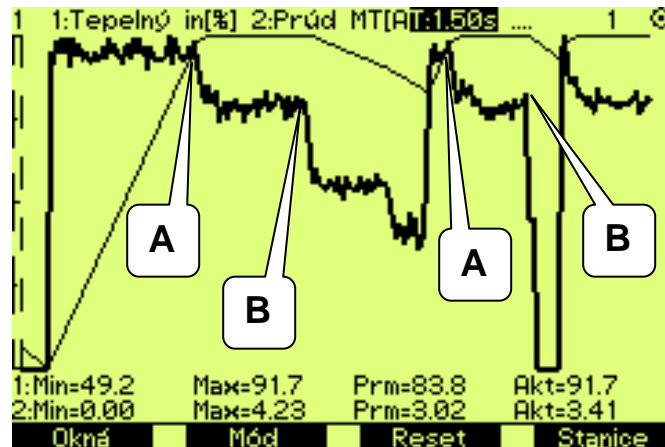

A – Pohon bežal pod plnou záťažou, tepelný integrál meniča dosiahol úroveň 90 % a následne sa obmedzil prúd tak aby integrál ďalej nestúpil.

B – Pohon sa odľahčil a integrál postupne klesá. Pohon je znovu schopný generovať maximálny výkon.

5.10 Optimalizácia

Optimalizácia je samostatný riadiaci a ovládací blok, ktorého úlohou je zabezpečiť vyhľadávanie a udržanie optimálnych hodnôt ľubovoľnej zobrazovanej veličiny alebo parametra meniča pomocou niektorého zadávacieho kanálu. Optimalizácia má svoj vlastný výstup, ktorý sa pohybuje v intervale 0.000 až 1.000 a je možné ho zobraziť v diagnostike meniča:

Parameter ID: 423

DIAGNOSTIKA → Funkcie → Optimalizácia → Výstup OPT []

Napojenie výstupu optimalizácie na ľubovoľný zadávací kanál sa vykoná po zvolení tohto parametra pri výbere signálu (zdroja) príslušného zadávacieho kanála.

Výber veličiny, ktorej kritérium má blok optimalizácie vyhľadávať sa robí nastavením parametra:

Parameter ID: 80

NASTAVENIE → FUNKCIE → OPTIMALIZÁCIA → Optim. signál

Výber signálu	
\MENU\DIAGNOSTIKA\Riadenie	
- Otáčky	0 RPM
- Nap. DC	316.7 V
- Nap. MT	0.0 V
- Prúd MT	0.00 A
- Cos FI	0.00

Najčastejšie sa pri štandardných optimalizačných úlohách ako signál optimalizácie vyberá prúd motora, výkon motora, moment motora. Pri zvolení niektorého analógového vstupu je možné optimalizovať aj ľubovoľnú technologickú veličinu.

Kritérium optimalizácie znamená, či bude menič vyhľadávať minimum alebo maximum zvoleného signálu. Napríklad pri pohone generátora na MVE chceme maximalizovať vyrábaný výkon a pri pohone čerpadla minimalizovať výkonové straty.

Na výber kritéria slúži parameter:

Opt. kritérium
Minimum signálu
Maximum signálu <input checked="" type="checkbox"/>

Parameter ID: 208
NASTAVENIE -> FUNKCIE -> OPTIMALIZÁCIA -> Opt. kritérium

Blokovanie (reset) optimalizácie a podmienka merania:

V bloku OPTIMALIZÁCIA sa nachádzajú dva signály, ktoré ovládajú podmienky činnosti optimalizácie a podmienku, kedy je možné merať optimalizovanú veličinu.

Na nastavenie podmienky pre blokovanie a resetovanie optimalizácie slúži signál:

Parameter ID: 263
NASTAVENIE -> FUNKCIE -> OPTIMALIZÁCIA -> Opt. Reset signál

Výber signálu	
\MENU\DIAGNOSTIKA\Stav meniča	
Prev.motohod.MT	39.8 h
Stav meniča	--- --- ---
Stav men. neg.	--- ---
Warning	0x0
Warning 2	0x0

Například: Ak je optimalizácia nastavená na vyhľadávanie maxima alebo minima výkonu, je potrebné blokovat' jej činnosť keď je zariadenie vypnuté. Potom sa nastaví parameter „Opt. Reset signál“ [263] na veličinu **Stav men. neg.** (negácia stavového slova), a súčasne v parametri „**Opt. Reset**“ [273] vyberie Chod (menič na výstupe generuje napätie).

Opt. reset	
Porucha	<input type="checkbox"/>
SW_Err_Pin	<input type="checkbox"/>
Chod	<input checked="" type="checkbox"/>
DC nabitý	<input type="checkbox"/>
MT nabudený	<input type="checkbox"/>

Keďže stavové slovo je **negované**, znamená to že, Reset optimalizácie je aktívny keď menič na výstupoch negeneruje napätie.

Vtedy, keď dochádza po zmene výstupu optimalizácie ku prechodovým javom ktorých čas trvania býva premenlivý, je nutné oneskoriť meranie kritéria optimalizácie. Signál z nasledovného parametra slúži na nastavenie podmienky merania:

Parameter ID: 279
NASTAVENIE -> FUNKCIE -> OPTIMALIZÁCIA -> Opt. Meranie signál

Ak má byť meranie vykonané až po ukončení rampovej funkcie, vyberie sa v tomto signáli opäť veličina **Stav men. neg.** (negácia stavového slova) a v parametri **Opt.meranie aktívne [160]** sa nastaví bit „Rozb./Dob. F“. To znamená, že po zmene výstupu optimalizácie sa čaká na ukončenie rampovej funkcie a potom sa až vykonáva nové meranie pre ďalší krok optimalizácie.

Výber signálu	
\MENU\DIAGNOSTIKA\Stav meniča	
Prev.motohod.MT	39.8 h
Stav meniča	--- --- ---
Stav men. neg.	--- ---
Warning	0x0
Warning 2	0x0

Opt. meranie zapne	
MT nabudený	<input type="checkbox"/>
Rozb./Dob. F	<input checked="" type="checkbox"/>
Fžel > 0	<input type="checkbox"/>
F = Fžel	<input type="checkbox"/>
Varovanie	<input type="checkbox"/>

Na upravenie a prispôsobenie procesu optimalizácie slúžia nasledovné parametre:

Meno parametra	ID	Popis
Periódá opt.	13	Čas merania jedného kroku optimalizačného algoritmu. Čas medzi jednotlivými krokmi môže predĺžiť podmienka merania (viď. „Opt. Meranie signál [279]“).
Skenovanie	420	Zap./Vyp. režim skenovania výstupu optimalizácie pri spustení optimalizácie. Slúži na nájdenie štartovacej hodnoty výstupu optimalizácie. Vyhľadá globálny extrém z možných viacerých tým, že prejde v nastavenom smere celý rozsah maximálnym krokom 0.05.
delta Sign.	255	Nastavuje hodnotu maximálnej dovolenej výchylky okamžitej hodnoty „Optim. Signál [80]“ od globálneho extrému. Globálny extrém sa od štartu optimalizácie (skenovania) pomaly približuje ku aktuálnej hodnote výstupu, tým sleduje pomalé zmeny veľkosti globálneho extrému. Po vychýlení sa výstupu od globálneho extrému o nastavenú hodnotu „delta Sgn.“ sa vykoná nové skenovanie, ak je zapnuté.
Režim kroku	425	Určuje, či má byť veľkosť zmeny výstupu optimalizácie medzi dvoma krokmi pevná alebo premenlivá. Premennivý krok znamená, že sa veľkosť kroku určuje na základe adaptivity od derivácie „Optim. Signál [80]“.
Minim. krok	427	Minimálna alebo pevná zmena výstupu optimalizácie medzi dvoma krokmi.
Zisk adapt. kroku	743	Určuje intenzitu vplyvu derivácie „Optim. Signál [80]“ na zväčšovanie kroku optimalizácie, ak je zapnutý „Režim kroku“ – premenlivý.
Poč. smer	426	Nastavuje prvotný smer optimalizácie pri štarte, či má začať hľadať od hodnoty výstupu 0.00 nahor („Od minima“) alebo od 1.00 nadol („Od maxima“).

Obrázok: Optimalizácia – princíp činnosti pri maximalizácii výkonu zmenou frekvencie:

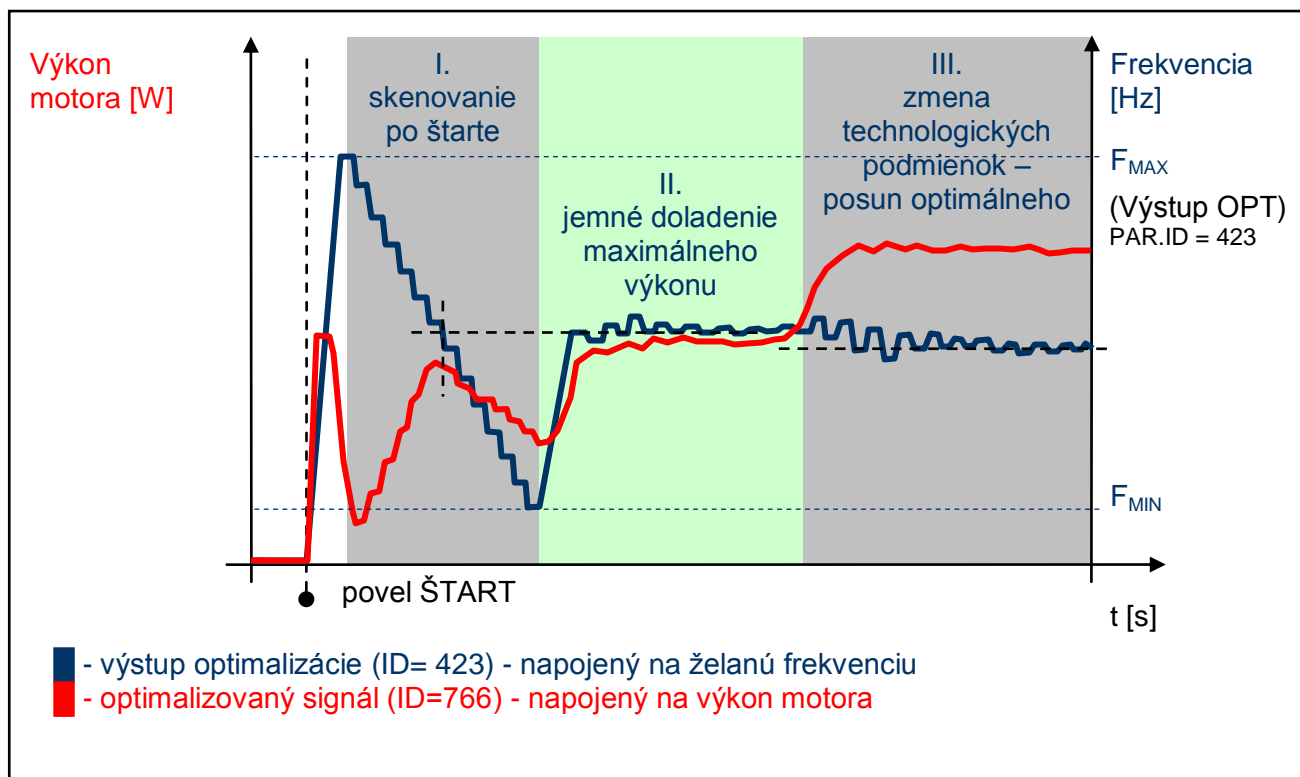

Príklad: Činnosť optimalizácie na pohone s meničom (hrubá čiara – Výstup OPT., tenká čiara - Príkon). V tomto prípade je nastavený Poč. Smer (ID = 426) na voľbu „Od maxima“.

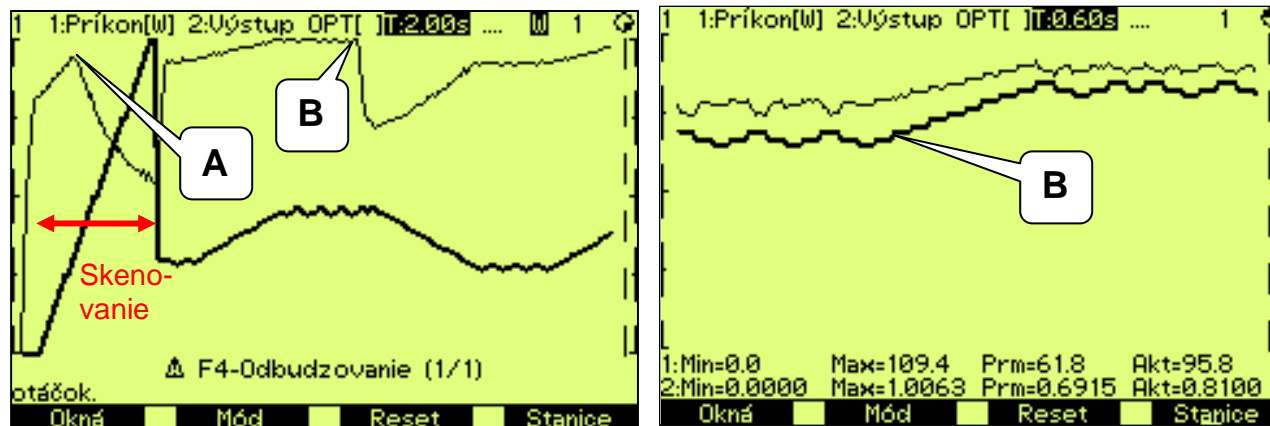

A – Skenovaním nájdený počiatočný bod optimalizácie. Neskôr pri jemnejšom kroku sa doladí presne.

B – Zmena technologických podmienok – dotiahnutie výstupu optimalizácie a nájdenie nového optimálneho bodu.

5.11 Externá tepelná ochrana (ETO)

Ak je na zariadení, ktorého súčasťou je menič frekvencie, k dispozícii nejaký snímač teploty alebo zostava viacerých snímačov rovnakého typu, je možné zapojiť tieto snímače do meniča a vyhodnocovať z nich teplotu zariadenia a podľa potreby aj varovania a poruchy. Parametre bloku ETO sa nachádzajú v časti:

Parameter ID: 860

NASTAVENIE → FUNKCIE → EXT. TEP. OCHRANA (ETO)

Na zapojenie teplotných snímačov sa používa jeden analógový vstup a jeden analógový výstup. Matematický model počíta optimálny budiaci „Prúd ETO“, ktorý sa zvolí ako signál príslušného AOUTx. Na AINx vznikne úbytok napätia. AIN ho zapíše do parametra „Napätie ETO“. Z týchto údajov sa vyhodnotí odpor snímača a následne teplota. Pri prekročení varovnej alebo poruchovej hranice sa vyhodnotí varovanie alebo porucha teploty ETO.

Význam parametrov a ich logické prepojenie je objasnené v nasledujúcom obrázku:

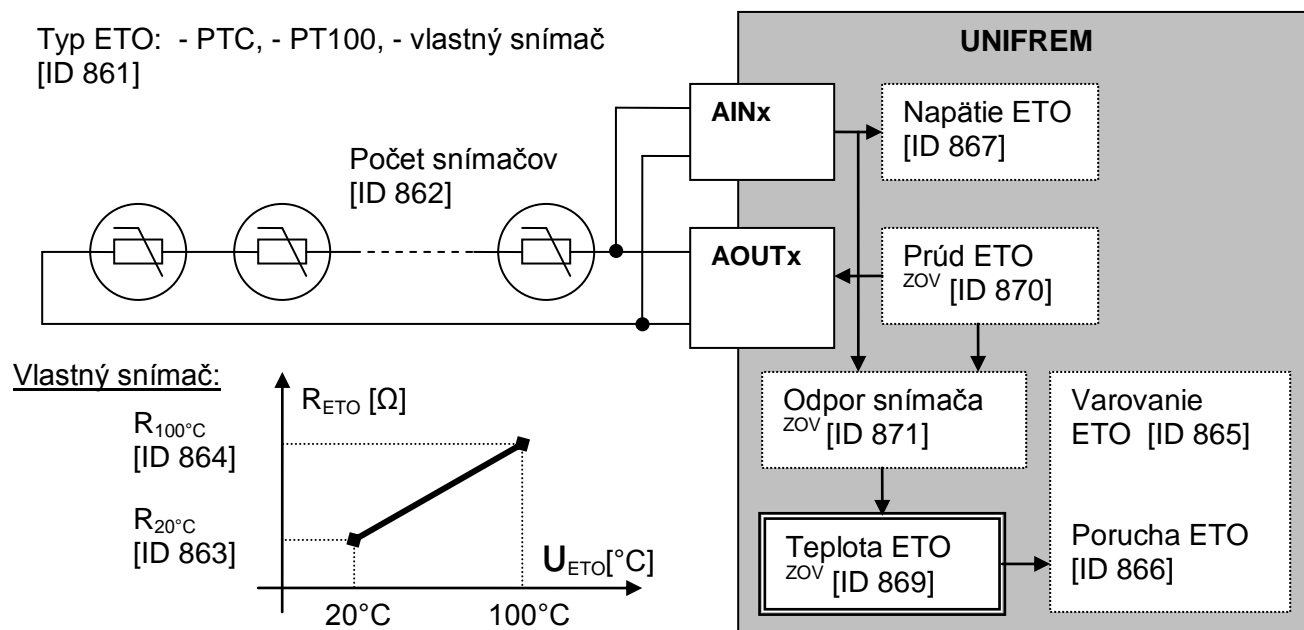

Pre potreby zapojenia sa môže využiť ľubovoľný voľný analógový vstup a analógový výstup svorkovnice X1 procesorovej dosky meniča.

Príklad nastavenia ETO – 3 snímače typu PTC v sérii: ČASŤ NASTAVENIE:

Nastavenie PTC snímača:

[ID]	Cesta	Parameter	Nastavenie
861	MENU \ NASTAVENIE \ FUNKCIE \ EXT. TEP. OCHRANA (ETO) \	Typ ETO	PTC termistor
906	MENU \ NASTAVENIE \ FUNKCIE \ EXT. TEP. OCHRANA (ETO) \	Zdroj Nap. ETO	AIN2
862	MENU \ NASTAVENIE \ FUNKCIE \ EXT. TEP. OCHRANA (ETO) \	Počet snímačov	3

Príklad nastavenia parametrov, z ktorých sú odvodené hranice varovaní a porúch ETO:

865	MENU \ NASTAVENIE \ FUNKCIE \ EXT. TEP. OCHRANA (ETO) \	Varovanie ETO	90°C
866	MENU \ NASTAVENIE \ FUNKCIE \ EXT. TEP. OCHRANA (ETO) \	Porucha ETO	160.0 °C

Možnosť obmedzenia maximálneho meracieho prúdu ETO:

Parameter **Maxim. prúd ETO (ID 1087)** obmedzuje prúd do ETO snímačov aby sa zabránilo nechcenému zohrievaniu snímača. Ak je použitý špeciálny snímač, treba nastaviť maximálny prúd z jeho dokumentácie. Pri type ETO = "PTC" je merací prúd ohraňovaný na hodnotu 1mA a pri "PT100" na 3mA a vtedy je tento parameter neaktívny.

1087	MENU \ NASTAVENIE \ FUNKCIE \ EXT. TEP. OCHRANA (ETO) \	Maxim. prúd ETO	10.00 mA
------	---	-----------------	----------

Nastavenie analógového vstupu AIN2:

[ID]	Cesta	Parameter	Nastavenie
154	MENU \ NASTAVENIE \ VSTUPY A VYSTUPY \ ANALÓGOVÉ VSTUPY \ AIN2 \	Typ AIN2	0-10V

Možnosť filtrovania rušení na analógovom vstupe:

262	MENU \ NASTAVENIE \ VSTUPY A VYSTUPY \ ANALÓGOVÉ VSTUPY \ AIN2 \	Filter AIN2	1s
-----	--	-------------	----

Nastavenie analógového výstupu AOUT2:

[ID]	Cesta	Parameter	Nastavenie
362	MENU \ NASTAVENIE \ VSTUPY A VYSTUPY \ ANALOGOVE VYSTUPY \ AO2 \	Typ AO2	0-20mA
1077	MENU \ NASTAVENIE \ VSTUPY A VYSTUPY \ ANALOGOVE VYSTUPY \ AO2 \	AO2 Zdroj	Prúd ETO
366	MENU \ NASTAVENIE \ VSTUPY A VYSTUPY \ ANALOGOVE VYSTUPY \ AO2 \	Sig. (AO2_A)	0 mA
368	MENU \ NASTAVENIE \ VSTUPY A VYSTUPY \ ANALOGOVE VYSTUPY \ AO2 \	Sig. (AO2_B)	20 mA
945	MENU \ NASTAVENIE \ VSTUPY A VYSTUPY \ ANALOGOVE VYSTUPY \ AO2 \	AO2_A	0 mA
946	MENU \ NASTAVENIE \ VSTUPY A VYSTUPY \ ANALOGOVE VYSTUPY \ AO2 \	AO2_B	20 mA

ČASŤ DIAGNOSTIKA:

Možnosť kontroly meraných údajov:

[ID]	Cesta	Parameter	Popis
869	MENU \ DIAGNOSTIKA \ Funkcie \ Ext. tepl. ochrana \	Teplota ETO [°C]	Teplota na snímači ETO.
870	MENU \ DIAGNOSTIKA \ Funkcie \ Ext. tepl. ochrana \	Prúd ETO [mA]	Merací prúd externej tepelnej ochrany.
867	MENU \ DIAGNOSTIKA \ Funkcie \ Ext. tepl. ochrana \	Napätie ETO [V]	Hodnota odmeraného úbytku napätia na snímači ETO.
871	MENU \ DIAGNOSTIKA \ Funkcie \ Ext. tepl. ochrana \	Odpor snímača [Ω]	Hodnota odporu snímača ETO.

5.12 Preťažovací spínač „Preťažovák“

Najmä pri zdvihových pohonoch žeriavov, ale aj v iných oblastiach nasadenia frekvenčných meničov sa používajú rôzne zariadenia na vyhodnotenie maximálneho zaťaženia konštrukcie alebo technologickej linky. Menič UNIFREM dokáže na základe merania elektrických veličín vyhodnotiť zaťaženie pohonu (ZOV Zaťaženie) a vykonať potrebné zmeny v správaní pohonu, tak aby bola prevádzka pohonu bezpečná. „Preťažovák“ môže byť využitý napríklad pri pohone zdvihu žeriavov, posunoch pri rezaní, vŕtaní a suportov obrábacích strojov. Nová koncepcia preťažovacieho spínača v meničoch UNIFREM obsahuje niekoľko vylepšení a novinek.

Pojmy:

Zaťaženie – je voliteľná veličina, ktorá predstavuje mieru zaťaženia pohonu. Spravidla sa vyberá Moment motora, Prúd motora, Výkon alebo aj AINx ak je vyhodnotenie zaťaženia externé.

Preťaženie – Je stav pohonu po splnení podmienok preťaženia pohonu. Môže sa automaticky generovať STOP, obmedziť rýchlosť prípadne signalizovať na výstupoch meniča.

Dynamická prevádzka – Je pracovný stav pohonu pri akcelerácii v kladnom smere, kedy okrem statickej záťaže pohon prekonáva aj odpor zotrvačných hmôt a suché trenie.



Statická prevádzka – Je pracovný stav pohonu pri ustálenej rýchlosti v kladnom smere.

Tipovanie – Je taký sled ovládacích povelov, ktorý obchádza podmienky vzniku preťaženia. Napríklad krátke povelové ŠTART alebo prerušované zrýchľovanie.

Na konfiguráciu preťažovacieho spínača slúžia nasledovné parametre:

Parameter ID: 840
NASTAVENIE -> FUNKCIE -> ZDVIHOVÉ FUNKCIE ->PRETAŽOVÁK

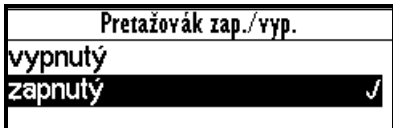
Konfigurácia a režim činnosti:

Meno parametra	ID	Popis
Pretažovák zap./vyp.	841	Zapnutie alebo vypnutie funkcie elektronického pretažovacieho spínača. 
Režim pretažováka	842	Zapnutie režimov spínača pretaženia 

Spôsob výpočtu veličiny „Zaťaženie“: Zdvihové funkcie

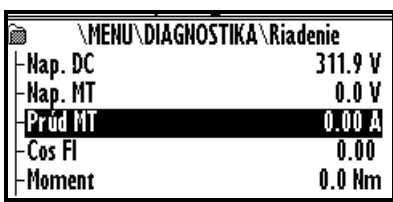
Zaťaženie. Signál	843	Výber veličiny, ktorá bude slúžiť ako zdroj výpočtu zobrazovanej veličiny „Zaťaženie“.  <p><i>Príklad výberu veličiny, ktorá predstavuje mieru zaťaženia pohonu</i></p>
Zaťaženie 100%	844	Hodnota vybraného signálu zaťaženia (ID 843), ktorá zodpovedá 100% zaťaženiu. Služí na prevod do pomerných jednotiek .
Filter zaťaženia	851	Filter prvého rádu, ktorý slúži na potlačenie šumov alebo krátkych špičiek vybraného signálu zaťaženia (ID 843).

Podmienky vzniku a zániku „Pretaženia“:

Čas po štarte	852	Čas necitlivosti pretažovacieho spínača po štarte pohonu.
Pretaženie dyn.	845	Hranica pretaženia pohonu v dynamických stavoch (pri akcelerácii v kladnom smere).
Čas pretaž. dyn.	848	Doba, ktorú musí byť veličina Zaťaženie vyššia ako hranica dynamického pretaženia, aby sa zopol pretažovací spínač.
Pretaženie stat.	846	Hranica pretaženia pohonu v ustálených stavoch (pri konštantnej rýchlosti v kladnom smere).
Čas pretaž. stat.	849	Doba, ktorú musí byť veličina Zaťaženie vyššia ako hranica statického pretaženia, aby sa zopol pretažovací spínač.
Pretaženie vyp.	847	Hranica Zaťaženia pre ukončenie Pretaženia pri spätnom chode na ustálenej rýchlosti.
Čas pretaž. vyp.	850	Doba, ktorú musí byť veličina Zaťaženie nižšie ako hranica pre vypnutie pretaženia, aby sa vypol pretažovací spínač.

Signál blokovania „Pretaženia“:

Zdroj resetu pretaž.	572	Signál, ktorý slúži na zablokovanie alebo vypnutie pretažovacieho spínača. Môže byť vybraný buď číselný signál alebo bitový.
Preť.reset	858	Podmienka vzniku resetu pretaženia.

Pre diagnostiku a vyhodnotenie preťažovávka slúžia tieto zobrazované veličiny: zdvihové funkce

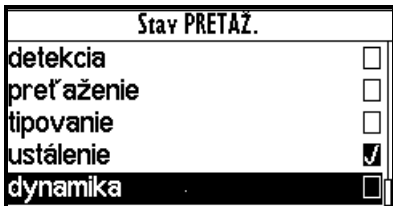
Zaťaženie	854	Miera zaťaženia pohonu vyhodnotená zo signálu Zaťaženie. Signál (ID 843) a vzťahnutá ku Zaťaženie 100% (ID 844). [%]
Tipovania	855	Počet nedovolených ovládacích sekvencií, ktoré môžu spôsobiť tipovanie pohonu (krátke povely štartu či akcelerácie). Po prekročení počtu tipovaní sa znovu preťažovací spínač bez ohľadu na hodnotu zaťaženia pohonu. Vyhodnotenie tipovaní je možné vypnúť vo voľbe režimov (ID 842).
Stav PRETAŽ.	856	Signalizuje v akom stave sa nachádza blok preťažovacieho spínača.  <p>Príklad zobrazenia diagnostickej veličiny Stav PRETAŽ.</p>

Preťaženie pohonu nastane:

- ak sa počas prevádzky splnia podmienky vzniku preťaženia. Ak je neaktívny režim (ID 842) „**iba statický režim**“ počas dynamickej prevádzky, keď prekročí „Zaťaženie“ hodnotu parametra „Preťaženie dyn.“ (ID 845) na čas dlhší ako „Čas preťaž. dyn.“ (ID 848). Obdobne ak v statickom režime prekročí statickú hranicu na príslušný čas.
- alebo ak je zapnutý režim (ID 842) „**testuj tipovanie**“ a počet tipovaní v počítadle tipovania prekročí 5 tipovaní do 5 min.

Stav Preťaženia menič signalizuje aj funkčným hlásením **F36-Preťažovák zop**. Na displeji ovládacieho panela.

Preťaženie pohonu zanikne:

- ak počas reverzného chodu poklesne „Zaťaženie“ pod hodnotu parametra „Preťaženie vyp.“ (ID 847) na dobu dlhšiu ako „Čas preťaž. vyp.“ (ID 850).

V režimoch preťažovávka (ID 842) je možné vybrať funkciu „**pomalé spúšťanie**“, ktorá pri preťažení obmedzí rýchlosť spúšťania bremena na 20% zo želanej frekvencie v reverznom chode, pre zvýšenie bezpečnosti pri manipulácii s nadmerným bremenom.

Ďalej je možné v režimoch vypnúť vnútorné blokovanie Štartu pohonu v kladnom smere voľbou „**negeneruje STOP**“, v prípadoch, kedy sa má pri preťažení vykonať iba signalizácia alebo iná akcia (napríklad, obmedzenie rýchlosti alebo momentu). Iné akcie sa nastavujú s použitím univerzálnych ovládacích blokov meniča.

Autodetekcia hraníc:

Jeden z nových režimov činnosti preťažovávka (ID 842) je „**autodetekcia hraníc**“. Po zapnutí tohto režimu sa vynulujú hranice podmienok preťaženia (ID 845, ID 846, ID 847) a počas nasledovných pracovných cyklov zariadenia sa automaticky detekujú hraničné hodnoty z veličiny „Zaťaženie“. Pri tejto detekcii by mal byť pohon zaťažovaný maximálnym dovoleným zaťažením (max. dovolené bremeno, atď.) Po 5 až 10 cykloch sa hodnoty hraníc už prestanú upravovať a ustália sa na hodnotách, ktoré sú o dovolenú toleranciu vyššie ako maximálne prevádzkové zaťaženie. Po vypnutí tohto režimu zostanú hranice na nových hodnotách a preťažovák pracuje podľa nich. Počas autodetekcie hraníc menič vypisuje funkčné hlásenie **F37-Preťaž. detekcia**.

Obrázok dole: Príklad vzniku preťaženia v dynamickom režime činnosti počas dvíhania bremena na zdvíhu.

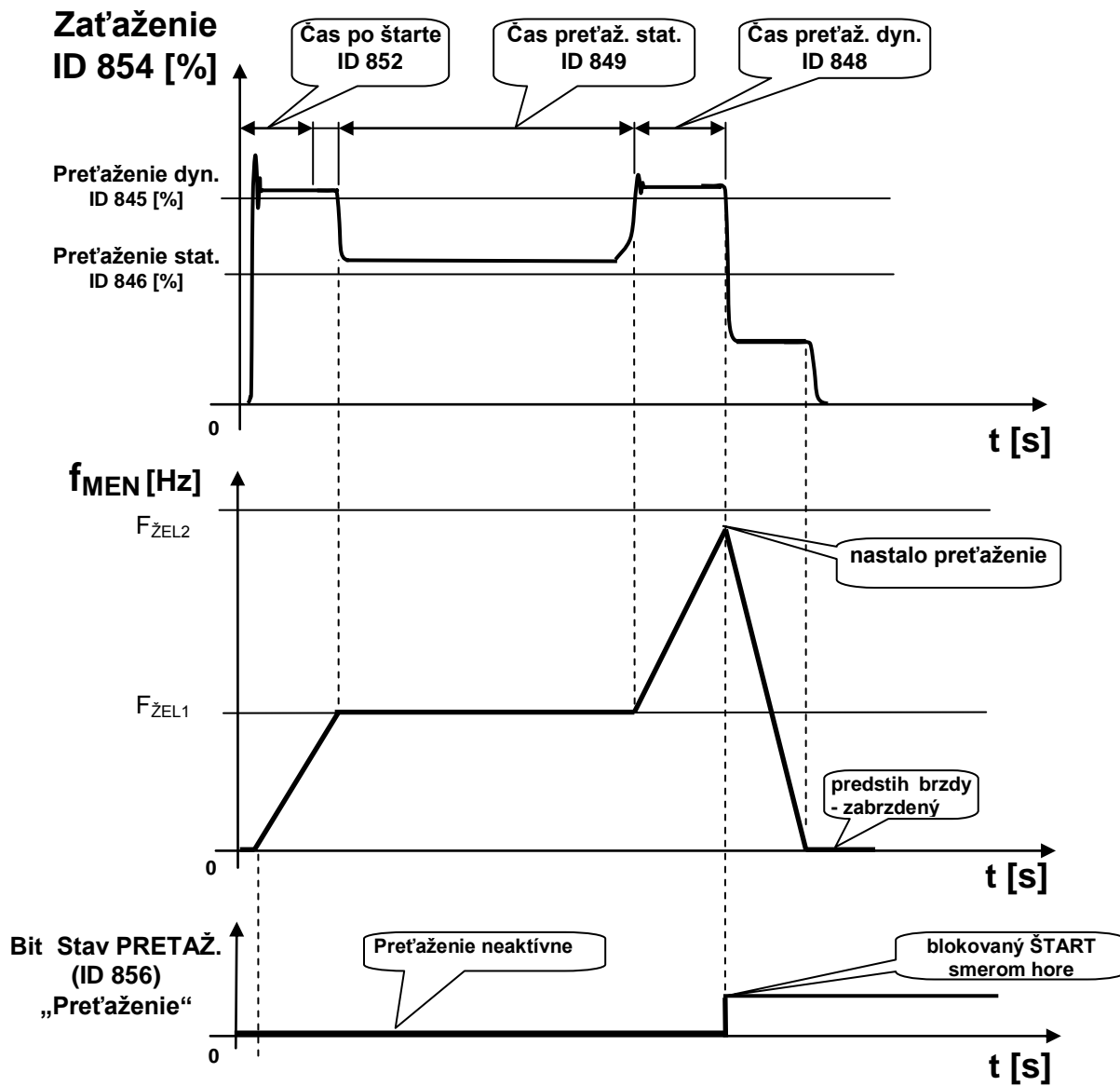

5.13 Funkcia dynamický zdvih

Žeriavová funkcia – **DYNAM. ZDVIH (DZ)** (ID 1068) slúži na prispôsobenie maximálnej rýchlosti zdvihu podľa aktuálnej hmotnosti bremena. Pri vyššej hmotnosti bremena sa znižuje maximálna rýchlosť.

Pre správnu činnosť dynamického zdvihu je potrebné nastaviť parametre, ktoré určujú výpočet veličiny „Zaťaženie“ (ID 854) podobne ako pri funkcii „Preťažovák“.

Meno parametra	ID	Popis
Zaťaženie. Signál	843	Výber parametra ktorý bude slúžiť ako zdroj výpočtu zobrazovanej veličiny „Zaťaženie“.
Zaťaženie 100%	844	Hodnota vybratého signálu zaťaženia (ID 843), ktorá zodpovedá 100% zaťaženiu. Slúži na prevod do pomerných jednotiek.
Filter zaťaženia	851	Filter prvého rádu ktorý slúži na potlačenie šumov alebo krátkych špičiek vybratého signálu zaťaženia (ID 843).

Na konfiguráciu dynamického zdvihu slúžia nasledovné parametre:

DZ zap./vyp.	1069	Zapnutie alebo vypnutie funkcie dynamického zdvihu (DZ). <div style="text-align: center; border: 1px solid black; padding: 5px; margin: 10px auto; width: fit-content;"> <p>DZ zap./vyp.</p> <p>vypnutý</p> <p>zapnutý <input checked="" type="checkbox"/></p> </div>
Čas merania DZ	1070	Čas merania statického zaťaženia (ID 854) na frekvencii danej parametrom „Frekvencia DZ“ (ID 1073).
Záťaž DZ max.	1071	Horný rozsah zaťaženia, nad ktorým sa maximálna frekvencia už ďalej neznižuje.
Záťaž DZ min.	1072	Dolný rozsah zaťaženia pod ktorým pracuje zdvih na maximálnej možnej frekvencii.
Frekvencia DZ	1073	Frekvencia, pri ktorej prebieha meranie zaťaženia a zároveň minimálna rýchlosť ktorá odpovedá maximálnemu zaťaženiu.

Pre diagnostiku a vyhodnotenie preťažováka slúžia tieto zobrazované veličiny:

Zaťaženie	854	Miera zaťaženia pohonu vyhodnotená zo signálu Zaťaženie. Signál (ID 843) a vzťahnutá ku Zaťaženie 100% (ID 844). [%].
Stav PRETAŽ.	856	Detekcia statického alebo dynamického režimu.

Princíp činnosti:

Pri štarte smerom hore sa frekvencia zastaví na „Frekvencia DZ“ (ID 1073) na dobu „Čas merania DZ“ (ID 1070) aby došlo k ustáleniu veličiny „Zaťaženie“ (ID 854) a vypočítalo sa nové obmedzenie rýchlosti. Ak sa zaťaženie ustáli v intervale medzi hodnotami „Záťaž DZ min.“ (ID 1072) a „Záťaž DZ max.“ (ID 1071), potom sa obmedzenie rýchlosti zdvihu prepočíta lineárne medzi hodnotami „Frekvencia DZ“ (ID 1073) a „Max. frekvencia.“ (ID 111). Ak bude zdvih zaťažený na hodnotu „Záťaž DZ max.“ (ID 1071) alebo vyššiu, bude jeho maximálna rýchlosť obmedzená na hodnotu „Frekvencia DZ“ (ID 1073). Ak bude zdvih zaťažený na hodnotu „Záťaž DZ min.“ (ID 1072) alebo nižšiu, bude jeho maximálna rýchlosť obmedzená na hodnotu „Max. frekvencia.“ (ID 111).

Ak vypočítané ohraničenie rýchlosti je menšie ako „Max. frekvencia.“ (ID 111), menič zobrazuje varovné hlásenie „**W61-Dynamický zdvih**“.

Obrázok dole: Princíp činnosti funkcie „Dynamický zdvih“.

A: zdvíhanie bremena s menšou hmotnosťou,
B: zdvíhanie bremena s veľkou hmotnosťou.

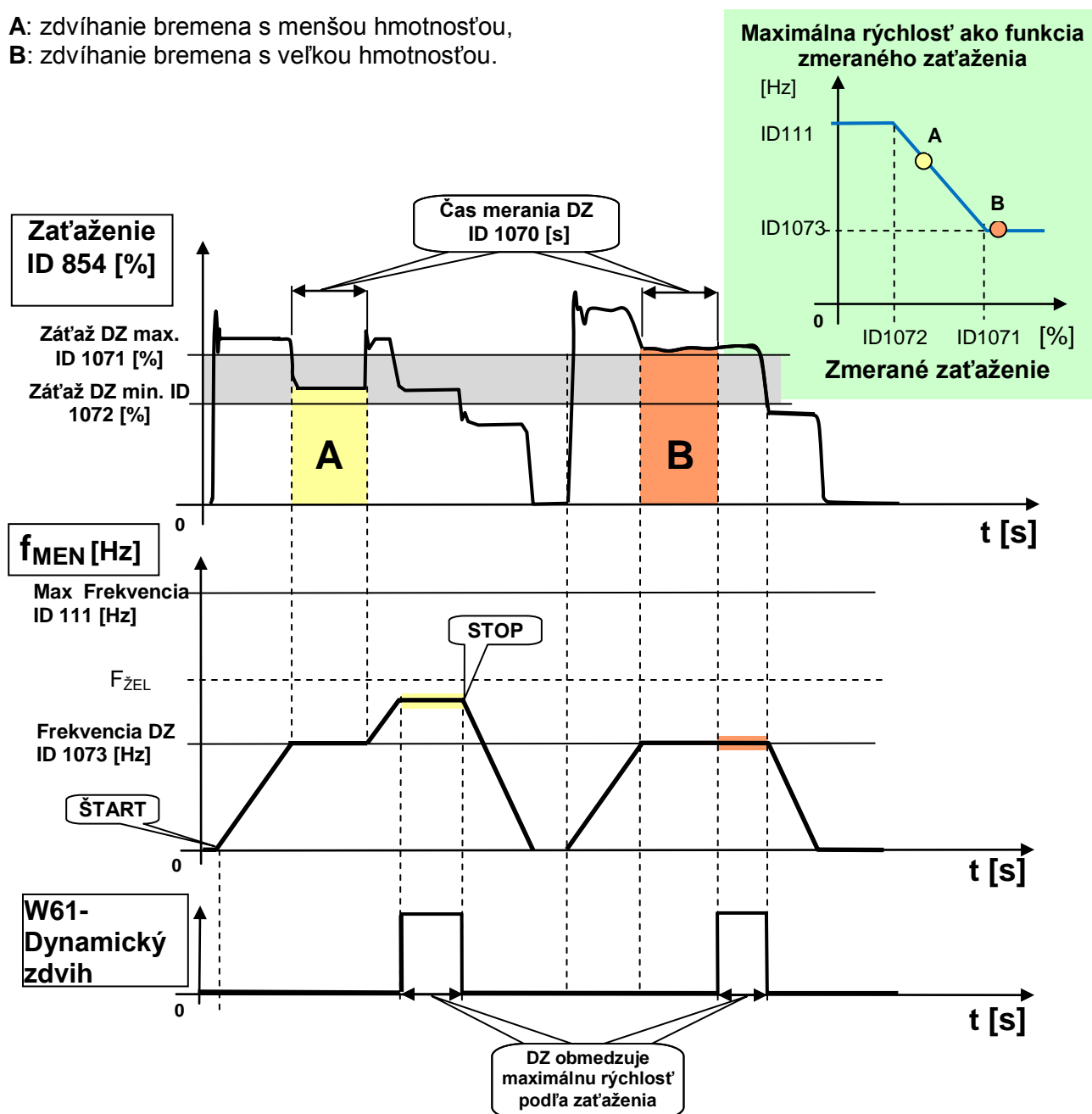

5.14 Funkcia – rozladienie IRC

Meniče frekvencie UNIFREM môžu v prípade použitia rozširovacieho modulu RM_IRC_DUAL súčasne vyhodnocovať v reálnom čase signály z dvoch inkrementálnych snímačov. Menič počíta rozdiel rýchlostí týchto snímačov a zobrazuje v parametri „Frek. IRC1-IRC2“ (ID 1086) podľa vzorca:

$$F_{\text{IRC1-IRC2}} = | |F_{\text{IRC1}}| - |F_{\text{IRC2}}| |$$

kde $|F_{\text{IRC1(2)}}|$ znamená výpočet absolútnej hodnoty rýchlosti z veličín „Frek. IRC1“ (ID 434) a „Frek. IRC2“ (ID 803).

V praxi môže byť na viac motorových pohonoch potreba odvodiť od tohto rozladienia určité riadiace zásahy ako obmedzenie momentu, zablokovanie a okamžité vypnutie riadenia.

Napríklad:

- pri prešmykovaní jednej nápravy trakčného vozidla alebo pojazdu mostu oproti druhej - zníženie ohraničenia momentu aby náprava s menšou adhéziou nepredbehla druhú,
- pri prerušení materiálu a rozladiení pohonov na valcovacej linke (časť linky pod záťažou a druhá naprázdno) sa vygeneruje RESET.
- atď.

Na konfiguráciu funkcie „Rozladienie IRC“ slúžia parametre v skupine parametrov:

Parameter ID: 1081
NASTAVENIE -> FUNKCIE -> ROZLADENIE IRC1,2

Konfigurácia a režim činnosti:

Meno parametra	ID	Popis						
Rozladienie IRC1,2	1082	Nastavenie spôsobu obsluhy a činnosť meniča pri rozladiení rýchlostí z IRC1 a IRC2. <div style="border: 1px solid black; padding: 5px; margin: 5px 0;"> <table style="width: 100%; border-collapse: collapse;"> <tr> <th colspan="2" style="text-align: center; border-bottom: 1px solid black;">Rozladienie IRC1,2</th> </tr> <tr> <td style="border: none;">obmedzenie momentu</td> <td style="border: none; text-align: right;"><input checked="" type="checkbox"/></td> </tr> <tr> <td style="border: none;">reset PWM</td> <td style="border: none; text-align: right;"><input type="checkbox"/></td> </tr> </table> </div>	Rozladienie IRC1,2		obmedzenie momentu	<input checked="" type="checkbox"/>	reset PWM	<input type="checkbox"/>
Rozladienie IRC1,2								
obmedzenie momentu	<input checked="" type="checkbox"/>							
reset PWM	<input type="checkbox"/>							
obmedzenie momentu		Rozladienie IRC1,2 spôsobí oslabenie momentu motorov.						
reset PWM		Rozladienie IRC1,2 spôsobí okamžité vypnutie motorov.						
Filter dIRC1,2	1083	Časová konštanta filtra rozdielu frekvencií IRC1 a IRC2.						
Min. rozdiel IRC1,2	1084	Minimálna hranica absolútnej hodnoty rozdielu frekvencií IRC1 a IRC2.						
Max. rozdiel IRC1,2	1085	Maximálna hranica absolútnej hodnoty rozdielu frekvencií IRC1 a IRC2.						

Pre diagnostiku a vyhodnotenie slúžia tieto zobrazované veličiny:

Frek. IRC1	434	Frekvencia rotora určená snímačom otáčok motora IRC1
Frek. IRC2	803	Frekvencia rotora určená snímačom otáčok motora IRC2
Frek. IRC1-IRC2	1086	Táto veličina je filtrovaná filtrom prvého rádu z parametra „Filter dIRC1,2“ (ID1083).

Princíp činnosti:

Ak je v parametri „Rozladienie IRC1,2“ (ID 1082) aktívna voľba „obmedzenie momentu“, potom pri prekročení minimálnej hranice rozdielu frekvencií „Min. rozdiel IRC1,2“ (ID 1084) sa začne znižovať obmedzenie momentu motora a pri maximálnom rozdieli „Max. rozdiel IRC1,2“ (ID 1085) bude moment **nulový**. Vypínanie pohonov sa deje plynulo úmerne rozladieniu. Počas znižovania momentu sa zobrazuje varovanie „W62-Rozladienie IRC1,2“.

Obrázok dole: Princíp činnosti funkcie „Rozladenie IRC“ pri aktívnej voľbe „obmedzenie momentu“.

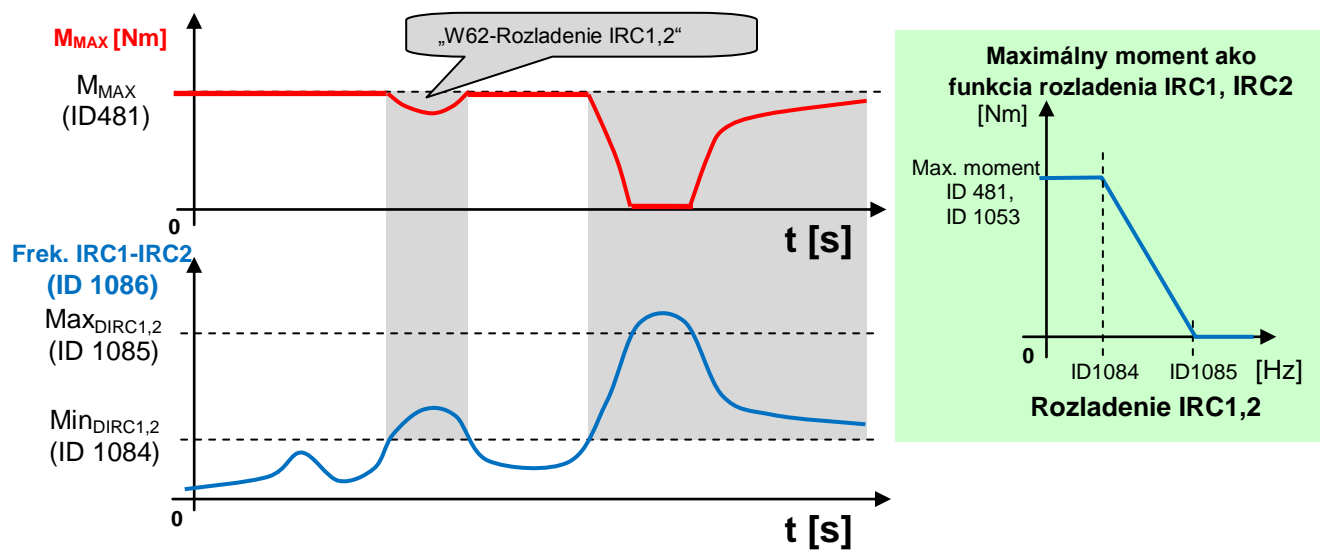

Ak je v parametri „Rozladenie IRC1,2“ (ID 1082) aktívna voľba „reset PWM“, potom pri prekročení maximálnej hranice rozdielu frekvencií „Max. rozdiel IRC1,2“ (ID 1085) sa vygeneruje RESET PWM a pri poklese pod „Min. rozdiel IRC1,2“ (ID 1084) RESET PWM zanikne.

Obrázok dole: Princíp činnosti funkcie „Rozladenie IRC“ pri aktívnej voľbe „reset PWM“.

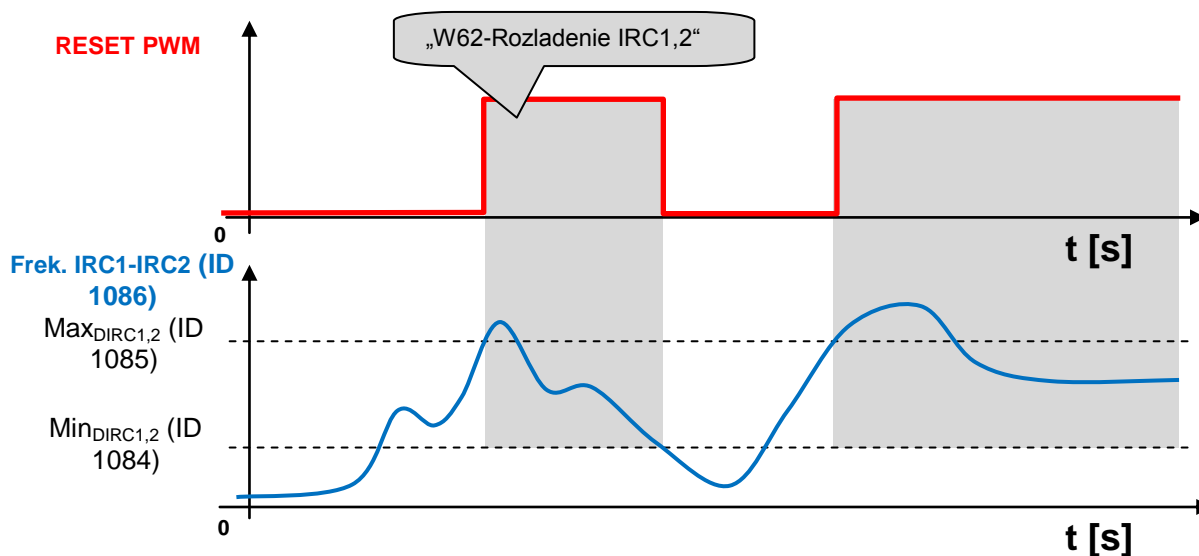

Pomocou nastaviteľného filtra „Filter dIRC1,2“ (ID 1083) je možné odfiltrovať krátke impulzy rozladenia IRC, utlmiť kvantovací šum a nastaviť dynamiku zmeny momentu. Vplyv rozladenia IRC na maximálny moment aj na RESET PWM je možné kombinovať súčasným aktivovaním oboch volieb.

5.15 Využitie prepínania sady parametrov na špeciálne správanie funkcií meniča

Meniče frekvencie UNIFREM obsahujú 4 užívateľské sady parametrov, ktoré je možné v meniči nezávisle prepínať a editovať. Čas prepnutia sady je do 50ms. Pokiaľ sa nastavenia parametrov pre jednotlivé sady nelíšia v parametroch, ktoré majú blokovanú zmenu za chodu, je prepnutie možné realizovať aj pri spustenom ŠTARTE pohonu. Nakoľko zdroj prepnutia sady môže byť nastavený na akýkoľvek signál meniča, umožňuje to riešiť rôzne špeciálne funkcie podmienené zmenou parametrov, ktoré jednotlivé funkčné bloky meniča pri použití len jednej sady neumožňujú.



Napríklad:

- zmena parametrov U/F krivky pri zmene smeru otáčania motora.
- zmena zdrojov ovládania meniča od binárneho vstupu (prepínanie miestne/diaľkovo).
- adaptivita parametrov regulátorov podľa rozsahu regulovanej frekvencie.
- a mnoho ďalších.

Podmienky prepínania jednotlivých sád parametrov sa nastavujú v týchto parametroch meniča.

Parameter ID: 206
NASTAVENIE → SADY PARAMETROV

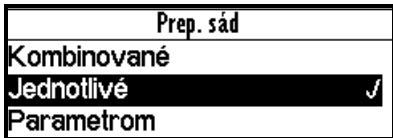



Príklad konfigurácie prepnutia SADY parametrov:

Meno parametra	ID	Popis
Prep. sád.	657	<p>Nastavenie spôsobu prepínania aktívnej sady. (Kombinované, Jednotlivé, Parametrom)</p> <div style="text-align: center;">  </div> <p><i>Príklad nastavenia spôsobu prepínania aktívnej sady</i></p>
Možnosť prepnutia aktívnej sady:		<p>NASTAVENIE → SADY PARAMETROV → Prep. sád [657] → Parametrom</p> <p>Potom je možnosť nastavenia aktívnej sady: Aktívna sada [205] → možnosť výberu Sada 1, Sada 2, Sada 3, Sada 4</p>
Zdroj bit1 sada Zdroj bit2 sada Zdroj bit3 sada	641 642 643	<p>Nastavenie bitov prepínača sád. Jeho funkcia závisí od nastavenia parametra Prep. sád. [657]</p> <p>1.spôsob Prep. sád. [657] - Kombinované - Využívajú sa len prvé 2 bity binárneho prepínača. Výstupná sada odpovedá danej binárnej kombinácii týchto bitov. Ak sú neaktívne všetky bity tak je aktívna 1 sada. Ak je aktívny len 1. bit tak je aktívna 2. sada, atď.</p> <p>NASTAVENIE → SADY PARAMETROV → PREPÍNAČ SÁD Možnosť nastavenia: Zdroj bit1 sada a Zdroj bit2 sada</p> <div style="text-align: center;">  </div> <p><i>Príklad nastavenia binárneho prepínača</i></p>

	<p>2.spôsob</p> <p>Prep. sád. [657] - Jednotlivé - Každý jeden bit binárneho prepínača odpovedá jednej sade (bit 1 odpovedá 2 sade). Ak je aktívnych viac prepínačov tak je aktívna sada s vyšším poradovým číslom. Ak nie je aktívny žiadny binárny prepínač tak je aktívna 1. sada.</p> <p>NASTAVENIE → SADY PARAMETROV → PREPÍNAČ SÁD Možnosť nastavenia: Zdroj bit1 sada, Zdroj bit2 sada, Zdroj bit3 sada</p> <table border="1" data-bbox="792 453 1179 594"> <tr> <th colspan="2">VENIE\SADY PARAMETROV\PREPÍNAČ SÁD</th> </tr> <tr> <td>Zdroj bit1 sada</td> <td>BIN1</td> </tr> <tr> <td>Zdroj bit2 sada</td> <td>Žiadny</td> </tr> <tr> <td>Zdroj bit3 sada</td> <td>Žiadny</td> </tr> </table> <p><i>Príklad nastavenia binárneho prepínača</i></p>	VENIE\SADY PARAMETROV\PREPÍNAČ SÁD		Zdroj bit1 sada	BIN1	Zdroj bit2 sada	Žiadny	Zdroj bit3 sada	Žiadny		
VENIE\SADY PARAMETROV\PREPÍNAČ SÁD											
Zdroj bit1 sada	BIN1										
Zdroj bit2 sada	Žiadny										
Zdroj bit3 sada	Žiadny										
<p>SPECIÁLNE NASTAVENIE [224] –</p> <p>Nastavenie špeciálnych funkcií pre prepínače sady</p>	<p>Príklad nastavenia špeciálneho zdroja prepnutia sady:</p> <p>NASTAVENIE → SADY PARAMETROV → PREPÍNAČ SÁD → Zdroj bit1 sada [641]→ špeciálny</p> <table border="1" data-bbox="792 810 1179 972"> <tr> <th colspan="2">VENIE\SADY PARAMETROV\PREPÍNAČ SÁD</th> </tr> <tr> <td>Zdroj bit1 sada</td> <td>Špeciálny</td> </tr> <tr> <td>Zdroj bit2 sada</td> <td>Žiadny</td> </tr> <tr> <td>Zdroj bit3 sada</td> <td>Žiadny</td> </tr> <tr> <td colspan="2">SPECIALNE NASTAVENIE</td> </tr> </table> <p>Potom je možnosť nastavenia NASTAVENIE → SADY PARAMETROV → PREPÍNAČ SÁD → ŠPECIÁLNE NASTAVENIE → Bit1 sada signál [645] → Výber signálu, ktorý vyhodnocuje či je aktívny 1.bit binárneho prepínača. Môže byť vybraný buď číselný signál alebo bitový.</p>	VENIE\SADY PARAMETROV\PREPÍNAČ SÁD		Zdroj bit1 sada	Špeciálny	Zdroj bit2 sada	Žiadny	Zdroj bit3 sada	Žiadny	SPECIALNE NASTAVENIE	
VENIE\SADY PARAMETROV\PREPÍNAČ SÁD											
Zdroj bit1 sada	Špeciálny										
Zdroj bit2 sada	Žiadny										
Zdroj bit3 sada	Žiadny										
SPECIALNE NASTAVENIE											

Pred nastavením zdroja prepnutia aktívnej sady parametrov je potrebné nastaviť kompletne pohon v SADE1, to znamená pri vypnutých podmienkach prepnutia sady. Potom skopírovať toto nastavenie do ostatných používaných sád cez povel:

MENU -> ULOŽ / OBNOV -> Kopírovanie sád

Zálohy parametrov	
	Ulož parametre
	Obnov parametre
	Kopírovanie sád
	Presun parametrov
	Spravuj zálohy v panely

Povely na kopírovanie sád parametrov:

Funkcia	Výber	Popis
Zo sady Do sady	Sada1..Sada4 Sada1..Sada4	Kópia parametrov zo sady 1..4 do vybranej sady 1..4. Potvrdenie stlačením "Kopíruj"

Kopírovanie sád	
Zo sady	Sada 1
Do sady	Sada 2
	Kopíruj

Na záver treba nastaviť podmienku prepínania aktívnej sady. Ak chceme napríklad používať len dve sady parametrov a SADA2 má byť aktívna pri zápornej rýchlosti na výstupe meniča (spúšťanie bremena s iným počiatočným napätím U/F krivky). Potom zvolíme nasledovné hodnoty parametrov.

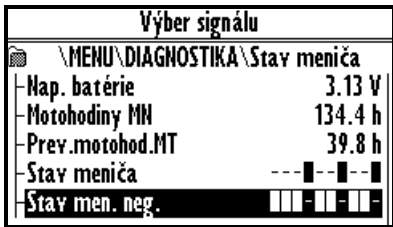
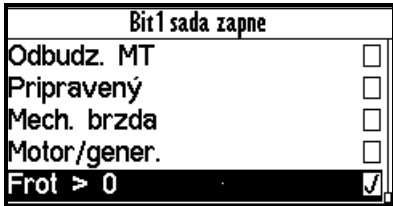
Meno parametra	ID	Nastavenie
Prep. sád.	657	Jednotlivé
Bit1 sada signál	645	<p>NASTAVENIE → SADY PARAMETROV → PREPÍNAČ SÁD → Zdroj bit1 sada [641] → špeciálny</p> <p>Zvolí sa zdroj prepnutia sady: Stav men. Neg. [547] (stavové slovo negované):</p> <p>NASTAVENIE → SADY PARAMETROV → PREPÍNAČ SÁD → ŠPECIÁLNE NASTAVENIE → Bit1 sada signál [645] → “ \ MENU \ DIAGNOSTIKA \ Stav meniča [76] → Stav men. neg.“</p> 
Bit1 sada zopne	646	<p>NASTAVENIE → SADY PARAMETROV → PREPÍNAČ SÁD → ŠPECIÁLNE NASTAVENIE → Bit1 sada zopne [646]</p> <p>Vyberie sa bit 14 stavového slova „Frot > 0“.</p>  <p>(Keďže sa jedná o negovanú hodnotu stavového slova, má tento bit opačný význam a to Frot < 0.)</p> <p>Frot – polarita rotorovej frekvencie. Ak nie je k dispozícii IRC, potom je znamienko frekvencie vyhodnotené matematickým modelom</p>

Po spustení prepínania Sád do činnosti môžeme upravovať parametre v jednotlivých sádach až po výbere editovanej sady. Informácia o tom, ktorá je aktívna je zobrazená v pravom hornom rohu displeja malým fontom.

Použitie sád parametrov teda prispieva ku zvýšenej variabilite nastavení pohonu. Pomocou nich je možné riešiť aj.

- Nesymetriu ramp frekvencie
- Prepínanie režimu riadenia
- Prepínanie signálov na analógových výstupoch
- Ovládanie viacerých pohonov jedným meničom
- Zapínanie a vypínanie korekcií alebo iných funkcií meniča
- ... atď.

6 Príklady nastavenia meniča UNIFREM

6.1 Nastavenie procesného regulátora pre riadenie výšky hladiny v nádrži

V nasledujúcej časti bude opísaný spôsob nastavenia zariadenia pre udržiavanie konštantnej hladiny v nádrži, pomocou čerpadla riadeného frekvenčným meničom.

6.1.1 Situácia

Frekvenčný menič riadi otáčky čerpadla, tak aby v nádrži bola požadovaná hladina. Hladina v nádrži sa môže pohybovať od minimálnej 1cm po maximálnu 50cm. Aktuálna výška hladiny je snímaná snímačom hladiny s prúdovým výstupom. Pri hodnote výstupu 0mA je minimálna hladina a pri 20mA maximálna hladina. Želaná výška hladiny je nastavovaná pomocou napätia 0-10V. Kde 0V odpovedá minimálnej hladine a 10V odpovedá maximálnej hladine.

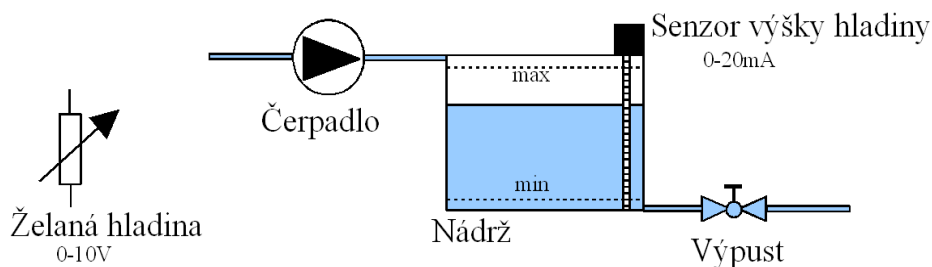

6.1.2 Pripojenie meniča

Napätie pre želanú hladinu pripojíme na prvý analógový vstup **AIN1**.
Senzor výšky hladiny pripojíme na druhý analógový vstup **AIN2**.
Výstup meniča pripojíme na čerpadlo.

6.1.3 Nastavenie analógových vstupov

V menu „NASTAVENIE – VSTUPY A VÝSTUPY – ANALÓGOVÉ VSTUPY“
„AIN1 – Typ AIN1“ = „0-10V“
„AIN1 – Filter AIN1“ = 1ms (ak by bol signál rušený môžeme zvýšiť filtráciu)
„AIN1 – ŠPECIÁLNE NASTAVENIE – Signál AIN1“ = žiadny (F3)
„AIN2 – Typ AIN2“ = „0-20mA“
„AIN2 – Filter AIN2“ = 1ms (ak by bol signál rušený môžeme zvýšiť filtráciu)
„AIN2 – ŠPECIÁLNE NASTAVENIE – Signál AIN2“ = žiadny (F3)

6.1.4 Nastavenie procesného regulátora

V menu „NASTAVENIE – FUNKCIE – PROCESNÝ REG.“
„Režim PR“ = „Poloha“

Režim PR	
Teplota	
Teplota inverzný	
Poloha	✓
Poloha inverzný	
Prietok	

Takto sa nastavovanie procesného regulátora prepne na nastavovanie v jednotkách **cm**. Výber Poloha inverzný, slúži pre prípad, ak by bolo čerpadlo umiestnené na výstupe nádrže a pri zvyšovaní jeho otáčok bude hladina pri konštantnom prítoku klesať.

Iné režimy PR spôsobia prepnutie nastavovania v iných jednotkách.

„Min. žel. vel.“ = 1cm (minimálna hodnota procesnej veličiny).

„Max. žel. vel.“ = 50cm (maximálna hodnota procesnej veličiny).

„Zdroj žel. PR“ = „AIN1“.

Zdroj žel. PR	
Hodnota	
AIN1	✓
AIN2	
AIN3	
AIN4	

Ak by sme chceli nastaviť pevnú želanú hladinu, tak „Zdroj žel. PR“ = „Hodnota“ a „Žel. hodnota“ = 30cm (ak požadovaná výška hladiny je 30cm). Hodnota sa dá nastavovať len v nastavených hraniciach „Min. žel. vel.“ a „Max. žel. vel.“

„Zdroj sp. väzby PR“ = „AIN2“.

Zdroj sp. väzby PR	
Hodnota	
AIN1	
AIN2	✓
AIN3	
AIN4	

Ak by bola pevná hodnota spätnej väzby, tak sa nastavuje obdobne ako pre želanú veličinu.

Samozrejme treba nastaviť odpovedajúce konštanty PID procesného regulátora.

6.1.5 Nastavenie výstupu meniča

Treba nastaviť odpovedajúce parametre motora, rampy U/F krivku atď.

V menu „NASTAVENIE – OVLÁDANIE – ŽELANÁ FREKVENCIA“

„Zdroj reverzu F [195]“ = „Bez reverzu“. Inak by sme čerpadlu umožnili chodiť aj do spätného chodu, čiže v prípade potreby by sa čerpadlom odčerpávalo z nádrže.

Zdroj reverzu F	
Ovládací panel	
Bez reverzu	✓
Trvale reverz	
BIN1	
BIN2	

V menu „NASTAVENIE – OVLÁDANIE – ŽELANÁ FREKVENCIA – Zdroj žel. frek. = Špeciálny“

Zdroj žel. frek.	
Procesný reg.	
MODBUS	
PROFIBUS	
Špeciálny	✓
Max. hodnota	

V menu „NASTAVENIE – OVLÁDANIE – ŽELANÁ FREKVENCIA – ŠPECIÁLNE NASTAVENIE“

„Signál pre ŽF“ = „DIAGNOSTIKA – Funkcie – Proces. reg. – Výstup PR“, týmto nastavíme, že výstupná frekvencia meniča je riadená procesným regulátorom. Výstup procesného regulátora → akčný zásah.

ŽELANÁ FREKVENCIA \ ŠPECIÁLNE NASTAVENIE	
Signál pre ŽF	Výstup PR

6.1.6 Monitorovanie

V menu „DIAGNOSTIKA – Vstupy / výstupy – AIN“

Tu je možné sledovať analógové vstupy buď vo fyzikálnych jednotkách „AIN1“, „AIN2“ alebo v pomerných „AIN1 Rel.“, „AIN2 Rel.“

V menu „DIAGNOSTIKA – Funkcie – Proces. reg“

Tu je možné sledovať procesný regulátor v procesných jednotkách.

V menu „DIAGNOSTIKA – Ovládanie – Žel. Frek.“

Tu je možné sledovať prepočítaný výstup procesného regulátora na želanú frekvenciu.

6.2 Príklad nastavenia logických blokov

Frekvenčné meniče UNIFREM majú vo svojej softvérovej výbave bohatú možnosť nastavovania logických blokov s logickými operáciami OR, AND, XOR, RS, =, >=, >.

Možnosť nastavenia typu vstupov a výstupov pre logické bloky:

(výstup negovaný, vstup 1 logického bloku negovaný, vstup 2 logického bloku negovaný, prvý vstup logického bloku reaguje na nábežnú hranu signálu, druhý vstup logického bloku reaguje na nábežnú hranu signálu).

Príklad možností nastavenia vstupov a výstupov logického bloku:

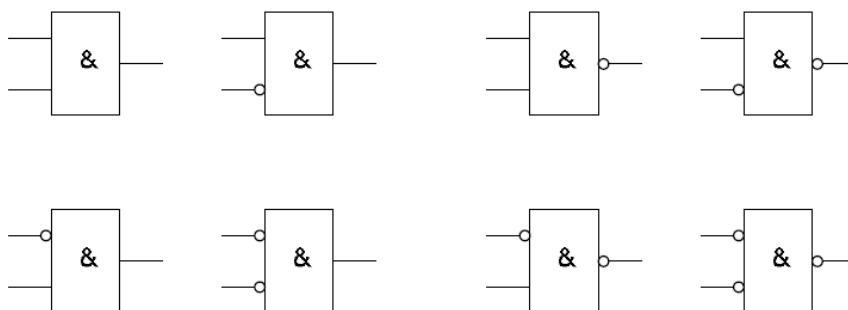

Príklad:

Nasledujúci príklad demonštruje jednoduchý príklad nastavenia frekvenčného meniča s využitím logických blokov. Uvažujme riadenie asynchrónneho motora s výkonom 0,37[kW] a s nominálnym prúdom 1,05[A]. Nezaťažený motor sa rozbieha z nulovej frekvencie po lineárnej rampe 10[s] na želanú frekvenciu 50[Hz]. Dobeň motora je tiež realizovaný po nastavenej lineárnej rampe 10[s] na nulovú frekvenciu.

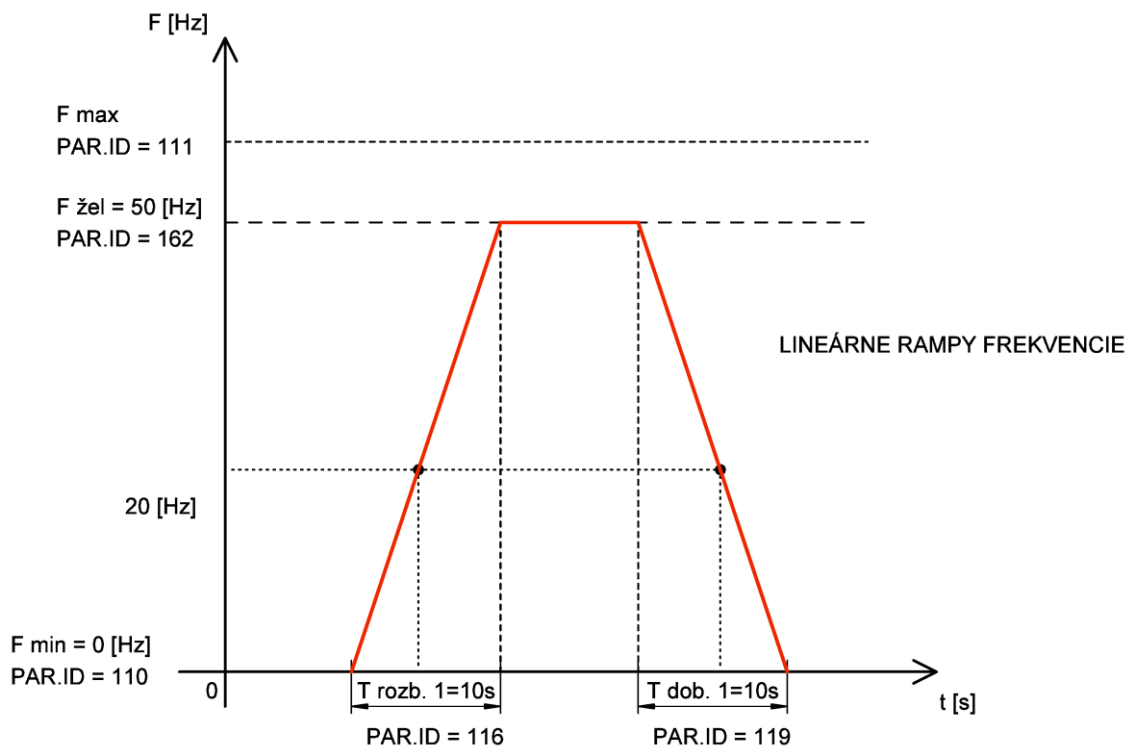

Nastavenie rozbehovej a dobehovej rampe pre tento príklad

Pomocou **logických blokov** nastavíme menič tak, aby vyhodnocoval a signalizoval prekročenie frekvencie 20[Hz] a neprekročenie prúdu motora 1[A] (motor je nezaťažený).

Dané podmienky menič signalizuje špeciálnym spôsobom – spínaním analógového výstupu, ktorý tým získa povahu reléového výstupu. Pri frekvencii motora nad 20[Hz] a pri prúde motora < 1[A] má výstup logického bloku LB1 s logickou operáciou AND logickú hodnotu 1 a výstupný signál vstupuje do druhého logického bloku LB2 a pomocou logického bloku LB2 s logickou operáciou AND a časom zopnutia $T_{on} = 0,5[s]$ a časom vypnutia $T_{off} = 0,5[s]$ sa definuje priebeh výstupného signálu LB2 – striedanie diskretných stavov výstupného signálu (0,1).

Na analógový výstup AOUT1 naviažeme výstup logického bloku LB2. To znamená, že pri zopnutí logického bloku LB2 (logická hodnota 1) sa na analógovom výstupe meniča AOUT1 nastaví prúd 20 [mA] a pri vypnutí LB2 (logická hodnota 0) sa nastaví 0 [mA]. Analógový výstup je vyvedený na svorky meniča. Na svorky analógového výstupu je možné pripojiť signalizačné LED osvetlenie.

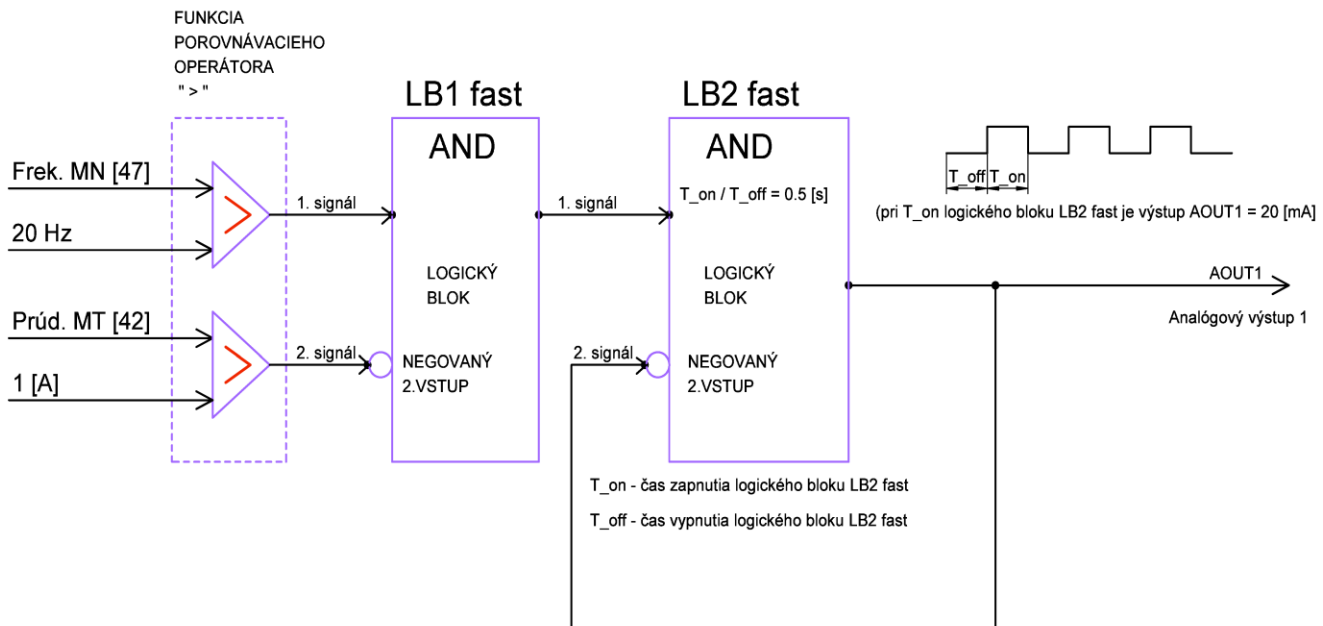

Bloková schéma vyhodnocovania vstupných podmienok pomocou logických blokov

Postup nastavenia logických blokov a analógového výstupu AOUT1:

Výber a nastavenie LOGICKÉHO BLOKU LB1:

Parameter ID: 167

MENU → NASTAVENIE → FUNKCIE → PLC FUNKCIE → LOGICKÉ BLOKY → LB1 fast

Menič detekuje $\text{Frek.MN} > 20[\text{Hz}]$ pri rozbehu na želanú rýchlosť a $\text{Prúd MT} < 1[\text{A}]$ (negovaný signál druhého vstupu) pri rozbehu na želanú rýchlosť. Vstupné podmienky musia platiť obe naraz, preto výber logickej operácie : logický súčin - AND:

Parameter ID: 625

MENU → NASTAVENIE → FUNKCIE → PLC FUNKCIE → LOGICKÉ BLOKY → LB1 fast → LB1 operácia = AND

Výber signálu Frek.MN (veľičina diagnostiky) pre 1. vstup LB1:

Parameter ID: 577

MENU → NASTAVENIE → FUNKCIE → PLC FUNKCIE → LOGICKÉ BLOKY → LB1 fast → LB1_1 signál = Frek. MN

Logická hodnota 1.vstupu LB1 je 1 ak je hodnota signálu **Frek.MN [47] > 20[Hz]** :

Parameter ID: 578

MENU → NASTAVENIE → FUNKCIE → PLC FUNKCIE → LOGICKÉ BLOKY → LB1 fast → LB1_1
zopne = 20.00 Hz

Logická hodnota 1.vstupu LB1 je 0 ak je hodnota signálu **Frek.MN [47] < 20[Hz]** :

Parameter ID: 579

MENU → NASTAVENIE → FUNKCIE → PLC FUNKCIE → LOGICKÉ BLOKY → LB1 fast → LB1_1
rozopne = 20.00 Hz

Výber signálu Prúd MT (veličina diagnostiky) pre 2. vstup LB1:

Parameter ID: 580

MENU → NASTAVENIE → FUNKCIE → PLC FUNKCIE → LOGICKÉ BLOKY → LB1 fast → LB1_2
signál = Prúd MT

Logická hodnota 2.vstupu LB1 je 1 ak je hodnota signálu **Prúd MT [42] > 1[A]** :

Parameter ID: 581

MENU → NASTAVENIE → FUNKCIE → PLC FUNKCIE → LOGICKÉ BLOKY → LB1 fast → LB1_2
zopne = 1 A

Logická hodnota 2.vstupu LB1 je 0 ak je hodnota signálu **Prúd MT [42] < 1[A]**:

Parameter ID: 582

MENU → NASTAVENIE → FUNKCIE → PLC FUNKCIE → LOGICKÉ BLOKY → LB1 fast → LB1_2
rozopne = 1 A

Pre splnenie vstupnej podmienky Prúd MT < 1[A] je potrebné signál druhého vstupu LB1 negovať, pretože porovnávací operátor logického bloku je ">".

Parameter ID: 1008

MENU → NASTAVENIE → FUNKCIE → LOGICKÉ BLOKY → LB1 fast → LB1 úrovne = Vstup 2
negovaný

Výber a nastavenie LOGICKÉHO BLOKU LB2:

Parameter ID: 168

MENU → NASTAVENIE → FUNKCIE → PLC FUNKCIE → LOGICKÉ BLOKY → LB2 fast

Pri logickej hodnote 1 výstupu LB1 má prvý vstup LB2 logickú hodnotu 1. Pre LB2 sa vyberie operácia logický súčin – AND a výstupný signál LB2 sa privedie na negovaný druhý vstup LB2, tým sa dosiahne zapínanie a vypínanie výstupu LB2 podľa nastaveného času zopnutia a vypnutia logického bloku LB2.

Parameter ID: 626

MENU → NASTAVENIE → FUNKCIE → PLC FUNKCIE → LOGICKÉ BLOKY → LB2 fast → LB2
operácia = AND

Parameter ID: 1009

MENU → NASTAVENIE → FUNKCIE → PLC FUNKCIE → LOGICKÉ BLOKY → LB2 fast → LB2 úrovne
= Vstup 2 negovaný

Výber signálu pre 1. vstup LB2:

Parameter ID: 583

MENU → NASTAVENIE → FUNKCIE → PLC FUNKCIE → LOGICKÉ BLOKY → LB2 fast → LB2_1
signál = Logické bloky

Signál 1.vstupu LB2 má logickú hodnotu 1 ak má výstupný signál LB1 logickú hodnotu 1:

Parameter ID: 584

MENU → NASTAVENIE → FUNKCIE → PLC FUNKCIE → LOGICKÉ BLOKY → LB2 fast → LB2_1
zopne = LB1

Signál pre 2. negovaný vstup LB2 je výstupný signál LB2. Logickým blokom chceme dosiahnuť zapínanie a vypínanie výstupu LB2 - striedanie diskretných stavov (0,1) podľa nastaveného času zopnutia a vypnutia logického bloku LB2.

Parameter ID: 586

MENU → NASTAVENIE → FUNKCIE → PLC FUNKCIE → LOGICKÉ BLOKY → LB2 fast → LB2_2
signál = Logické bloky

Na signál 2.vstupu LB2 sa privedie výstupný signál LB2

Parameter ID: 587

MENU → NASTAVENIE → FUNKCIE → PLC FUNKCIE → LOGICKÉ BLOKY → LB2 fast → LB2_2
zopne = LB2

Nastavenie časovania logického bloku LB2 - zapínanie a vypínanie výstupu LB2.

Nastavenie času zopnutia LB2.

Parameter ID: 1025

MENU → NASTAVENIE → FUNKCIE → PLC FUNKCIE → LOGICKÉ BLOKY → LB časovanie → Čas zap.1 = 0.50 [s]

Výber logického bloku LB2, pre ktorý sa nastavený čas zopnutia.

Parameter ID: 1033

MENU → NASTAVENIE → FUNKCIE → PLC FUNKCIE → LOGICKÉ BLOKY → LB časovanie → LB pre čas zap. 1 = LB2

Nastavenie času vypnutia LB2.

Parameter ID: 1029

MENU → NASTAVENIE → FUNKCIE → PLC FUNKCIE → LOGICKÉ BLOKY → LB časovanie → Čas vyp.1 = 0.50 [s]

Výber logického bloku LB2, pre ktorý sa nastavený čas vypnutia.

Parameter ID: 1037

MENU → NASTAVENIE → FUNKCIE → PLC FUNKCIE → LOGICKÉ BLOKY → LB časovanie → LB pre čas vyp. 1 = LB2

Špeciálne nastavenie analógového výstupu AOUT1

Na analógový výstup AOUT1 je **naviazaný výstup logického bloku LB2**. Pri zopnutí logického bloku LB2 ($T_{on} = 0,5$ [s]) je na analógovom výstupe meniča AOUT1 prúd 20 [mA] a pri vypnutí logického bloku LB2 ($T_{off} = 0,5$ [s]) je na analógovom výstupe meniča AOUT1 prúd 0 [mA].

Parameter ID: 370

MENU → NASTAVENIE → VSTUPY A VÝSTUPY → ANALÓGOVÉ VÝSTUPY → AO1

Analógový výstup pracuje v rozsahu 0-20 [mA]

Parameter ID: 358

MENU → NASTAVENIE → VSTUPY A VÝSTUPY → ANALÓGOVÉ VÝSTUPY → AO1 → Typ AO1 → 0-20 [mA]

Parameter ID: 1076

MENU → NASTAVENIE → VSTUPY A VÝSTUPY → ANALÓGOVÉ VÝSTUPY → AO1 → AO1 Zdroj → Špeciálny

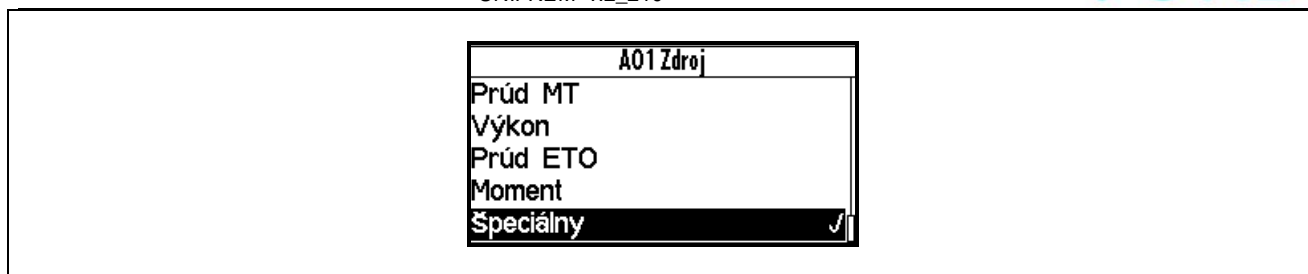

Parameter ID: 361
MENU → NASTAVENIE → VSTUPY A VÝSTUPY → ANALÓGOVÉ VÝSTUPY → AO1 → Sig. (AO1_B) → LB2
Parameter ID: 941
MENU → NASTAVENIE → VSTUPY A VÝSTUPY → ANALÓGOVÉ VÝSTUPY → AO1 → AO1_A → 0.00 [mA]

Parameter ID: 942
MENU → NASTAVENIE → VSTUPY A VÝSTUPY → ANALÓGOVÉ VÝSTUPY → AO1 → AO1_B → 20.00 [mA]

Výber signálu, podľa ktorého sa bude lineárne prepočítavať analógový výstup AOUT1.

Parameter ID: 359
MENU → NASTAVENIE → VSTUPY A VÝSTUPY → ANALÓGOVÉ VÝSTUPY → AO1 → Signál AO1 → Logické bloky

Priebeh veličín

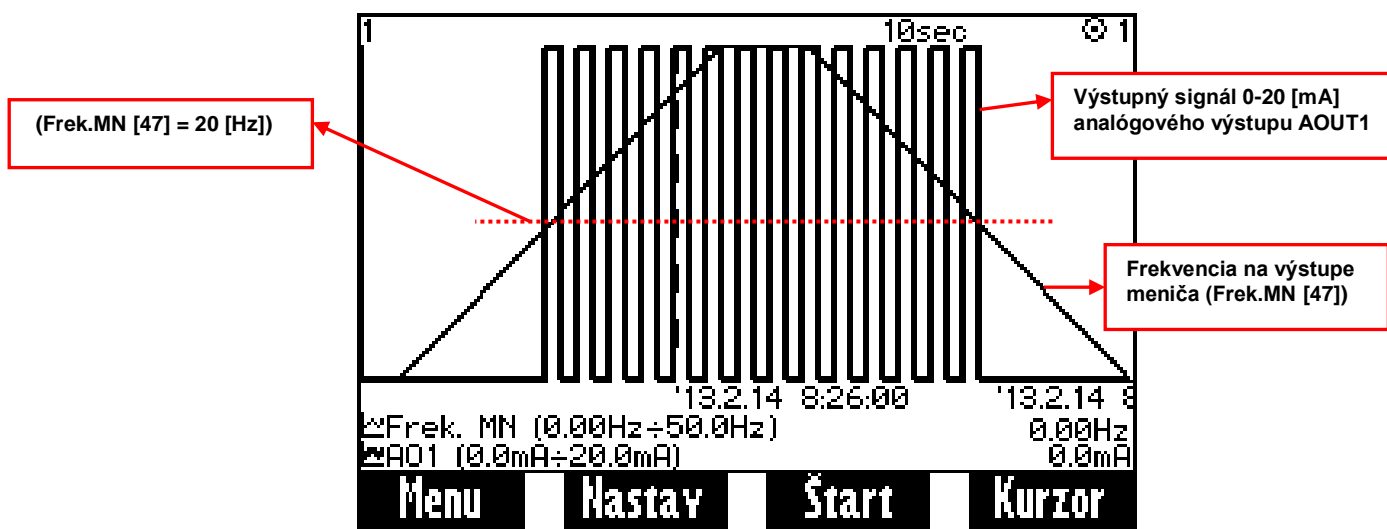

***Prúd motora pri prevádzke neprekročil hodnotu 1 [A]**



Na obrázku grafu je vidieť priebeh rozbehu nezaťaženeho motora z nulovej frekvencie po lineárnej rampe 10[s] na želanú frekvenciu 50[Hz]. Doba motora je tiež realizovaná po nastavenej lineárnej rampe 10[s] na nulovú frekvenciu. Dodržanie podmienok (frekvencia motora je vyššia ako 20[Hz] a prúd motora < 1[A]) je signalizované spínaním signálu 0-20 [mA] na analógovom výstupe AOUT1.

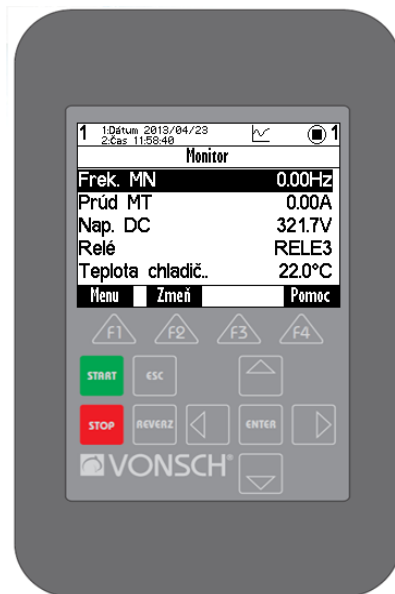



7 Návod na použitie ovládacieho panela UNIPANEL

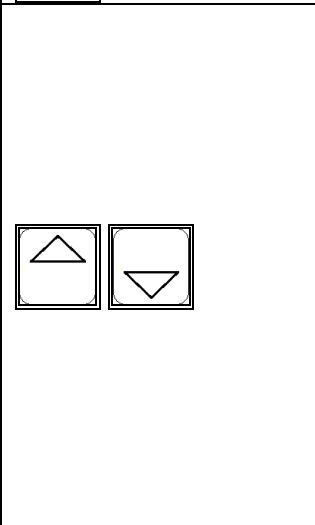
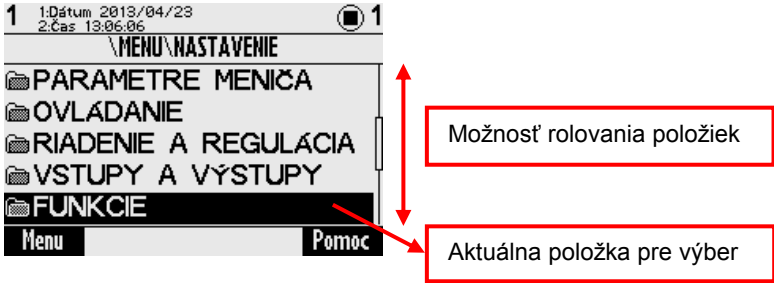
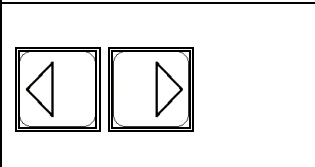

OVLÁDACÍ PANEL

7.1 Tlačidlá

	<p>Ovládanie meniča, ak je zvolený ako zdroj ovládania ovládací panel.</p>
	<p>Zrušenie zmeny, zatvorenie okna, návrat (presun o úroveň vyššie)</p>
	<p>Výber položky, potvrdenie zmeny (vnorenie)</p>
	<p>Posun v menu, nastavenie hodnoty. V prípade, že výber v ceste menu obsahuje viac ako päť položiek, stlačenie jedného z týchto tlačidiel vyvolá rolovanie položiek. Označený aktuálny riadok pre výber je tmavý.</p>  <p>Možnosť rolovania položiek</p> <p>Aktuálna položka pre výber</p>
	<p>Posun v menu, zmena rádov Zadávanie želanej hodnoty (len v okne monitor ak je vybraný ako zdroj ovládací panel).</p>

	Zobrazenie MENU - výber funkcie panela
 	Kontextové tlačidlá
	Zobrazenie nápovedy

7.2 Štart panela





Panel sa môže pripájať k zapnutému alebo vypnutému zariadeniu. Po zapnutí zariadenia, sa panel automaticky zapne a spojí so zariadením. Ak je k panelu pripojených viac zariadení, panel sa pokúsi spojiť so zariadením s rovnakou adresou ako malo naposledy vybrané zariadenie. Ak takéto neexistuje, panel dá na výber zoznam dostupných zariadení.

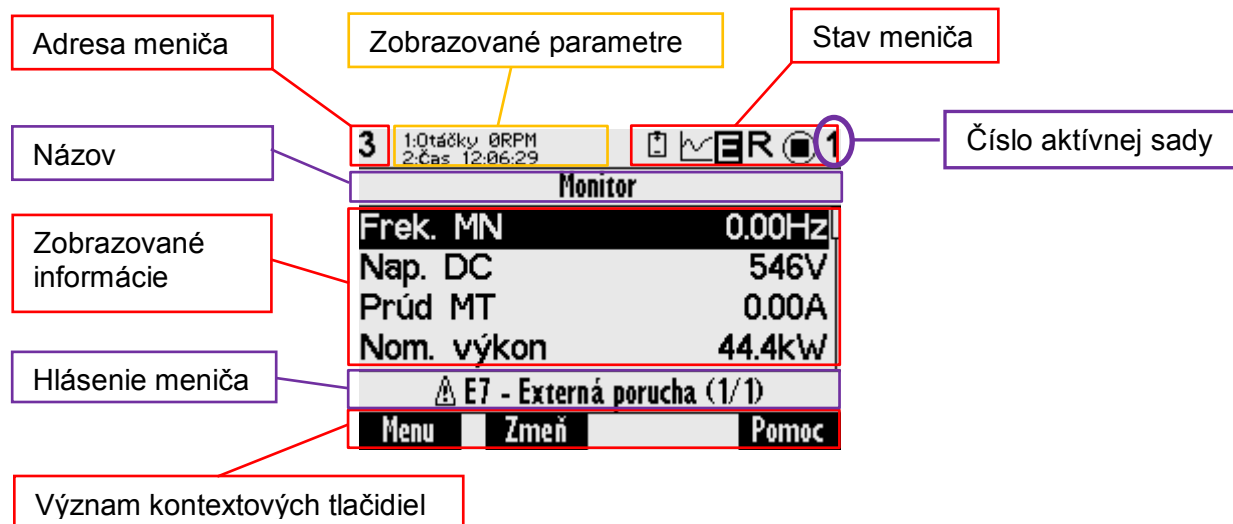

7.3 Obrazovka



7.4 Stav meniča

	Batéria v ovládacom paneli je slabá (treba ju vymeniť).
	Beží záznam grafu v paneli.
	Menič je v poruche – E, vzniklo varovanie alebo funkčné hlásenie – W.
	Je aktívny reverz meniča.
	Menič je v stope (štvorček), v štarte (točiaci terčik).
1, 2, 3, 4	Číslo aktívnej sady v meniči





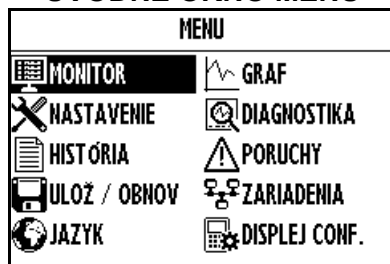

7.5 Menu

ÚVODNÉ OKNO MENU

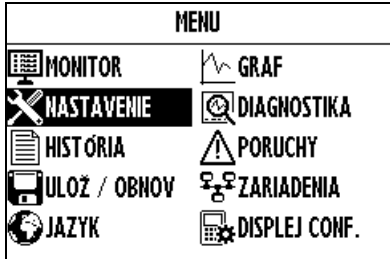

Medzi jednotlivými položkami MENU sa prepína tlačidlom F1, alebo pomocou výberových šípok. Výber funkcie panela (pomocou tlačidla „ENTER“)

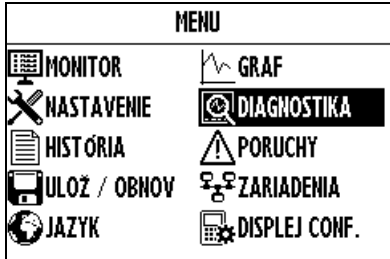
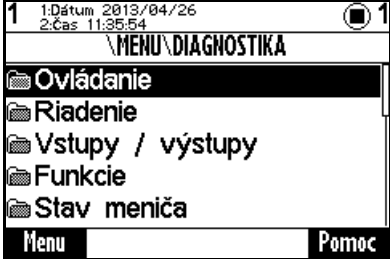
Výber funkcie panela

	MONITOR	Zobrazenie Monitora (Detail monitora) Zadávanie želanej frekvencie, ak je zvolený ovládací panel ako zdroj zadávania
	GRAF	Zobrazenie a nastavenie záznamu signálov v grafickej forme.
	NASTAVENIE	Nastavovanie parametrov meniča v stromovej štruktúre. V úvodnom okne MENU prejsť pomocou výberových šípok, alebo tlačidla F1 na položku NASTAVENIE a potvrdiť stlačením tlačidla ENTER. Výber položiek v časti nastavenie opäť potvrdiť. <div style="display: flex; align-items: center; margin-top: 10px;">  →  </div>
	DIAGNOSTIKA	Zobrazenie všetkých stavových informácií o meniči v stromovej štruktúre. V úvodnom okne MENU prejsť pomocou výberových šípok, alebo tlačidla F1 na položku DIAGNOSTIKA a potvrdiť stlačením tlačidla ENTER. Výber položiek v časti diagnostika opäť potvrdiť. <div style="display: flex; align-items: center; margin-top: 10px;">  →  </div>
	HISTÓRIA	V úvodnom okne MENU prejsť pomocou výberových šípok, alebo tlačidla F1 na položku HISTÓRIA a potvrdiť stlačením tlačidla ENTER. Zobrazenie (dátum vzniku, názov) histórie porúch a udalostí

meniča. (Obnova parametrov, Zmena parametra OP...). Po výbere poruchy, alebo udalosti meniča - zobrazenie zaznamenaných údajov pri vzniku.

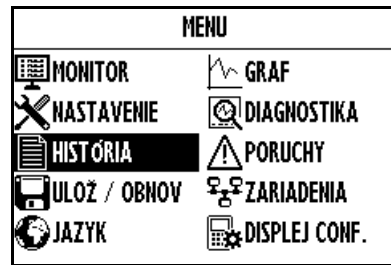

PRÍKLAD:

ZAZNAMENANIE ÚDAJOV
PRI PORUCHE NADPRÚD

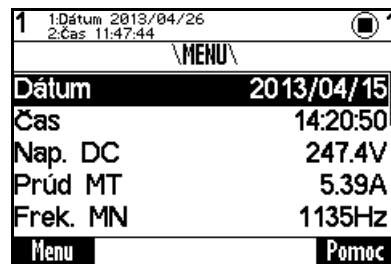

ZAZNAMENANIE ÚDAJOV
UDALOSTI MENIČA – OBNOVA PARAMETROV

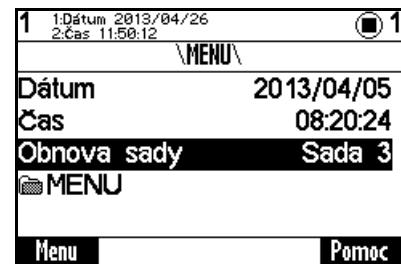

PORUCHY

Zobrazenie aktuálnych porúch, ich stavu (trvá, odrátava sa čas po zániku poruchy, čaká sa na potvrdenie), varovaní a funkčných hlásení na meniči. V hlavnom MENU potvrdiť výber tlačidlom ENTER.

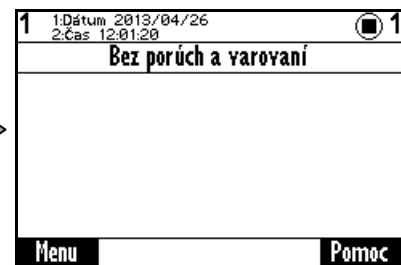
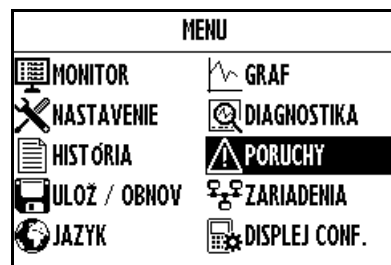



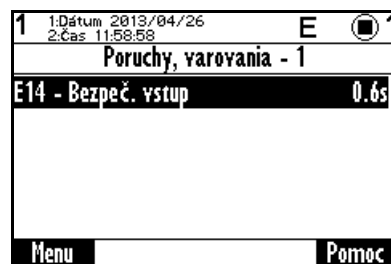

PRÍKLAD:

ODRÁTAVA SA ČAS
PO ZÁNIKU PORUCHY



ČAKANIE NA POTVRDENIE PORUCHY





	<p>ULOŽ / OBNOV</p>	<p>Vytváranie záloh nastavených parametrov meniča a ich obnova. Spravovanie vytvorených záloh, kopírovanie sád, špeciálny presun parametrov. V hlavnom MENU potvrdiť výber tlačidlom ENTER. Výber položky (funkcie) v Zálohe parametrov opäť potvrdiť.</p> <div style="display: flex; align-items: center;"> <div style="border: 1px solid black; padding: 5px; margin-right: 10px;"> <p style="text-align: center;">MENU</p> <table border="0" style="width: 100%;"> <tr> <td>MONITOR</td> <td>GRAF</td> </tr> <tr> <td>NASTAVENIE</td> <td>DIAGNOSTIKA</td> </tr> <tr> <td>HISTÓRIA</td> <td>PORUCHY</td> </tr> <tr> <td>ULOŽ / OBNOV</td> <td>ZARIADENIA</td> </tr> <tr> <td>JAZYK</td> <td>DISPLEJ CONF.</td> </tr> </table> </div> <div style="margin-left: 20px;">→</div> <div style="border: 1px solid black; padding: 5px;"> <p style="text-align: center;">Zálohy parametrov</p> <p>1: Dátum 2013/04/26 2: Čas 10:43:42</p> <ul style="list-style-type: none"> Ulož parametre Obnov parametre Kopírovanie sád Špeciálny presun Spravuj zálohy v paneli <p style="text-align: center;">Menu Pomoc</p> </div> </div>	MONITOR	GRAF	NASTAVENIE	DIAGNOSTIKA	HISTÓRIA	PORUCHY	ULOŽ / OBNOV	ZARIADENIA	JAZYK	DISPLEJ CONF.
MONITOR	GRAF											
NASTAVENIE	DIAGNOSTIKA											
HISTÓRIA	PORUCHY											
ULOŽ / OBNOV	ZARIADENIA											
JAZYK	DISPLEJ CONF.											
	<p>ZARIADENIA</p>	<p>Výber meniča, s ktorým komunikuje panel, ak je vytvorená sieť meničov s jedným panelom. Po opätovnom spustení sa panel snaží spojiť s meničom, s ktorým komunikoval naposledy. V hlavnom MENU potvrdiť výber tlačidlom ENTER. Výber zariadenia opäť potvrdiť.</p> <div style="display: flex; align-items: center;"> <div style="border: 1px solid black; padding: 5px; margin-right: 10px;"> <p style="text-align: center;">MENU</p> <table border="0" style="width: 100%;"> <tr> <td>MONITOR</td> <td>GRAF</td> </tr> <tr> <td>NASTAVENIE</td> <td>DIAGNOSTIKA</td> </tr> <tr> <td>HISTÓRIA</td> <td>PORUCHY</td> </tr> <tr> <td>ULOŽ / OBNOV</td> <td>ZARIADENIA</td> </tr> <tr> <td>JAZYK</td> <td>DISPLEJ CONF.</td> </tr> </table> </div> <div style="margin-left: 20px;">→</div> <div style="border: 1px solid black; padding: 5px;"> <p style="text-align: center;">Výber zariadenia</p> <p>1: VONSCH UniFrem v.2.100</p> <p style="text-align: center;">Menu Obnov</p> </div> </div>	MONITOR	GRAF	NASTAVENIE	DIAGNOSTIKA	HISTÓRIA	PORUCHY	ULOŽ / OBNOV	ZARIADENIA	JAZYK	DISPLEJ CONF.
MONITOR	GRAF											
NASTAVENIE	DIAGNOSTIKA											
HISTÓRIA	PORUCHY											
ULOŽ / OBNOV	ZARIADENIA											
JAZYK	DISPLEJ CONF.											
	<p>JAZYK</p>	<p>Zmena komunikačného jazyka panela (Slovensky, Anglicky). V hlavnom MENU potvrdiť výber tlačidlom ENTER. Výber jazyka opäť potvrdiť.</p> <div style="display: flex; align-items: center;"> <div style="border: 1px solid black; padding: 5px; margin-right: 10px;"> <p style="text-align: center;">MENU</p> <table border="0" style="width: 100%;"> <tr> <td>MONITOR</td> <td>GRAF</td> </tr> <tr> <td>NASTAVENIE</td> <td>DIAGNOSTIKA</td> </tr> <tr> <td>HISTÓRIA</td> <td>PORUCHY</td> </tr> <tr> <td>ULOŽ / OBNOV</td> <td>ZARIADENIA</td> </tr> <tr> <td>JAZYK</td> <td>DISPLEJ CONF.</td> </tr> </table> </div> <div style="margin-left: 20px;">→</div> <div style="border: 1px solid black; padding: 5px;"> <p style="text-align: center;">JAZYK</p> <p>1: Dátum 2013/04/25 2: Čas 07:50:47</p> <ul style="list-style-type: none"> Slovensky ✓ English <p style="text-align: center;">Menu Pomoc</p> </div> </div>	MONITOR	GRAF	NASTAVENIE	DIAGNOSTIKA	HISTÓRIA	PORUCHY	ULOŽ / OBNOV	ZARIADENIA	JAZYK	DISPLEJ CONF.
MONITOR	GRAF											
NASTAVENIE	DIAGNOSTIKA											
HISTÓRIA	PORUCHY											
ULOŽ / OBNOV	ZARIADENIA											
JAZYK	DISPLEJ CONF.											
	<p>DISPLEJ CONF.</p>	<p>Nastavenie (jas, kontrast, ...) a diagnostika (napájacie napätie, napätie batérie, ...) ovládacieho panela. V hlavnom MENU potvrdiť výber tlačidlom ENTER. Výber nastavenia displeja opäť potvrdiť.</p> <div style="display: flex; align-items: center;"> <div style="border: 1px solid black; padding: 5px; margin-right: 10px;"> <p style="text-align: center;">MENU</p> <table border="0" style="width: 100%;"> <tr> <td>MONITOR</td> <td>GRAF</td> </tr> <tr> <td>NASTAVENIE</td> <td>DIAGNOSTIKA</td> </tr> <tr> <td>HISTÓRIA</td> <td>PORUCHY</td> </tr> <tr> <td>ULOŽ / OBNOV</td> <td>ZARIADENIA</td> </tr> <tr> <td>JAZYK</td> <td>DISPLEJ CONF.</td> </tr> </table> </div> <div style="margin-left: 20px;">→</div> <div style="border: 1px solid black; padding: 5px;"> <p style="text-align: center;">DISPLEJ v. 99.031</p> <ul style="list-style-type: none"> Podsvietenie 4 Kontrast 4 Nap.24V DC 23.20V Nap. batérie 3.16V Predvolené he.. **** Baud RS485 115 200 Bps <p style="text-align: center;">Menu Pomoc</p> </div> </div>	MONITOR	GRAF	NASTAVENIE	DIAGNOSTIKA	HISTÓRIA	PORUCHY	ULOŽ / OBNOV	ZARIADENIA	JAZYK	DISPLEJ CONF.
MONITOR	GRAF											
NASTAVENIE	DIAGNOSTIKA											
HISTÓRIA	PORUCHY											
ULOŽ / OBNOV	ZARIADENIA											
JAZYK	DISPLEJ CONF.											

7.6 Monitor, detail monitora

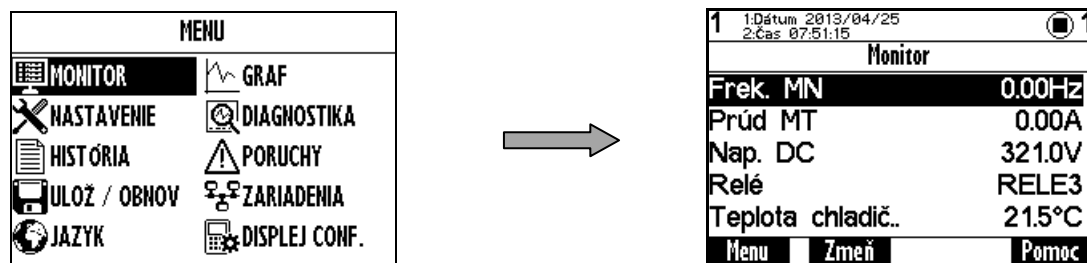
Približne po 20 sekundách nečinnosti sa okno MENU prepne do okna MONITOR, alebo potvrdiť voľbu stlačením tlačidla ENTER.



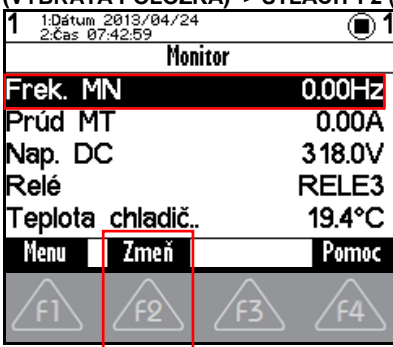
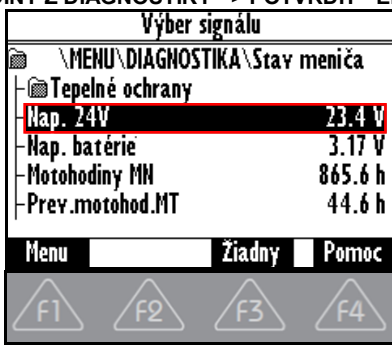
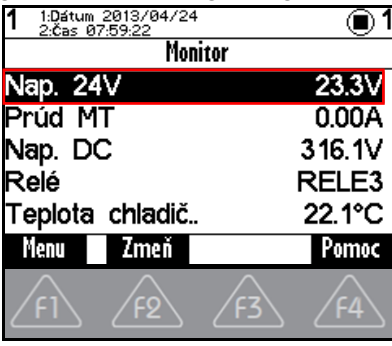

Základné okno po štarte panela, zobrazuje vybrané monitorované veličiny.

	Monitor	Detail monitora
	Zobrazí detail vybranej veličiny	Zobrazí Monitor
	Zobrazí Menu	Zobrazí Monitor
Zmena vybranej zobrazovanej veličiny		
<p>PRÍKLAD:</p> <p>ZMENA VYBRATEJ VELIČINY (VYBRATÁ POLOŽKA) -> STLAČIŤ F2 (Zmeň)</p> <p>VÝBER POŽADOVANEJ ZOBRAZOVANEJ VELIČINY Z DIAGNOSTIKY -> POTVRDIŤ - ENTER</p> <div style="display: flex; justify-content: space-around;"> <div style="text-align: center;">  Zmeň </div> <div style="text-align: center;">  </div> <div style="text-align: center;">  </div> </div> <p style="text-align: center;">PO POTVRDENÍ ZOBRAZENIE OKNA Monitor TMAVÁ POLOŽKA = VYBRATÁ ZOBRAZOVANÁ VELIČINA</p> <div style="text-align: center;">  </div>		

7.7 Nastavenie parametrov

Menič obsahuje 4 sady parametrov.

Panel ponúka priamo na nastavenie daný parameter ak je nastavená rovnaká hodnota vo všetkých sadách alebo ak nie je povolená sadovosť nad parametrom (Povolená sadovosť je

po stlačení tlačidla ) . Po potvrdení zmeny parametra (Stlačení tlačidla ) sa uloží rovnaká hodnota do všetkých sád.

PRÍKLAD:

1. MOŽNOSŤ PRIAMEHO NASTAVENIA VYBRATÉHO PARAMETRA (STLAČIŤ TLAČIDLO ENTER), PRETOŽE VO VŠETKÝCH 4.SADÁCH JE NASTAVENÁ ROVNAKÁ HODNOTA (V TOMTO PRÍKLADE PARAMETER "Zlom rozbehu (ID 117 = 50Hz)":

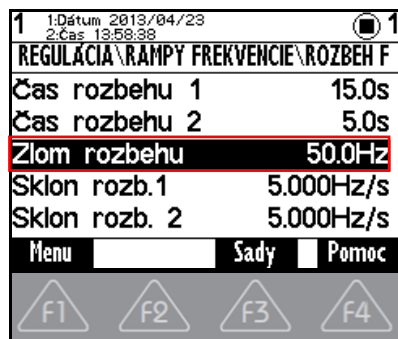

2. NASTAVENIE HODNOTY PARAMETRA A PO POTVRDENÍ SA ULOŽÍ ROVNAKÁ HODNOTA DO VŠETKÝCH 4. SÁD:

NASTAVENIE HODNOTY PARAMETRA A POTVRDIŤ – ENTER

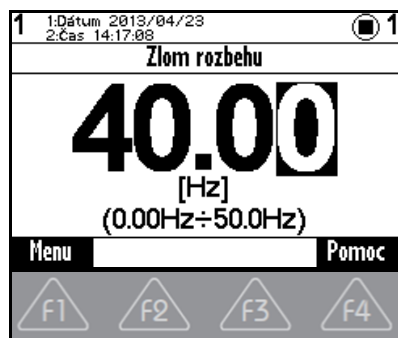

PO POTVRDENÍ SA ZOBRAZÍ NASTAVENÁ HODNOTA PARAMETRA

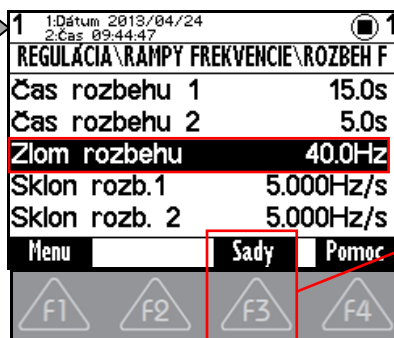

PO STLAČENÍ F3 SA ZOBRAZÍ ROVNAKÉ NASTAVENIE PARAMETRA VO VŠETKÝCH 4. SADÁCH

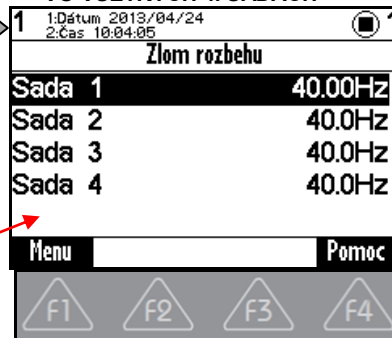

Panel ponúka nastavenie parametra pre jednotlivé sady ak je nastavená rôzna hodnota v sadách (stačí ak je hodnota parametra rozdielna aspoň v jednej sade), alebo ak sa parameter označí ako "sadový" stlačením tlačidla F3 – Sady a panel ponúka nastavenie parametra pre jednotlivé sady.

NASTAVENIE VYBRATÉHO PARAMETRA V POŽADOVANEJ SADE -> STLAČIŤ F3

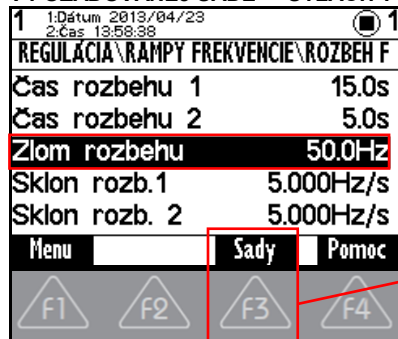

VÝBER SADY A POTVRDIŤ - ENTER

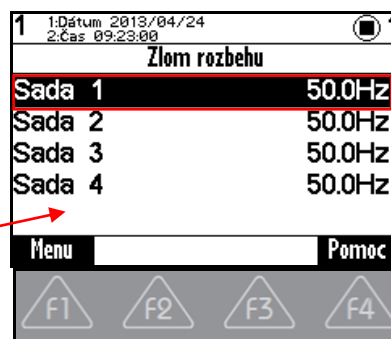

NASTAVENIE HODNOTY PARAMETRA
A POTVRDIŤ - ENTER

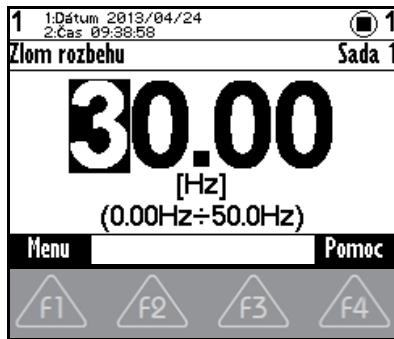

PO POTVRDENÍ SA ZOBRAZÍ
NASTAVENÁ HODNOTA PARAMETRA

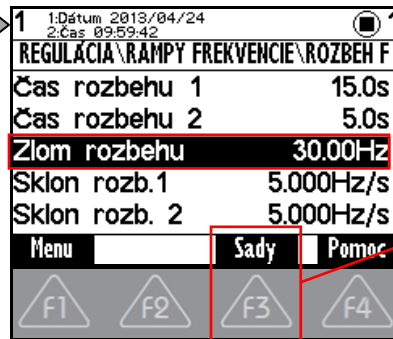

PO STLAČENÍ F3 SA ZOBRAZÍ
NASTAVENIE PARAMETRA
VO VYBRATEJ SADE



Momentálne neprístupné parametre sú zobrazené na displeji menej výrazne. Po ich výbere (potvrdení stlačením ENTER) panel zobrazí možnosť presunu na parameter, ktorý ich umožňuje sprístupniť v danej sade.

PRÍKLAD:

PARAMETER "Sklon rozb.1 (ID 124)" – ZOBRAZENÝ MENEJ VÝRAZNE NA DISPLEJI.

PO POTVRDENÍ – ENTER ZOBRAZENIE
MOŽNOSTI SPRÍSTUPNENIA PARAMETRA

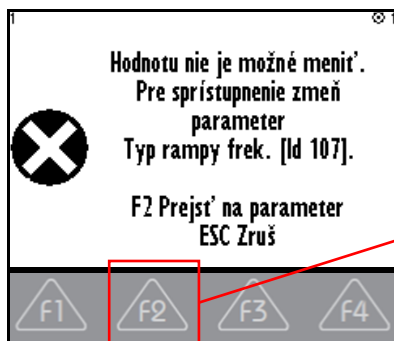



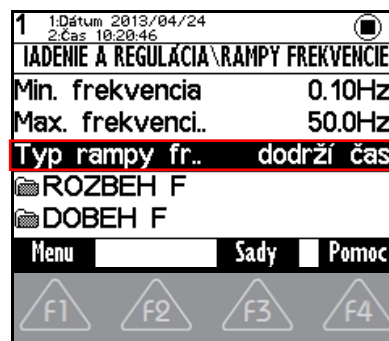





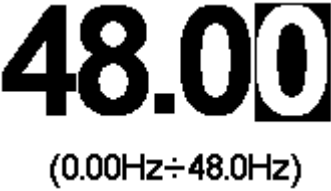
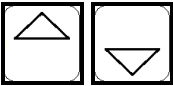
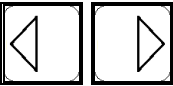
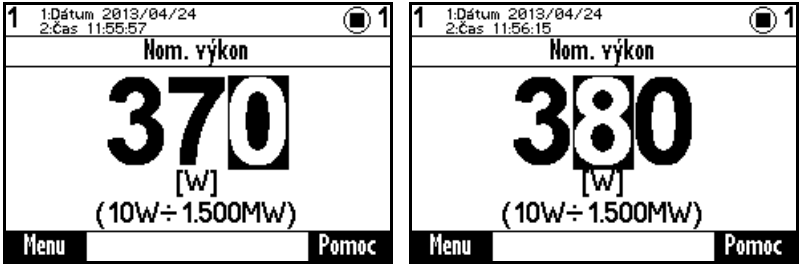

PO STLAČENÍ F2 PRESUN NA PARAMETER
PRE SPRÍSTUPNENIE V DANEJ SADE



Parametre môžu byť rôzneho typu a preto sa rôzne nastavujú.

OVLÁDANIE	<p>Označenie skupiny parametrov</p> <ul style="list-style-type: none"> -zokupuje parametre spadajúce pod spoločnú funkčnosť -vytvára stromovú štruktúru <p>-návrat o úroveň vyššie</p>
Motor 400/0.12	<p>Spustenie príkazu, povelu</p> <p>STLAČIŤ TLAČIDLO ENTER NA VYBRATEJ POLOŽKE S PARAMETROM TYPU – POVEL</p>

	 <p>- spustenie je potrebné potvrdiť </p>
	<p>Nastavenie číselnej hodnoty</p> <p>-nastavenie požadovanej hodnoty </p> <p>-zmena nastavovaného rádu  (zmena pozície kurzora)</p> <p>NASTAVENIE HODNOTY A ZMENA RÁDU</p>  <p>V tomto okne je zobrazovaná aj maximálna a minimálna možná nastaviteľná hodnota ale aj fyzikálne jednotky parametra. Zmena zobrazenia inžinierskych jednotiek (n, μ, m, k, M, G,...) sa uskutočňuje automaticky ak to dané fyzikálne jednotky umožňujú. Ak je možné parameter nastaviť, tak sa zobrazí kurzor na číslici, ktorá je práve nastavovaná. Ak nie je možné parameter meniť, tak kurzor nie je zobrazený.</p> <p>-hodnota sa zmení po potvrdení</p>
	<p>Výber jednej položky zo zoznamu</p> <p>-vždy musí byť vybratá len jedna položka -po potvrdení sa hneď vyberie</p>
	<p>Výber viacerých volieb (VIACNÁSOBNÝ VÝBER)</p>

	<p>-nemusí byť vybratá žiadna položka -môže byť vybratých viacej položiek</p> <p>-vybrané zmeny sa potvrdzujú cez , kde si panel pýta potvrdenie</p> <div data-bbox="854 369 1243 632" style="border: 1px solid black; padding: 5px; text-align: center;">  <p>Uložiť zmeny? Potvrď ENTER. Zruš ESC.</p> </div>						
<div data-bbox="147 783 618 926" style="border: 1px solid black; padding: 5px;"> <p>MENU\DIAGNOSTIKA\Riadenie</p> <table border="1"> <tr><td>Frek. MN</td><td>0.00 Hz</td></tr> <tr><td>Frek. RT</td><td>0.00 Hz</td></tr> <tr><td>Frek. sklzu</td><td>0.00 Hz</td></tr> </table> </div>	Frek. MN	0.00 Hz	Frek. RT	0.00 Hz	Frek. sklzu	0.00 Hz	<p>Parameter typu signál</p> <p>-výber parametra, ktorý ovplyvňuje zvolenú činnosť -výber parametra zo stromovej štruktúry</p> <p>-prechod po parametroch v rovnakej úrovni  </p> <p>-prechod na inú úroveň v strome  </p>
Frek. MN	0.00 Hz						
Frek. RT	0.00 Hz						
Frek. sklzu	0.00 Hz						

7.8 Graf

V hlavnom MENU potvrdiť výber tlačidlom ENTER. Nastavenie parametrov grafu – stlačiť kontextové tlačidlo . Výber nastavenia grafu opäť potvrdiť.

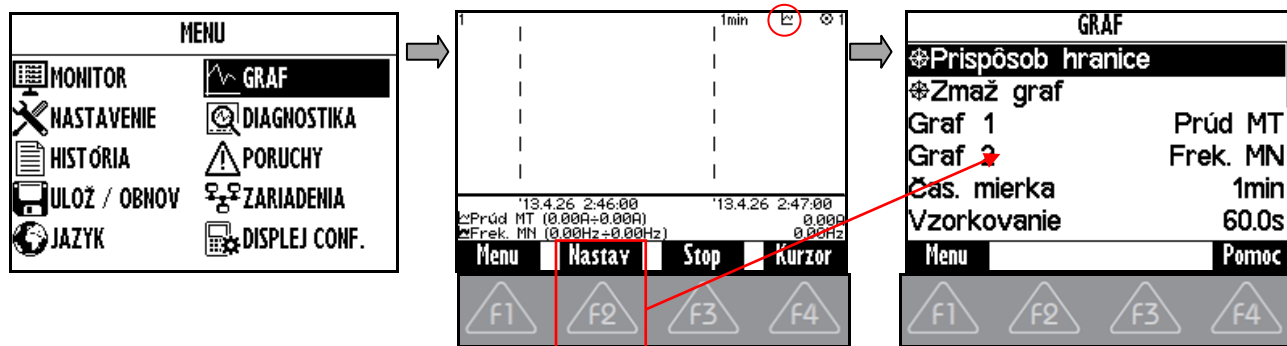

Okno Graf slúži na zaznamenávanie priebehu hodnoty dvoch parametrov. Ich výber sa nastavuje v parametroch nastavenia grafu (F2).

PRÍKLAD:





Označenú položku (Graf 1) potvrdiť tlačidlom ENTER. V okne Výber signálu vybrať požadovanú zobrazovanú veličinu a opäť potvrdiť.

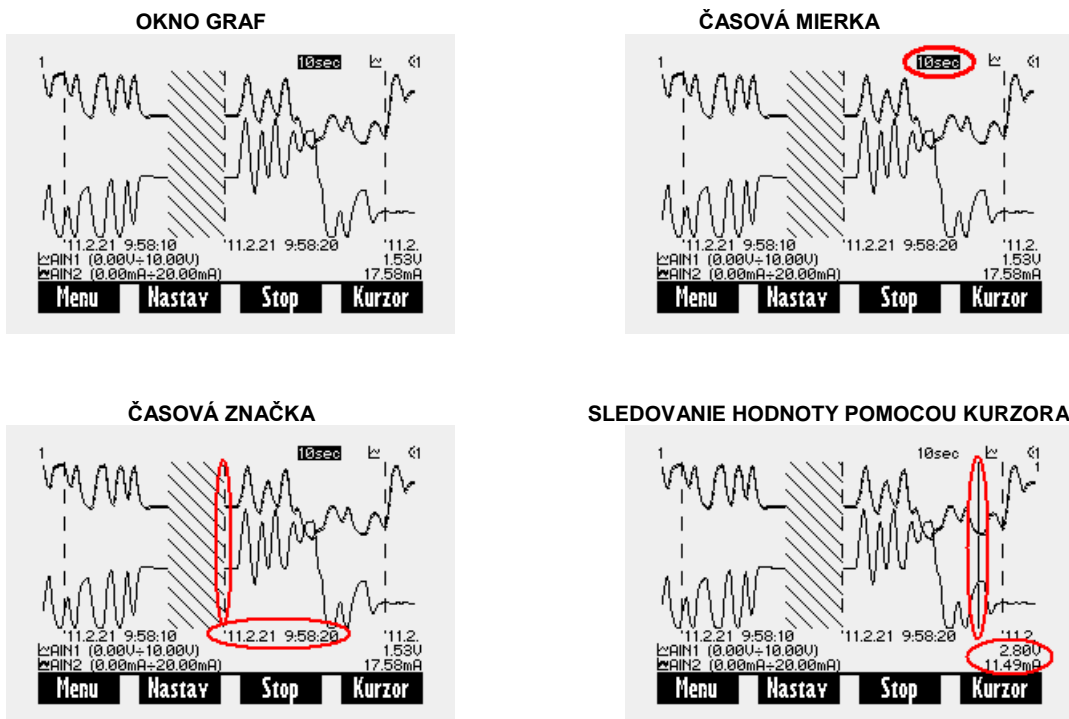



Prvý graf (Graf 1) je kreslený tenšou čiarou a druhý graf (Graf 2) hrubšou čiarou. V spodnej časti okna grafu naľavo je zobrazená vybraná veličina, maximálna a minimálna zobrazená hodnota a napravo aktuálna hodnota. V riadku nad týmito veličinami sa zobrazujú časové značky grafu. V hornej časti grafu je zobrazená hodnota zobrazovanej časovej mierky a stav zariadenia .



Po spustení grafu (F3-ŠTART) sa ukladajú do pamäti hodnoty zvolených signálov v danom zvolenom kroku. Podľa veľkosti kroku je vypočítaná aj maximálna doba záznamu. Ak bol spustený záznam pri vypnutí panela, záznam pokračuje po opätovnom zapnutí panela. Časové obdobie, keď neexistuje odpovedajúci záznam je zobrazené šrafované. Záznam grafu je indikovaný symbolom grafu v stave zariadenia. Počas záznamu je možné sa prepnúť do iného okna potom záznam beží na pozadí.

 Štart, Stop	Spustenie, zastavenie záznamu do internej pamäte, podľa nastavených možností
 Nastav.	Nastavenie možností grafu Prispôsob hranice – nastaví kurzor v grafe na aktuálny čas, graf sa bude zobrazovať v reálnom čase Zmaž graf – vymaže dáta zaznamenané v grafe Graf 1, 2 – výber zaznamenávaných signálov Čas. mierka – veľkosť zobrazovaného úseku medzi dvomi časovými značkami. V okne grafu je možné ju meniť šípkou hore a dole Vzorkovanie – perióda aktualizovania hodnôt vybraných veličín Dĺžka záznamu – informuje o maximálnej dĺžke záznamu, ktorý sa zmestí do pamäti pri aktuálne nastavenom vzorkovaní. Cyklický mód – určuje, či sa po naplnení záznamovej pamäte začnú prepisovať najstaršie vzorky, alebo nie
 Kurzor, Záznam	Záznam – zobrazuje naposledy zaznamenaný signál, umožňuje sledovanie záznamu v reálnom čase Kurzor – umožňuje analyzovanie grafu pomocou kurzora
  Posun	Zmena pozície kurzora v kurzorovom režime

7.9 Vyhľadanie parametra

Každý parameter má svoje jedinečné ID číslo. V okne nápovedy (vo väčšine okien ) je kontextové tlačidlo  - Nájdi ID. Po zadaní odpovedajúceho ID čísla, panel zobrazí požadovaný parameter.



STLAČIŤ TLAČIDLO  PRE POMOC - VYVOLANIE NÁPOVEDY PRE VYBRATÝ PARAMETER - TMAVÁ POLOŽKA

V ADRESÁRI.  - NÁVRAT DO HLAVNÉHO MENU.

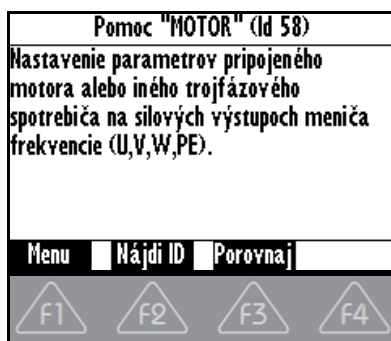

ZOBRAZENIE NÁPOVEDY PRE ZVOLENÝ PARAMETER



- NÁVRAT DO MENU.



- FUNKCIA TLAČIDLA POROVNAJ SLUŽI NA POROVNANIE NASTAVENIA VYBRATÉHO PARAMETRA VO VŠETKÝCH SADÁCH JEDNOTLIVÝCH ULOŽENÝCH ZÁLOH PARAMETROV. TLAČIDLO JE MOŽNÉ POUŽIŤ LEN PO ZOBRAZENÍ



NÁPOVEDY PRE PARAMETER - PO STLAČENÍ TLAČIDLA TOTO OKNO JE MOŽNÉ POUŽIŤ NA HĽADANIE ROZDIELOV V NASTAVENIACH.

PRÍKLAD:

1 1.Dátum 2013/04/26 2.Čas 12:37:40				
6 - Vzorkov. frekvencia				
2500Hz				
1 10.00k	10.00k	10.00k	10.00k	
5.00k	3000	3000	3000	
2500	3000	3000	3000	
2500	3000	3000	3000	
7.50k	3000	3000	3000	
-	-	-	-	
-	-	-	-	
-	-	-	-	
10-	-	-	-	
Menu		Pomoc		



- TLAČIDLO NÁJDI ID. PO STLAČENÍ MOŽNOSŤ ZADANIA ID ĽUBOVOLNÉHO PARAMETRA A PO POTVRDENÍ STLAČENÍM TLAČIDLA ENTER NÁSLEDNÉ ZOBRAZENIE POŽADOVANÉHO PARAMETRA.

ZADANIE ID VYBRATÉHO PARAMETRA

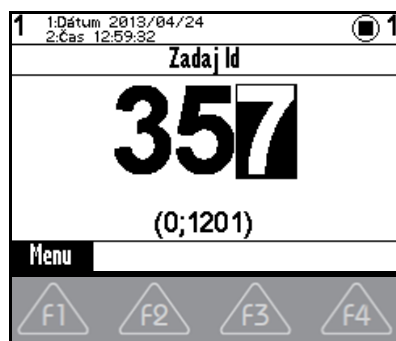

PO POTVRDENÍ ZOBRAZENIE POŽADOVANÉHO PARAMETRA

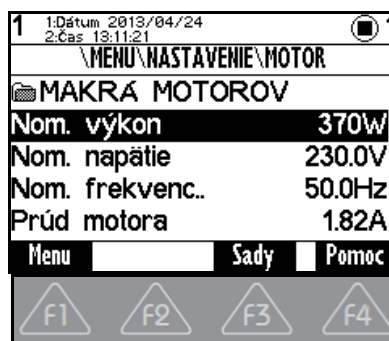

7.10 Výber zariadenia pre ovládanie panelom

Každé zariadenie je identifikované svojou adresou. V spojenej sieti viacerých zariadení a panela je nevyhnutné, aby každé zariadenie malo svoju jedinečnú adresu. Preto pred vytvorením takejto siete je potrebné každému zariadeniu nastaviť jedinečnú adresu. Ak panel stratí spojenie s meničom (zmení sa mu adresa, preruší kábel,..), tak začne opäť vyhľadávať zariadenia.

Po vyhľadaní dostupných zariadení sa zobrazí zoznam zariadení vo formáte „Adresa zariadenia:

Názov zariadenia“. Obnova vyhľadávania zariadení – stlačením tlačidla .

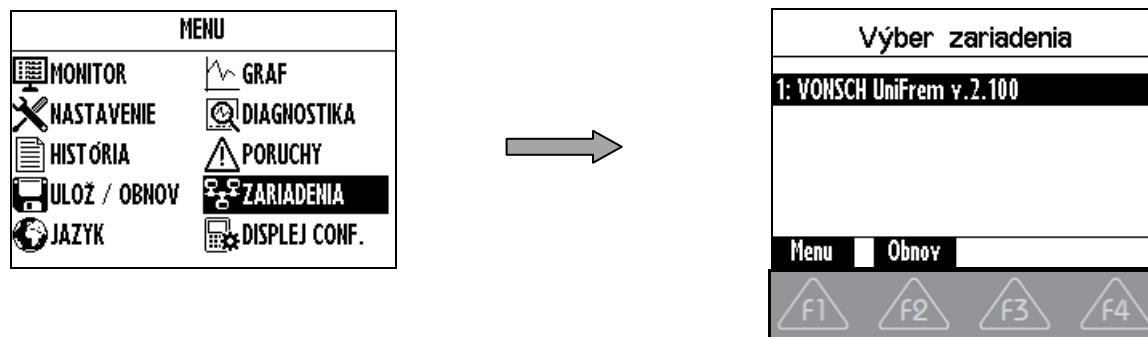

8 Prehľadová tabuľka všetkých parametrov:

ID	Cesta	Názov	Hod.	Továr.nast.
357	MENU \ NASTAVENIE \ MOTOR \ NOMINÁLNE PARAMETRE MOTORA \	Výkon motora		1100 W
59	MENU \ NASTAVENIE \ MOTOR \ NOMINÁLNE PARAMETRE MOTORA \	Napätie motora		400.0 V
4	MENU \ NASTAVENIE \ MOTOR \ NOMINÁLNE PARAMETRE MOTORA \	Frekvencia motora		50.00 Hz
151	MENU \ NASTAVENIE \ MOTOR \ NOMINÁLNE PARAMETRE MOTORA \	Prúd motora		2.80 A
356	MENU \ NASTAVENIE \ MOTOR \ NOMINÁLNE PARAMETRE MOTORA \	Otáčky motora		1450 ot/min
227	MENU \ NASTAVENIE \ MOTOR \ NOMINÁLNE PARAMETRE MOTORA \	Účinník motora		0.80
326	MENU \ NASTAVENIE \ MOTOR \ NOMINÁLNE PARAMETRE MOTORA \	Sled výst. fáz		Priamy
1075	MENU \ NASTAVENIE \ MOTOR \ NOMINÁLNE PARAMETRE MOTORA \	Nuluj motohod. MT		
502	MENU \ NASTAVENIE \ MOTOR \ NOMINÁLNE PARAMETRE MOTORA \	Nast. motohod. MT		0.0 h
992	MENU \ NASTAVENIE \ MOTOR \ ŠPECIÁLNE PARAMETRE MOTORA \	Offline identifikácia		
991	MENU \ NASTAVENIE \ MOTOR \ ŠPECIÁLNE PARAMETRE MOTORA \	Nastav vektor. riad.		
1157	MENU \ NASTAVENIE \ MOTOR \ ŠPECIÁLNE PARAMETRE MOTORA \	Identifikácia mag. char.		
993	MENU \ NASTAVENIE \ MOTOR \ ŠPECIÁLNE PARAMETRE MOTORA \	Online identifikácia		
79	MENU \ NASTAVENIE \ MOTOR \ ŠPECIÁLNE PARAMETRE MOTORA \	Čas. konšt. MT		0.120 s
1171	MENU \ NASTAVENIE \ MOTOR \ ŠPECIÁLNE PARAMETRE MOTORA \	Čas odbudenia MT		1.00
384	MENU \ NASTAVENIE \ MOTOR \ ŠPECIÁLNE PARAMETRE MOTORA \	Skalár. ident. I0		Vypnutá
355	MENU \ NASTAVENIE \ MOTOR \ ŠPECIÁLNE PARAMETRE MOTORA \	Magnet. prúd		2.00 A
383	MENU \ NASTAVENIE \ MOTOR \ ŠPECIÁLNE PARAMETRE MOTORA \	Skalár. ident. RS		Vypnutá
345	MENU \ NASTAVENIE \ MOTOR \ ŠPECIÁLNE PARAMETRE MOTORA \	Odpor statora		6.70000 Ω
439	MENU \ NASTAVENIE \ MOTOR \ ŠPECIÁLNE PARAMETRE MOTORA \	Odpor rotora		1.00000 Ω
440	MENU \ NASTAVENIE \ MOTOR \ ŠPECIÁLNE PARAMETRE MOTORA \	Rozptyl. indukčnosť		0.1000000 H
441	MENU \ NASTAVENIE \ MOTOR \ ŠPECIÁLNE PARAMETRE MOTORA \	Vzájomná indukčnosť		0.1000000 H
1169	MENU \ NASTAVENIE \ MOTOR \ ŠPECIÁLNE PARAMETRE MOTORA \	Režim mag. charakteristiky		Vypnutá
1159	MENU \ NASTAVENIE \ MOTOR \ ŠPECIÁLNE PARAMETRE MOTORA \ MAG. CHARAKTERISTIKA \	M.CH: Tok 1		1.000 Wb
1160	MENU \ NASTAVENIE \ MOTOR \ ŠPECIÁLNE PARAMETRE MOTORA \ MAG. CHARAKTERISTIKA \	M.CH: Tok 2		1.000 Wb
1161	MENU \ NASTAVENIE \ MOTOR \ ŠPECIÁLNE PARAMETRE MOTORA \ MAG. CHARAKTERISTIKA \	M.CH: Tok 3		1.000 Wb
1162	MENU \ NASTAVENIE \ MOTOR \ ŠPECIÁLNE PARAMETRE MOTORA \ MAG. CHARAKTERISTIKA \	M.CH: Tok 4		1.000 Wb
1163	MENU \ NASTAVENIE \ MOTOR \ ŠPECIÁLNE PARAMETRE MOTORA \ MAG. CHARAKTERISTIKA \	M.CH: Tok 5		1.000 Wb
1164	MENU \ NASTAVENIE \ MOTOR \ ŠPECIÁLNE PARAMETRE MOTORA \ MAG. CHARAKTERISTIKA \	M.CH: Prúd 1		1.000 A
1165	MENU \ NASTAVENIE \ MOTOR \ ŠPECIÁLNE PARAMETRE MOTORA \ MAG. CHARAKTERISTIKA \	M.CH: Prúd 2		1.000 A
1166	MENU \ NASTAVENIE \ MOTOR \ ŠPECIÁLNE PARAMETRE MOTORA \ MAG. CHARAKTERISTIKA \	M.CH: Prúd 3		1.000 A
1167	MENU \ NASTAVENIE \ MOTOR \ ŠPECIÁLNE PARAMETRE MOTORA \ MAG. CHARAKTERISTIKA \	M.CH: Prúd 4		1.000 A
1168	MENU \ NASTAVENIE \ MOTOR \ ŠPECIÁLNE PARAMETRE MOTORA \ MAG. CHARAKTERISTIKA \	M.CH: Prúd 5		1.000 A
1235	MENU \ NASTAVENIE \ MOTOR \ ŠPECIÁLNE PARAMETRE MOTORA \	Koef. tepl. adaptácie		1.000
442	MENU \ NASTAVENIE \ MOTOR \ ŠPECIÁLNE PARAMETRE MOTORA \	Moment zotrvačnosti		0.1000
1049	MENU \ NASTAVENIE \ MOTOR \ ŠPECIÁLNE PARAMETRE MOTORA \	Počet pólov motora		
1050	MENU \ NASTAVENIE \ MOTOR \ ŠPECIÁLNE PARAMETRE MOTORA \	Nom. frek. sklzu		
1051	MENU \ NASTAVENIE \ MOTOR \ ŠPECIÁLNE PARAMETRE MOTORA \	Nom. Moment		

ID	Cesta	Názov	Hod.	Továr.nast.
994	MENU \ NASTAVENIE \ MOTOR \ ŠPECIÁLNE PARAMETRE MOTORA \	Stav identifikácie		
1093	MENU \ NASTAVENIE \ MOTOR \ ŠPECIÁLNE PARAMETRE MOTORA \	Chyba identifikácie		
888	MENU \ NASTAVENIE \ MOTOR \ ŠPECIÁLNE PARAMETRE MOTORA \	Prevod prev.		1.000
889	MENU \ NASTAVENIE \ MOTOR \ ŠPECIÁLNE PARAMETRE MOTORA \	Dráha otáčky		1.0000 m
6	MENU \ NASTAVENIE \ PARAMETRE MENIČA \	Vzorkov. frekvencia		3000 Hz
24	MENU \ NASTAVENIE \ PARAMETRE MENIČA \	Trvalý prúd		1.000
23	MENU \ NASTAVENIE \ PARAMETRE MENIČA \	Režim prevádzky		Pre konšt. Závaž
1154	MENU \ NASTAVENIE \ PARAMETRE MENIČA \	Čas nábehu MN		0 s
548	MENU \ NASTAVENIE \ PARAMETRE MENIČA \	Heslo		0 *
770	MENU \ NASTAVENIE \ PARAMETRE MENIČA \	Posun času		Zimný, letný
1007	MENU \ NASTAVENIE \ PARAMETRE MENIČA \	Odblokovanie MN		0 *
237	MENU \ NASTAVENIE \ PARAMETRE MENIČA \	Sínusový filter (SF)		Nezapojený
900	MENU \ NASTAVENIE \ PARAMETRE MENIČA \ NAST. SPOTREBY \	Zdroj nul. spotreby		
194	MENU \ NASTAVENIE \ OVLÁDANIE \ ŠTART STOP RESET \	Zdroj štartu		BIN1
704	MENU \ NASTAVENIE \ OVLÁDANIE \ ŠTART STOP RESET \	Zdroj resetu		BIN4
986	MENU \ NASTAVENIE \ OVLÁDANIE \ ŠTART STOP RESET \	Zdroj rých.stopu		Žiadny
806	MENU \ NASTAVENIE \ OVLÁDANIE \ ŠTART STOP RESET \	Rýchly STOP		10.0 %
503	MENU \ NASTAVENIE \ OVLÁDANIE \ ŠTART STOP RESET \ ŠPECIÁLNE NASTAVENIE \ ŠPECIÁLNY ŠTART \	Štart signál		[184] Binárne vstupy
504	MENU \ NASTAVENIE \ OVLÁDANIE \ ŠTART STOP RESET \ ŠPECIÁLNE NASTAVENIE \ ŠPECIÁLNY ŠTART \	Štart aktívny		BIN1
505	MENU \ NASTAVENIE \ OVLÁDANIE \ ŠTART STOP RESET \ ŠPECIÁLNE NASTAVENIE \ ŠPECIÁLNY ŠTART \	Štart neaktívny		
524	MENU \ NASTAVENIE \ OVLÁDANIE \ ŠTART STOP RESET \ ŠPECIÁLNE NASTAVENIE \ ŠPECIÁLNY RESET \	Reset signál		[184] Binárne vstupy
525	MENU \ NASTAVENIE \ OVLÁDANIE \ ŠTART STOP RESET \ ŠPECIÁLNE NASTAVENIE \ ŠPECIÁLNY RESET \	Reset aktívny		BIN4
526	MENU \ NASTAVENIE \ OVLÁDANIE \ ŠTART STOP RESET \ ŠPECIÁLNE NASTAVENIE \ ŠPECIÁLNY RESET \	Reset neaktívny		
821	MENU \ NASTAVENIE \ OVLÁDANIE \ ŠTART STOP RESET \ ŠPECIÁLNE NASTAVENIE \ ŠPECIÁLNY RÝCHLY STOP \	Rých. stop signál		[184] Binárne vstupy
822	MENU \ NASTAVENIE \ OVLÁDANIE \ ŠTART STOP RESET \ ŠPECIÁLNE NASTAVENIE \ ŠPECIÁLNY RÝCHLY STOP \	Rých. stop aktívny		
823	MENU \ NASTAVENIE \ OVLÁDANIE \ ŠTART STOP RESET \ ŠPECIÁLNE NASTAVENIE \ ŠPECIÁLNY RÝCHLY STOP \	Rých. stop neaktívny		
706	MENU \ NASTAVENIE \ OVLÁDANIE \ ŽELANÁ FREKVENCIA \	Zdroj. žel. frek.		AIN1
344	MENU \ NASTAVENIE \ OVLÁDANIE \ ŽELANÁ FREKVENCIA \	Želaná Frek.		0.00 Hz
195	MENU \ NASTAVENIE \ OVLÁDANIE \ ŽELANÁ FREKVENCIA \	Zdroj reverzu F		BIN6
1152	MENU \ NASTAVENIE \ OVLÁDANIE \ ŽELANÁ FREKVENCIA \	Reset Fžel v stope		Nie
1153	MENU \ NASTAVENIE \ OVLÁDANIE \ ŽELANÁ FREKVENCIA \	Prenos Fžel		Pri vypnutí MN
30	MENU \ NASTAVENIE \ OVLÁDANIE \ ŽELANÁ FREKVENCIA \ ŠPECIÁLNE NASTAVENIE \	Signál pre ŽF		[256] AIN1
506	MENU \ NASTAVENIE \ OVLÁDANIE \ ŽELANÁ FREKVENCIA \ ŠPECIÁLNE NASTAVENIE \	Reverz F signál		[184] Binárne vstupy
507	MENU \ NASTAVENIE \ OVLÁDANIE \ ŽELANÁ FREKVENCIA \ ŠPECIÁLNE NASTAVENIE \	Reverz F aktívny		BIN6
508	MENU \ NASTAVENIE \ OVLÁDANIE \ ŽELANÁ FREKVENCIA \ ŠPECIÁLNE NASTAVENIE \	Reverz F neaktívny		
1053	MENU \ NASTAVENIE \ OVLÁDANIE \ ŽELANÝ MOMENT \	Zdroj žel. mom.		Max. hodnota
920	MENU \ NASTAVENIE \ OVLÁDANIE \ ŽELANÝ MOMENT \	Želaný Moment		0.0 Nm
922	MENU \ NASTAVENIE \ OVLÁDANIE \ ŽELANÝ MOMENT \	Zdroj rev.mom.		Bez reverzu
921	MENU \ NASTAVENIE \ OVLÁDANIE \ ŽELANÝ MOMENT \ ŠPECIÁLNE NASTAVENIE \	Signál pre ŽM		[256] AIN1
654	MENU \ NASTAVENIE \ OVLÁDANIE \ ŽELANÝ MOMENT \ ŠPECIÁLNE NASTAVENIE \	Rev. mom. signál		[-]
655	MENU \ NASTAVENIE \ OVLÁDANIE \ ŽELANÝ MOMENT \ ŠPECIÁLNE NASTAVENIE \	Rev. mom. aktívny		

ID	Cesta	Názov	Hod.	Továr.nast.
656	MENU \ NASTAVENIE \ OVLÁDANIE \ ŽELANÝ MOMENT \ ŠPECIÁLNE NASTAVENIE \	Rev. mom. neaktívny		
1136	MENU \ NASTAVENIE \ OVLÁDANIE \ ŽELANÁ POLOHA \	Zdroj. žel. polohy		AIN1
1137	MENU \ NASTAVENIE \ OVLÁDANIE \ ŽELANÁ POLOHA \	Želaná Poloha		0.00 m
1138	MENU \ NASTAVENIE \ OVLÁDANIE \ ŽELANÁ POLOHA \	Signál pre ŽPol		[256] AIN1
576	MENU \ NASTAVENIE \ OVLÁDANIE \ DISKRÉTNE ŽELANÉ \	Prep. disk. hod.		Jednotlivé
220	MENU \ NASTAVENIE \ OVLÁDANIE \ DISKRÉTNE ŽELANÉ \ DISKRÉTNE HODNOTY \	Hodnota 0		
239	MENU \ NASTAVENIE \ OVLÁDANIE \ DISKRÉTNE ŽELANÉ \ DISKRÉTNE HODNOTY \	Hodnota 1		
245	MENU \ NASTAVENIE \ OVLÁDANIE \ DISKRÉTNE ŽELANÉ \ DISKRÉTNE HODNOTY \	Hodnota 2		
293	MENU \ NASTAVENIE \ OVLÁDANIE \ DISKRÉTNE ŽELANÉ \ DISKRÉTNE HODNOTY \	Hodnota 3		
475	MENU \ NASTAVENIE \ OVLÁDANIE \ DISKRÉTNE ŽELANÉ \ DISKRÉTNE HODNOTY \	Hodnota 4		
299	MENU \ NASTAVENIE \ OVLÁDANIE \ DISKRÉTNE ŽELANÉ \ DISKRÉTNE HODNOTY \	Hodnota 5		
550	MENU \ NASTAVENIE \ OVLÁDANIE \ DISKRÉTNE ŽELANÉ \ DISKRÉTNE HODNOTY \	Hodnota 6		
551	MENU \ NASTAVENIE \ OVLÁDANIE \ DISKRÉTNE ŽELANÉ \ DISKRÉTNE HODNOTY \	Hodnota 7		
552	MENU \ NASTAVENIE \ OVLÁDANIE \ DISKRÉTNE ŽELANÉ \ DŽ PREPÍNANIE \	Zdroj Bit1 DŽ		Žiadny
555	MENU \ NASTAVENIE \ OVLÁDANIE \ DISKRÉTNE ŽELANÉ \ DŽ PREPÍNANIE \	Zdroj Bit2 DŽ		Žiadny
558	MENU \ NASTAVENIE \ OVLÁDANIE \ DISKRÉTNE ŽELANÉ \ DŽ PREPÍNANIE \	Zdroj Bit3 DŽ		Žiadny
561	MENU \ NASTAVENIE \ OVLÁDANIE \ DISKRÉTNE ŽELANÉ \ DŽ PREPÍNANIE \	Zdroj Bit4 DŽ		Žiadny
564	MENU \ NASTAVENIE \ OVLÁDANIE \ DISKRÉTNE ŽELANÉ \ DŽ PREPÍNANIE \	Zdroj Bit5 DŽ		Žiadny
567	MENU \ NASTAVENIE \ OVLÁDANIE \ DISKRÉTNE ŽELANÉ \ DŽ PREPÍNANIE \	Zdroj Bit6 DŽ		Žiadny
570	MENU \ NASTAVENIE \ OVLÁDANIE \ DISKRÉTNE ŽELANÉ \ DŽ PREPÍNANIE \	Zdroj Bit7 DŽ		Žiadny
553	MENU \ NASTAVENIE \ OVLÁDANIE \ DISKRÉTNE ŽELANÉ \ DŽ PREPÍNANIE \ ŠPECIÁLNE NASTAVENIE \	Bit1 DŽ maska		
556	MENU \ NASTAVENIE \ OVLÁDANIE \ DISKRÉTNE ŽELANÉ \ DŽ PREPÍNANIE \ ŠPECIÁLNE NASTAVENIE \	Bit2 DŽ maska		
559	MENU \ NASTAVENIE \ OVLÁDANIE \ DISKRÉTNE ŽELANÉ \ DŽ PREPÍNANIE \ ŠPECIÁLNE NASTAVENIE \	Bit3 DŽ maska		
562	MENU \ NASTAVENIE \ OVLÁDANIE \ DISKRÉTNE ŽELANÉ \ DŽ PREPÍNANIE \ ŠPECIÁLNE NASTAVENIE \	Bit4 DŽ maska		
565	MENU \ NASTAVENIE \ OVLÁDANIE \ DISKRÉTNE ŽELANÉ \ DŽ PREPÍNANIE \ ŠPECIÁLNE NASTAVENIE \	Bit5 DŽ maska		
568	MENU \ NASTAVENIE \ OVLÁDANIE \ DISKRÉTNE ŽELANÉ \ DŽ PREPÍNANIE \ ŠPECIÁLNE NASTAVENIE \	Bit6 DŽ maska		
571	MENU \ NASTAVENIE \ OVLÁDANIE \ DISKRÉTNE ŽELANÉ \ DŽ PREPÍNANIE \ ŠPECIÁLNE NASTAVENIE \	Bit7 DŽ maska		
978	MENU \ NASTAVENIE \ OVLÁDANIE \ MOTOR POTENC. \	Typ MP		Typ 1
979	MENU \ NASTAVENIE \ OVLÁDANIE \ MOTOR POTENC. \	Strmosť MP		0.01 %/s
971	MENU \ NASTAVENIE \ OVLÁDANIE \ MOTOR POTENC. \	Zdroj zvýš		Žiadny
974	MENU \ NASTAVENIE \ OVLÁDANIE \ MOTOR POTENC. \	Zdroj zníž		Žiadny
972	MENU \ NASTAVENIE \ OVLÁDANIE \ MOTOR POTENC. \ ŠPECIÁLNE NASTAVENIE \	Zvýš maska		
975	MENU \ NASTAVENIE \ OVLÁDANIE \ MOTOR POTENC. \ ŠPECIÁLNE NASTAVENIE \	Sníž maska		
451	MENU \ NASTAVENIE \ RIADENIE A REGULÁCIA \ RIADIACI REŽIM \	Riadenie motora		U/F otv.
835	MENU \ NASTAVENIE \ RIADENIE A REGULÁCIA \ RIADIACI REŽIM \	Typ riadenia		Rýchlostné
1000	MENU \ NASTAVENIE \ RIADENIE A REGULÁCIA \ RIADIACI REŽIM \	Zdroj rýchlosti		IRC1
1002	MENU \ NASTAVENIE \ RIADENIE A REGULÁCIA \ RIADIACI REŽIM \	Špeciálna rýchlosť		0.00 Hz
347	MENU \ NASTAVENIE \ RIADENIE A REGULÁCIA \ U/F RIADENIE \ U/F KRIVKA \	Typ U/F		
90	MENU \ NASTAVENIE \ RIADENIE A REGULÁCIA \ U/F RIADENIE \ U/F KRIVKA \	U počiatočné		0.00 %
94	MENU \ NASTAVENIE \ RIADENIE A REGULÁCIA \ U/F RIADENIE \ U/F KRIVKA \	U koncové		100.0 %
98	MENU \ NASTAVENIE \ RIADENIE A REGULÁCIA \ U/F RIADENIE \ U/F KRIVKA \	Frek. posuvu		5.0 Hz

ID	Cesta	Názov	Hod.	Továr.nast.
91	MENU \ NASTAVENIE \ RIADENIE A REGULÁCIA \ U/F RIADENIE \ U/F KRIVKA \	Exponent U/F		1.00
92	MENU \ NASTAVENIE \ RIADENIE A REGULÁCIA \ U/F RIADENIE \ U/F KRIVKA \	Exp. pos. U/F		1.00
523	MENU \ NASTAVENIE \ RIADENIE A REGULÁCIA \ U/F RIADENIE \ U/F KRIVKA \ Kompenz. IR (KIR) \	Filter KIR		100 ms
795	MENU \ NASTAVENIE \ RIADENIE A REGULÁCIA \ U/F RIADENIE \ U/F KRIVKA \ Kompenz. IR (KIR) \	Frekvencia KIR		5.0 Hz
163	MENU \ NASTAVENIE \ RIADENIE A REGULÁCIA \ U/F RIADENIE \ U/F KRIVKA \ Regulátor ZM (RZM) \	Prúd RZM		5.00 A
28	MENU \ NASTAVENIE \ RIADENIE A REGULÁCIA \ U/F RIADENIE \ U/F KRIVKA \ Regulátor ZM (RZM) \	Frekv. RZM		5.0 Hz
26	MENU \ NASTAVENIE \ RIADENIE A REGULÁCIA \ U/F RIADENIE \ U/F KRIVKA \ Regulátor ZM (RZM) \	Dynamika RZM		0.040 s
349	MENU \ NASTAVENIE \ RIADENIE A REGULÁCIA \ U/F RIADENIE \ KOMPENZ. SKLZU \	Komp. sklzu		Vypnutá
193	MENU \ NASTAVENIE \ RIADENIE A REGULÁCIA \ U/F RIADENIE \ KOMPENZ. SKLZU \	Obmedz. sklzu		Vypnuté
350	MENU \ NASTAVENIE \ RIADENIE A REGULÁCIA \ U/F RIADENIE \ KOMPENZ. SKLZU \	Zos. kom. sklzu		1.00
177	MENU \ NASTAVENIE \ RIADENIE A REGULÁCIA \ U/F RIADENIE \ KOMPENZ. SKLZU \	Maxim. sklz		5.00 Hz
995	MENU \ NASTAVENIE \ RIADENIE A REGULÁCIA \ U/F RIADENIE \ KOMPENZ. SKLZU \	Filter sklzu		100 ms
352	MENU \ NASTAVENIE \ RIADENIE A REGULÁCIA \ U/F RIADENIE \ REG MAX. PRÚDU (RMP) \	Reg. max.prúdu		Motor.režim
353	MENU \ NASTAVENIE \ RIADENIE A REGULÁCIA \ U/F RIADENIE \ REG MAX. PRÚDU (RMP) \	P zložka RMP		2.000
354	MENU \ NASTAVENIE \ RIADENIE A REGULÁCIA \ U/F RIADENIE \ REG MAX. PRÚDU (RMP) \	I zložka RMP		0.030 s
1047	MENU \ NASTAVENIE \ RIADENIE A REGULÁCIA \ U/F RIADENIE \ REG MAX. PRÚDU (RMP) \	D zložka RMP		0.000
799	MENU \ NASTAVENIE \ RIADENIE A REGULÁCIA \ U/F RIADENIE \ REG MAX. PRÚDU (RMP) \	Kor. Boost. RMP		0.150
1191	MENU \ NASTAVENIE \ RIADENIE A REGULÁCIA \ U/F RIADENIE \ REG MAX. PRÚDU (RMP) \	Frek. boost. RMP		5.0 Hz
1193	MENU \ NASTAVENIE \ RIADENIE A REGULÁCIA \ U/F RIADENIE \ REG MAX. PRÚDU (RMP) \	Frek. III. oblast.		150.0 Hz
513	MENU \ NASTAVENIE \ RIADENIE A REGULÁCIA \ U/F RIADENIE \ TLMENIE REZON. \	Tlmenie rezon.		Vypnuté
514	MENU \ NASTAVENIE \ RIADENIE A REGULÁCIA \ U/F RIADENIE \ TLMENIE REZON. \	Vplyv od dUdc		0.200
515	MENU \ NASTAVENIE \ RIADENIE A REGULÁCIA \ U/F RIADENIE \ TLMENIE REZON. \	Vplyv od dIs		0.200
516	MENU \ NASTAVENIE \ RIADENIE A REGULÁCIA \ U/F RIADENIE \ TLMENIE REZON. \	Vplyv od dwIs		0.000
443	MENU \ NASTAVENIE \ RIADENIE A REGULÁCIA \ VEKTOR. RIADENIE \ REG. PRÚDU (RP) \	RP. tlmenie		1.30
447	MENU \ NASTAVENIE \ RIADENIE A REGULÁCIA \ VEKTOR. RIADENIE \ REG. PRÚDU (RP) \	RP. dynamika		100 Hz
157	MENU \ NASTAVENIE \ RIADENIE A REGULÁCIA \ VEKTOR. RIADENIE \ REG. PRÚDU (RP) \	Decoupling prúd. reg.		Vypnuté
448	MENU \ NASTAVENIE \ RIADENIE A REGULÁCIA \ VEKTOR. RIADENIE \ REG. MAG. TOKU (RMT) \	RMT. tlmenie		1.00
456	MENU \ NASTAVENIE \ RIADENIE A REGULÁCIA \ VEKTOR. RIADENIE \ REG. MAG. TOKU (RMT) \	RMT. dynamika		15 Hz
452	MENU \ NASTAVENIE \ RIADENIE A REGULÁCIA \ VEKTOR. RIADENIE \ REG. MAG. TOKU (RMT) \	Žel. Mag. Tok		1.270 Wb
454	MENU \ NASTAVENIE \ RIADENIE A REGULÁCIA \ VEKTOR. RIADENIE \ REG. MAG. TOKU (RMT) \	Rampa Toku		0.40 s
924	MENU \ NASTAVENIE \ RIADENIE A REGULÁCIA \ VEKTOR. RIADENIE \ REG. MAG. TOKU (RMT) \	Optimalizácia toku		
449	MENU \ NASTAVENIE \ RIADENIE A REGULÁCIA \ VEKTOR. RIADENIE \ REG. RÝCH./POL. (RR) \	RR. tlmenie		1.00
457	MENU \ NASTAVENIE \ RIADENIE A REGULÁCIA \ VEKTOR. RIADENIE \ REG. RÝCH./POL. (RR) \	RR. dyn. 1		1.00 Hz
1128	MENU \ NASTAVENIE \ RIADENIE A REGULÁCIA \ VEKTOR. RIADENIE \ REG. RÝCH./POL. (RR) \	RR. dyn. 2		1.00 Hz
1129	MENU \ NASTAVENIE \ RIADENIE A REGULÁCIA \ VEKTOR. RIADENIE \ REG. RÝCH./POL. (RR) \	Zlom dynamiky		0.0 Hz
1231	MENU \ NASTAVENIE \ RIADENIE A REGULÁCIA \ VEKTOR. RIADENIE \ REG. RÝCH./POL. (RR) \	Minimálna želaná frekvencia		0.0 Hz
1150	MENU \ NASTAVENIE \ RIADENIE A REGULÁCIA \ VEKTOR. RIADENIE \ REG. RÝCH./POL. (RR) \	Dolad. predkorekcie rých.		1.00
1151	MENU \ NASTAVENIE \ RIADENIE A REGULÁCIA \ VEKTOR. RIADENIE \ REG. RÝCH./POL. (RR) \	Dolad. predkorekcie mom.		1.00
109	MENU \ NASTAVENIE \ RIADENIE A REGULÁCIA \ VEKTOR. RIADENIE \ REG. MAX. NAP. (RMN) \	Odbudzovanie		Zapnuté
474	MENU \ NASTAVENIE \ RIADENIE A REGULÁCIA \ VEKTOR. RIADENIE \ REG. MAX. NAP. (RMN) \	RMN. tlmenie		1.00
476	MENU \ NASTAVENIE \ RIADENIE A REGULÁCIA \ VEKTOR. RIADENIE \ REG. MAX. NAP. (RMN) \	RMN. dynamika		0.50 Hz

ID	Cesta	Názov	Hod.	Továr.nast.
927	MENU \ NASTAVENIE \ RIADENIE A REGULÁCIA \ VEKTOR. RIADENIE \ REG. MAX. NAP. (RMN) \	Žel. nap. RMN		94 %
283	MENU \ NASTAVENIE \ RIADENIE A REGULÁCIA \ VEKTOR. RIADENIE \ REG. MAX. NAP. (RMN) \	Filter napätia		0.003 s
1189	MENU \ NASTAVENIE \ RIADENIE A REGULÁCIA \ VEKTOR. RIADENIE \ REG. MAX. NAP. (RMN) \	Max. sklz		0.00 Hz
481	MENU \ NASTAVENIE \ RIADENIE A REGULÁCIA \ VEKTOR. RIADENIE \ RAMPY MOMENTU \	Max. moment		1000.0 Nm
482	MENU \ NASTAVENIE \ RIADENIE A REGULÁCIA \ VEKTOR. RIADENIE \ RAMPY MOMENTU \	Min. moment		0.0 Nm
484	MENU \ NASTAVENIE \ RIADENIE A REGULÁCIA \ VEKTOR. RIADENIE \ RAMPY MOMENTU \	Mmax gen./mot.		1.000
838	MENU \ NASTAVENIE \ RIADENIE A REGULÁCIA \ VEKTOR. RIADENIE \ RAMPY MOMENTU \	Rampa zvyš. mom.		0.010 s
839	MENU \ NASTAVENIE \ RIADENIE A REGULÁCIA \ VEKTOR. RIADENIE \ RAMPY MOMENTU \	Rampa zniž. mom.		0.010 s
1052	MENU \ NASTAVENIE \ RIADENIE A REGULÁCIA \ VEKTOR. RIADENIE \ RAMPY MOMENTU \	Režim rámp mom.		Režim 2
1192	MENU \ NASTAVENIE \ RIADENIE A REGULÁCIA \ VEKTOR. RIADENIE \ RAMPY MOMENTU \	Dynamika reg. momentu		0.00 Hz
1194	MENU \ NASTAVENIE \ RIADENIE A REGULÁCIA \ VEKTOR. RIADENIE \ RAMPY MOMENTU \	Počiatkový moment		0.0 %
470	MENU \ NASTAVENIE \ RIADENIE A REGULÁCIA \ VEKTOR. RIADENIE \ OTV. VEKTOR \	Timenie adap.		1.0
469	MENU \ NASTAVENIE \ RIADENIE A REGULÁCIA \ VEKTOR. RIADENIE \ OTV. VEKTOR \	Dyn. adaptácie		40 Hz
808	MENU \ NASTAVENIE \ RIADENIE A REGULÁCIA \ VEKTOR. RIADENIE \ OTV. VEKTOR \	Algoritmus otv. vekt. riad.		Automaticky
1184	MENU \ NASTAVENIE \ RIADENIE A REGULÁCIA \ VEKTOR. RIADENIE \ OTV. VEKTOR \	Koef. vyhyb 0Hz		1.00
1141	MENU \ NASTAVENIE \ RIADENIE A REGULÁCIA \ VEKTOR. RIADENIE \ POLOHOVANIE \	Zdroj polohy		IRC1
1142	MENU \ NASTAVENIE \ RIADENIE A REGULÁCIA \ VEKTOR. RIADENIE \ POLOHOVANIE \	Špeciálna poloha		0.000 m
1143	MENU \ NASTAVENIE \ RIADENIE A REGULÁCIA \ VEKTOR. RIADENIE \ POLOHOVANIE \	Hranice polohy		Zapnuté
1140	MENU \ NASTAVENIE \ RIADENIE A REGULÁCIA \ VEKTOR. RIADENIE \ POLOHOVANIE \	Max. poloha		10.000 m
1139	MENU \ NASTAVENIE \ RIADENIE A REGULÁCIA \ VEKTOR. RIADENIE \ POLOHOVANIE \	Min. poloha		-10.000 m
1144	MENU \ NASTAVENIE \ RIADENIE A REGULÁCIA \ VEKTOR. RIADENIE \ POLOHOVANIE \	Zdroj kalibr. polohy		Žiadny
834	MENU \ NASTAVENIE \ RIADENIE A REGULÁCIA \ VEKTOR. RIADENIE \ POLOHOVANIE \	Kalibr. poloha		0.000 m
1145	MENU \ NASTAVENIE \ RIADENIE A REGULÁCIA \ VEKTOR. RIADENIE \ POLOHOVANIE \ ŠPECIÁLNA KALIBRÁCIA \	Kalibrácia signál		[184] Binárne vstupy
455	MENU \ NASTAVENIE \ RIADENIE A REGULÁCIA \ VEKTOR. RIADENIE \ POLOHOVANIE \ ŠPECIÁLNA KALIBRÁCIA \	Kalibrácia aktívna		
453	MENU \ NASTAVENIE \ RIADENIE A REGULÁCIA \ VEKTOR. RIADENIE \ POLOHOVANIE \ ŠPECIÁLNA KALIBRÁCIA \	Kalibrácia neaktívna		
836	MENU \ NASTAVENIE \ RIADENIE A REGULÁCIA \ VEKTOR. RIADENIE \ ZASTAVOVANIE \	Typ stopu		Rampa do 0
926	MENU \ NASTAVENIE \ RIADENIE A REGULÁCIA \ VEKTOR. RIADENIE \ ZASTAVOVANIE \	Timeout pre STOP		10.0 s
110	MENU \ NASTAVENIE \ RIADENIE A REGULÁCIA \ RAMPY FREKVENCIE \	Min. frekvencia		0.00 Hz
111	MENU \ NASTAVENIE \ RIADENIE A REGULÁCIA \ RAMPY FREKVENCIE \	Max. frekvencia		50.00 Hz
107	MENU \ NASTAVENIE \ RIADENIE A REGULÁCIA \ RAMPY FREKVENCIE \	Typ rampy frek.		Dodrži čas
116	MENU \ NASTAVENIE \ RIADENIE A REGULÁCIA \ RAMPY FREKVENCIE \ ROZBEH F \	Čas rozbehu 1		15.0 s
118	MENU \ NASTAVENIE \ RIADENIE A REGULÁCIA \ RAMPY FREKVENCIE \ ROZBEH F \	Čas rozbehu 2		15.0 s
117	MENU \ NASTAVENIE \ RIADENIE A REGULÁCIA \ RAMPY FREKVENCIE \ ROZBEH F \	Zlom rozbehu		50.00 Hz
124	MENU \ NASTAVENIE \ RIADENIE A REGULÁCIA \ RAMPY FREKVENCIE \ ROZBEH F \	Sklon rozb.1		5.000 Hz/s
126	MENU \ NASTAVENIE \ RIADENIE A REGULÁCIA \ RAMPY FREKVENCIE \ ROZBEH F \	Sklon rozb. 2		5.000 Hz/s
119	MENU \ NASTAVENIE \ RIADENIE A REGULÁCIA \ RAMPY FREKVENCIE \ DOBEH F \	Čas dobehu 1		15.0 s
120	MENU \ NASTAVENIE \ RIADENIE A REGULÁCIA \ RAMPY FREKVENCIE \ DOBEH F \	Čas dobehu 2		15.0 s
121	MENU \ NASTAVENIE \ RIADENIE A REGULÁCIA \ RAMPY FREKVENCIE \ DOBEH F \	Zlom dobehu		50.00 Hz
127	MENU \ NASTAVENIE \ RIADENIE A REGULÁCIA \ RAMPY FREKVENCIE \ DOBEH F \	Sklon dobeh. 1		5.000 Hz/s
129	MENU \ NASTAVENIE \ RIADENIE A REGULÁCIA \ RAMPY FREKVENCIE \ DOBEH F \	Sklon dobeh. 2		5.000 Hz/s
807	MENU \ NASTAVENIE \ RIADENIE A REGULÁCIA \ RAMPY FREKVENCIE \ DOBEH F \	K-kontra		100.0 %

ID	Cesta	Názov	Hod.	Továr.nast.
874	MENU \ NASTAVENIE \ RIADENIE A REGULÁCIA \ RAMPY FREKVENCIE \ S-KRIVKA \	Režim S-krivky		
873	MENU \ NASTAVENIE \ RIADENIE A REGULÁCIA \ RAMPY FREKVENCIE \ S-KRIVKA \	Krivost' S-krivky		100.0 %
5	MENU \ NASTAVENIE \ RIADENIE A REGULÁCIA \ MAXIMÁLNY PRÚD A NAPÄTIE \	Maxim. prúd M.		5.10 A
549	MENU \ NASTAVENIE \ RIADENIE A REGULÁCIA \ MAXIMÁLNY PRÚD A NAPÄTIE \	Maxim. prúd G.		5.10 A
495	MENU \ NASTAVENIE \ RIADENIE A REGULÁCIA \ MAXIMÁLNY PRÚD A NAPÄTIE \	Maxim. napätie		107.5 %
1289	MENU \ NASTAVENIE \ RIADENIE A REGULÁCIA \ MAXIMÁLNY PRÚD A NAPÄTIE \	Maxim. mod. index		
374	MENU \ NASTAVENIE \ RIADENIE A REGULÁCIA \ NAFÁZOVANIE \	Nafázovanie		Vypnuté
375	MENU \ NASTAVENIE \ RIADENIE A REGULÁCIA \ NAFÁZOVANIE \	Čas nafáz.		1.5 s
778	MENU \ NASTAVENIE \ RIADENIE A REGULÁCIA \ NAFÁZOVANIE \	Pomer Inaf/10		1.000
748	MENU \ NASTAVENIE \ RIADENIE A REGULÁCIA \ REGUL. NAPÄTIA (RN) \	Kinet. zálohovanie (KZ)		Vypnuté
753	MENU \ NASTAVENIE \ RIADENIE A REGULÁCIA \ REGUL. NAPÄTIA (RN) \	Referencia KZ		450.0 V
1178	MENU \ NASTAVENIE \ RIADENIE A REGULÁCIA \ REGUL. NAPÄTIA (RN) \	Magn. tok pri KZ		0.60
749	MENU \ NASTAVENIE \ RIADENIE A REGULÁCIA \ REGUL. NAPÄTIA (RN) \	Dynam dobeh (DD)		Vypnutý
754	MENU \ NASTAVENIE \ RIADENIE A REGULÁCIA \ REGUL. NAPÄTIA (RN) \	Referencia DD		650.0 V
751	MENU \ NASTAVENIE \ RIADENIE A REGULÁCIA \ REGUL. NAPÄTIA (RN) \	P zložka RN		5.000
752	MENU \ NASTAVENIE \ RIADENIE A REGULÁCIA \ REGUL. NAPÄTIA (RN) \	I zložka RN		0.200
750	MENU \ NASTAVENIE \ RIADENIE A REGULÁCIA \ REGUL. NAPÄTIA (RN) \	D zložka RN		0.400
1057	MENU \ NASTAVENIE \ RIADENIE A REGULÁCIA \ REGUL. NAPÄTIA (RN) \	Ťmenie RN		0.800
1056	MENU \ NASTAVENIE \ RIADENIE A REGULÁCIA \ REGUL. NAPÄTIA (RN) \	Frek. vyp. KZ		10.0 Hz
346	MENU \ NASTAVENIE \ RIADENIE A REGULÁCIA \ BRZDNÝ MODUL \	Brzdny modul		Vypnutý
377	MENU \ NASTAVENIE \ RIADENIE A REGULÁCIA \ BRZDNÝ MODUL \	Prac. nap. BM		660.0 V
1204	MENU \ NASTAVENIE \ RIADENIE A REGULÁCIA \ BRZDNÝ MODUL \	Blokovanie BM		
1205	MENU \ NASTAVENIE \ RIADENIE A REGULÁCIA \ BRZDNÝ MODUL \	Porucha blok. BM		Varovanie
775	MENU \ NASTAVENIE \ RIADENIE A REGULÁCIA \ BRZDENIE TOKOM \	Brzdenie tokom (BT)		Vypnuté
776	MENU \ NASTAVENIE \ RIADENIE A REGULÁCIA \ BRZDENIE TOKOM \	Prac. nap. BT		580.0 V
777	MENU \ NASTAVENIE \ RIADENIE A REGULÁCIA \ BRZDENIE TOKOM \	Zos. brzd. tokom		0.20
1179	MENU \ NASTAVENIE \ RIADENIE A REGULÁCIA \ BRZDENIE TOKOM \	Filter BT		100 ms
766	MENU \ NASTAVENIE \ RIADENIE A REGULÁCIA \ OBMEDZENIE VÝKONU \	Obm. výkonu (OV)		
1088	MENU \ NASTAVENIE \ RIADENIE A REGULÁCIA \ OBMEDZENIE VÝKONU \	Signál OV		[75] Teplota elektroniky
1089	MENU \ NASTAVENIE \ RIADENIE A REGULÁCIA \ OBMEDZENIE VÝKONU \	Hranica sig. pre OV		55.0 °C
1090	MENU \ NASTAVENIE \ RIADENIE A REGULÁCIA \ OBMEDZENIE VÝKONU \	P zložka OV		1.0000
1091	MENU \ NASTAVENIE \ RIADENIE A REGULÁCIA \ OBMEDZENIE VÝKONU \	I zložka OV		1.00 s
172	MENU \ NASTAVENIE \ VSTUPY A VÝSTUPY \ BINÁRNE VSTUPY \	Hw. typ BINov		24V Úroveň
178	MENU \ NASTAVENIE \ VSTUPY A VÝSTUPY \ BINÁRNE VSTUPY \	Filter BIN1		10 ms
716	MENU \ NASTAVENIE \ VSTUPY A VÝSTUPY \ BINÁRNE VSTUPY \	Logika BIN1		Priama
179	MENU \ NASTAVENIE \ VSTUPY A VÝSTUPY \ BINÁRNE VSTUPY \	Filter BIN2		10 ms
717	MENU \ NASTAVENIE \ VSTUPY A VÝSTUPY \ BINÁRNE VSTUPY \	Logika BIN2		Priama
180	MENU \ NASTAVENIE \ VSTUPY A VÝSTUPY \ BINÁRNE VSTUPY \	Filter BIN3		10 ms
718	MENU \ NASTAVENIE \ VSTUPY A VÝSTUPY \ BINÁRNE VSTUPY \	Logika BIN3		Priama
181	MENU \ NASTAVENIE \ VSTUPY A VÝSTUPY \ BINÁRNE VSTUPY \	Filter BIN4		10 ms
719	MENU \ NASTAVENIE \ VSTUPY A VÝSTUPY \ BINÁRNE VSTUPY \	Logika BIN4		Priama

ID	Cesta	Názov	Hod.	Továr.nast.
182	MENU \ NASTAVENIE \ VSTUPY A VÝSTUPY \ BINÁRNE VSTUPY \	Filter BIN5		10 ms
720	MENU \ NASTAVENIE \ VSTUPY A VÝSTUPY \ BINÁRNE VSTUPY \	Logika BIN5		Priama
183	MENU \ NASTAVENIE \ VSTUPY A VÝSTUPY \ BINÁRNE VSTUPY \	Filter BIN6		10 ms
721	MENU \ NASTAVENIE \ VSTUPY A VÝSTUPY \ BINÁRNE VSTUPY \	Logika BIN6		Priama
153	MENU \ NASTAVENIE \ VSTUPY A VÝSTUPY \ ANALÓGOVÉ VSTUPY \ AIN1 \	Typ AIN1		0-10V
254	MENU \ NASTAVENIE \ VSTUPY A VÝSTUPY \ ANALÓGOVÉ VSTUPY \ AIN1 \	Filter AIN1		100 ms
251	MENU \ NASTAVENIE \ VSTUPY A VÝSTUPY \ ANALÓGOVÉ VSTUPY \ AIN1 \ ŠPECIÁLNE NASTAVENIE \	Signál AIN1		[-]
253	MENU \ NASTAVENIE \ VSTUPY A VÝSTUPY \ ANALÓGOVÉ VSTUPY \ AIN1 \ ŠPECIÁLNE NASTAVENIE \	Sig. (AIN1_A)		
252	MENU \ NASTAVENIE \ VSTUPY A VÝSTUPY \ ANALÓGOVÉ VSTUPY \ AIN1 \ ŠPECIÁLNE NASTAVENIE \	Sig. (AIN1_B)		
949	MENU \ NASTAVENIE \ VSTUPY A VÝSTUPY \ ANALÓGOVÉ VSTUPY \ AIN1 \ ŠPECIÁLNE NASTAVENIE \	AIN1_A		0.00 V
950	MENU \ NASTAVENIE \ VSTUPY A VÝSTUPY \ ANALÓGOVÉ VSTUPY \ AIN1 \ ŠPECIÁLNE NASTAVENIE \	AIN1_B		10.00 V
154	MENU \ NASTAVENIE \ VSTUPY A VÝSTUPY \ ANALÓGOVÉ VSTUPY \ AIN2 \	Typ AIN2		0-10V
262	MENU \ NASTAVENIE \ VSTUPY A VÝSTUPY \ ANALÓGOVÉ VSTUPY \ AIN2 \	Filter AIN2		100 ms
259	MENU \ NASTAVENIE \ VSTUPY A VÝSTUPY \ ANALÓGOVÉ VSTUPY \ AIN2 \ ŠPECIÁLNE NASTAVENIE \	Signál AIN2		[-]
261	MENU \ NASTAVENIE \ VSTUPY A VÝSTUPY \ ANALÓGOVÉ VSTUPY \ AIN2 \ ŠPECIÁLNE NASTAVENIE \	Sig. (AIN2_A)		
260	MENU \ NASTAVENIE \ VSTUPY A VÝSTUPY \ ANALÓGOVÉ VSTUPY \ AIN2 \ ŠPECIÁLNE NASTAVENIE \	Sig. (AIN2_B)		
951	MENU \ NASTAVENIE \ VSTUPY A VÝSTUPY \ ANALÓGOVÉ VSTUPY \ AIN2 \ ŠPECIÁLNE NASTAVENIE \	AIN2_A		0.00 V
952	MENU \ NASTAVENIE \ VSTUPY A VÝSTUPY \ ANALÓGOVÉ VSTUPY \ AIN2 \ ŠPECIÁLNE NASTAVENIE \	AIN2_B		10.00 V
268	MENU \ NASTAVENIE \ VSTUPY A VÝSTUPY \ ANALÓGOVÉ VSTUPY \ AIN3 \	Typ AIN3		0-10V
272	MENU \ NASTAVENIE \ VSTUPY A VÝSTUPY \ ANALÓGOVÉ VSTUPY \ AIN3 \	Filter AIN3		100 ms
269	MENU \ NASTAVENIE \ VSTUPY A VÝSTUPY \ ANALÓGOVÉ VSTUPY \ AIN3 \ ŠPECIÁLNE NASTAVENIE \	Signál AIN3		[-]
270	MENU \ NASTAVENIE \ VSTUPY A VÝSTUPY \ ANALÓGOVÉ VSTUPY \ AIN3 \ ŠPECIÁLNE NASTAVENIE \	Sig. (AIN3_A)		
271	MENU \ NASTAVENIE \ VSTUPY A VÝSTUPY \ ANALÓGOVÉ VSTUPY \ AIN3 \ ŠPECIÁLNE NASTAVENIE \	Sig. (AIN3_B)		
953	MENU \ NASTAVENIE \ VSTUPY A VÝSTUPY \ ANALÓGOVÉ VSTUPY \ AIN3 \ ŠPECIÁLNE NASTAVENIE \	AIN3_A		0.00 V
954	MENU \ NASTAVENIE \ VSTUPY A VÝSTUPY \ ANALÓGOVÉ VSTUPY \ AIN3 \ ŠPECIÁLNE NASTAVENIE \	AIN3_B		10.00 V
274	MENU \ NASTAVENIE \ VSTUPY A VÝSTUPY \ ANALÓGOVÉ VSTUPY \ AIN4 \	Typ AIN4		0-10V
278	MENU \ NASTAVENIE \ VSTUPY A VÝSTUPY \ ANALÓGOVÉ VSTUPY \ AIN4 \	Filter AIN4		100 ms
275	MENU \ NASTAVENIE \ VSTUPY A VÝSTUPY \ ANALÓGOVÉ VSTUPY \ AIN4 \ ŠPECIÁLNE NASTAVENIE \	Signál AIN4		[-]
276	MENU \ NASTAVENIE \ VSTUPY A VÝSTUPY \ ANALÓGOVÉ VSTUPY \ AIN4 \ ŠPECIÁLNE NASTAVENIE \	Sig. (AIN4_A)		
277	MENU \ NASTAVENIE \ VSTUPY A VÝSTUPY \ ANALÓGOVÉ VSTUPY \ AIN4 \ ŠPECIÁLNE NASTAVENIE \	Sig. (AIN4_B)		
955	MENU \ NASTAVENIE \ VSTUPY A VÝSTUPY \ ANALÓGOVÉ VSTUPY \ AIN4 \ ŠPECIÁLNE NASTAVENIE \	AIN4_A		0.00 V
956	MENU \ NASTAVENIE \ VSTUPY A VÝSTUPY \ ANALÓGOVÉ VSTUPY \ AIN4 \ ŠPECIÁLNE NASTAVENIE \	AIN4_B		10.00 V
697	MENU \ NASTAVENIE \ VSTUPY A VÝSTUPY \ RELÉOVÉ VÝSTUPY \ RELÉ 1 \	R1 Zdroj		Chod motora
307	MENU \ NASTAVENIE \ VSTUPY A VÝSTUPY \ RELÉOVÉ VÝSTUPY \ RELÉ 1 \	R1 Čas zop.		0.00 s
308	MENU \ NASTAVENIE \ VSTUPY A VÝSTUPY \ RELÉOVÉ VÝSTUPY \ RELÉ 1 \	R1 Čas vyp.		0.00 s
755	MENU \ NASTAVENIE \ VSTUPY A VÝSTUPY \ RELÉOVÉ VÝSTUPY \ RELÉ 1 \	R1 Logika		Priama
189	MENU \ NASTAVENIE \ VSTUPY A VÝSTUPY \ RELÉOVÉ VÝSTUPY \ RELÉ 1 \ ŠPECIÁLNE NASTAVENIE \	R1 Signál		[76] Stav meniča
301	MENU \ NASTAVENIE \ VSTUPY A VÝSTUPY \ RELÉOVÉ VÝSTUPY \ RELÉ 1 \ ŠPECIÁLNE NASTAVENIE \	R1 zopne		Chod
309	MENU \ NASTAVENIE \ VSTUPY A VÝSTUPY \ RELÉOVÉ VÝSTUPY \ RELÉ 1 \ ŠPECIÁLNE NASTAVENIE \	R1 rozopne		
698	MENU \ NASTAVENIE \ VSTUPY A VÝSTUPY \ RELÉOVÉ VÝSTUPY \ RELÉ 2 \	R2 Zdroj		Porucha
316	MENU \ NASTAVENIE \ VSTUPY A VÝSTUPY \ RELÉOVÉ VÝSTUPY \ RELÉ 2 \	R2 Čas zop.		0.00 s

ID	Cesta	Názov	Hod.	Továr.nast.
317	MENU \ NASTAVENIE \ VSTUPY A VÝSTUPY \ RELÉOVÉ VÝSTUPY \ RELÉ 2 \	R2 Čas vyp.		0.00 s
756	MENU \ NASTAVENIE \ VSTUPY A VÝSTUPY \ RELÉOVÉ VÝSTUPY \ RELÉ 2 \	R2 Logika		Priama
311	MENU \ NASTAVENIE \ VSTUPY A VÝSTUPY \ RELÉOVÉ VÝSTUPY \ RELÉ 2 \ ŠPECIÁLNE NASTAVENIE \	R2 Signál		[76] Stav meniča
313	MENU \ NASTAVENIE \ VSTUPY A VÝSTUPY \ RELÉOVÉ VÝSTUPY \ RELÉ 2 \ ŠPECIÁLNE NASTAVENIE \	R2 zopne		Porucha
314	MENU \ NASTAVENIE \ VSTUPY A VÝSTUPY \ RELÉOVÉ VÝSTUPY \ RELÉ 2 \ ŠPECIÁLNE NASTAVENIE \	R2 rozopne		
699	MENU \ NASTAVENIE \ VSTUPY A VÝSTUPY \ RELÉOVÉ VÝSTUPY \ RELÉ 3 \	R3 Zdroj		Pripravený
324	MENU \ NASTAVENIE \ VSTUPY A VÝSTUPY \ RELÉOVÉ VÝSTUPY \ RELÉ 3 \	R3 Čas zop.		0.00 s
325	MENU \ NASTAVENIE \ VSTUPY A VÝSTUPY \ RELÉOVÉ VÝSTUPY \ RELÉ 3 \	R3 Čas vyp.		0.00 s
757	MENU \ NASTAVENIE \ VSTUPY A VÝSTUPY \ RELÉOVÉ VÝSTUPY \ RELÉ 3 \	R3 Logika		Priama
320	MENU \ NASTAVENIE \ VSTUPY A VÝSTUPY \ RELÉOVÉ VÝSTUPY \ RELÉ 3 \ ŠPECIÁLNE NASTAVENIE \	R3 Signál		[76] Stav meniča
321	MENU \ NASTAVENIE \ VSTUPY A VÝSTUPY \ RELÉOVÉ VÝSTUPY \ RELÉ 3 \ ŠPECIÁLNE NASTAVENIE \	R3 zopne		Pripravený
322	MENU \ NASTAVENIE \ VSTUPY A VÝSTUPY \ RELÉOVÉ VÝSTUPY \ RELÉ 3 \ ŠPECIÁLNE NASTAVENIE \	R3 rozopne		
358	MENU \ NASTAVENIE \ VSTUPY A VÝSTUPY \ ANALÓGOVÉ VÝSTUPY \ AO1 \	Typ AO1		0-20mA
1076	MENU \ NASTAVENIE \ VSTUPY A VÝSTUPY \ ANALÓGOVÉ VÝSTUPY \ AO1 \	AO1 Zdroj		Frekv. MN abs.
359	MENU \ NASTAVENIE \ VSTUPY A VÝSTUPY \ ANALÓGOVÉ VÝSTUPY \ AO1 \	Signál AO1		[47] Frek. MN
360	MENU \ NASTAVENIE \ VSTUPY A VÝSTUPY \ ANALÓGOVÉ VÝSTUPY \ AO1 \	Sig. (AO1_A)		0.00 Hz
361	MENU \ NASTAVENIE \ VSTUPY A VÝSTUPY \ ANALÓGOVÉ VÝSTUPY \ AO1 \	Sig. (AO1_B)		50.00 Hz
941	MENU \ NASTAVENIE \ VSTUPY A VÝSTUPY \ ANALÓGOVÉ VÝSTUPY \ AO1 \	AO1_A		0.00 mA
942	MENU \ NASTAVENIE \ VSTUPY A VÝSTUPY \ ANALÓGOVÉ VÝSTUPY \ AO1 \	AO1_B		20.00 mA
362	MENU \ NASTAVENIE \ VSTUPY A VÝSTUPY \ ANALÓGOVÉ VÝSTUPY \ AO2 \	Typ AO2		0-20mA
1077	MENU \ NASTAVENIE \ VSTUPY A VÝSTUPY \ ANALÓGOVÉ VÝSTUPY \ AO2 \	AO2 Zdroj		Prúd MT
364	MENU \ NASTAVENIE \ VSTUPY A VÝSTUPY \ ANALÓGOVÉ VÝSTUPY \ AO2 \	Signál AO2		[42] Prúd MT
366	MENU \ NASTAVENIE \ VSTUPY A VÝSTUPY \ ANALÓGOVÉ VÝSTUPY \ AO2 \	Sig. (AO2_A)		0.00 A
368	MENU \ NASTAVENIE \ VSTUPY A VÝSTUPY \ ANALÓGOVÉ VÝSTUPY \ AO2 \	Sig. (AO2_B)		6.00 A
945	MENU \ NASTAVENIE \ VSTUPY A VÝSTUPY \ ANALÓGOVÉ VÝSTUPY \ AO2 \	AO2_A		0.00 mA
946	MENU \ NASTAVENIE \ VSTUPY A VÝSTUPY \ ANALÓGOVÉ VÝSTUPY \ AO2 \	AO2_B		20.00 mA
363	MENU \ NASTAVENIE \ VSTUPY A VÝSTUPY \ ANALÓGOVÉ VÝSTUPY \ AO3 \	Typ AO3		0-20mA
1078	MENU \ NASTAVENIE \ VSTUPY A VÝSTUPY \ ANALÓGOVÉ VÝSTUPY \ AO3 \	AO3 Zdroj		Výkon
365	MENU \ NASTAVENIE \ VSTUPY A VÝSTUPY \ ANALÓGOVÉ VÝSTUPY \ AO3 \	Signál AO3		[66] Výkon
367	MENU \ NASTAVENIE \ VSTUPY A VÝSTUPY \ ANALÓGOVÉ VÝSTUPY \ AO3 \	Sig. (AO3_A)		0.0 W
369	MENU \ NASTAVENIE \ VSTUPY A VÝSTUPY \ ANALÓGOVÉ VÝSTUPY \ AO3 \	Sig. (AO3_B)		6000.0 W
947	MENU \ NASTAVENIE \ VSTUPY A VÝSTUPY \ ANALÓGOVÉ VÝSTUPY \ AO3 \	AO3_A		0.00 mA
948	MENU \ NASTAVENIE \ VSTUPY A VÝSTUPY \ ANALÓGOVÉ VÝSTUPY \ AO3 \	AO3_B		20.00 mA
436	MENU \ NASTAVENIE \ VSTUPY A VÝSTUPY \ IRC1 \	Počet. imp IRC1		1024
437	MENU \ NASTAVENIE \ VSTUPY A VÝSTUPY \ IRC1 \	Periódá výpočtu rých.		5
825	MENU \ NASTAVENIE \ VSTUPY A VÝSTUPY \ IRC1 \	Smer otáčania IRC1		Priamy
827	MENU \ NASTAVENIE \ VSTUPY A VÝSTUPY \ IRC2 \	Počet. imp IRC2		1024
828	MENU \ NASTAVENIE \ VSTUPY A VÝSTUPY \ IRC2 \	Periódá výpočtu rých.		5
829	MENU \ NASTAVENIE \ VSTUPY A VÝSTUPY \ IRC2 \	Smer otáčania IRC2		Priamy
824	MENU \ NASTAVENIE \ VSTUPY A VÝSTUPY \ ARC/RESOLVER \	ARC modul		Nepripojený
50	MENU \ NASTAVENIE \ VSTUPY A VÝSTUPY \ ARC/RESOLVER \	Smer otáčania ARC		Priamy

ID	Cesta	Názov	Hod.	Továr.nast.
1025	MENU \ NASTAVENIE \ FUNKCIE \ PLC FUNKCIE \ LOGICKÉ BLOKY \ LB časovanie \	Čas zap.1		0.00 s
1033	MENU \ NASTAVENIE \ FUNKCIE \ PLC FUNKCIE \ LOGICKÉ BLOKY \ LB časovanie \	LB pre čas zap.1		
1026	MENU \ NASTAVENIE \ FUNKCIE \ PLC FUNKCIE \ LOGICKÉ BLOKY \ LB časovanie \	Čas zap.2		0.00 s
1034	MENU \ NASTAVENIE \ FUNKCIE \ PLC FUNKCIE \ LOGICKÉ BLOKY \ LB časovanie \	LB pre čas zap.2		
1027	MENU \ NASTAVENIE \ FUNKCIE \ PLC FUNKCIE \ LOGICKÉ BLOKY \ LB časovanie \	Čas zap.3		0.00 s
1035	MENU \ NASTAVENIE \ FUNKCIE \ PLC FUNKCIE \ LOGICKÉ BLOKY \ LB časovanie \	LB pre čas zap.3		
1028	MENU \ NASTAVENIE \ FUNKCIE \ PLC FUNKCIE \ LOGICKÉ BLOKY \ LB časovanie \	Čas zap.4		0.00 s
1036	MENU \ NASTAVENIE \ FUNKCIE \ PLC FUNKCIE \ LOGICKÉ BLOKY \ LB časovanie \	LB pre čas zap.4		
1029	MENU \ NASTAVENIE \ FUNKCIE \ PLC FUNKCIE \ LOGICKÉ BLOKY \ LB časovanie \	Čas vyp.1		0.00 s
1037	MENU \ NASTAVENIE \ FUNKCIE \ PLC FUNKCIE \ LOGICKÉ BLOKY \ LB časovanie \	LB pre čas vyp.1		
1030	MENU \ NASTAVENIE \ FUNKCIE \ PLC FUNKCIE \ LOGICKÉ BLOKY \ LB časovanie \	Čas vyp.2		0.00 s
1038	MENU \ NASTAVENIE \ FUNKCIE \ PLC FUNKCIE \ LOGICKÉ BLOKY \ LB časovanie \	LB pre čas vyp.2.		
1031	MENU \ NASTAVENIE \ FUNKCIE \ PLC FUNKCIE \ LOGICKÉ BLOKY \ LB časovanie \	Čas vyp.3		0.00 s
1039	MENU \ NASTAVENIE \ FUNKCIE \ PLC FUNKCIE \ LOGICKÉ BLOKY \ LB časovanie \	LB pre čas vyp.3		
1032	MENU \ NASTAVENIE \ FUNKCIE \ PLC FUNKCIE \ LOGICKÉ BLOKY \ LB časovanie \	Čas vyp.4		0.00 s
1040	MENU \ NASTAVENIE \ FUNKCIE \ PLC FUNKCIE \ LOGICKÉ BLOKY \ LB časovanie \	LB pre čas vyp.4		
1045	MENU \ NASTAVENIE \ FUNKCIE \ PLC FUNKCIE \ LOGICKÉ BLOKY \ LB Reset	LB Reset		
1042	MENU \ NASTAVENIE \ FUNKCIE \ PLC FUNKCIE \ LOGICKÉ BLOKY \ LB Reset	LB Reset signál		[-]
1043	MENU \ NASTAVENIE \ FUNKCIE \ PLC FUNKCIE \ LOGICKÉ BLOKY \ LB Reset	LB Reset aktívny		
1044	MENU \ NASTAVENIE \ FUNKCIE \ PLC FUNKCIE \ LOGICKÉ BLOKY \ LB Reset	LB Reset neaktívny		
625	MENU \ NASTAVENIE \ FUNKCIE \ PLC FUNKCIE \ LOGICKÉ BLOKY \ LB1 fast \	LB1 operácia		OR
1008	MENU \ NASTAVENIE \ FUNKCIE \ PLC FUNKCIE \ LOGICKÉ BLOKY \ LB1 fast \	LB1 úrovně		
577	MENU \ NASTAVENIE \ FUNKCIE \ PLC FUNKCIE \ LOGICKÉ BLOKY \ LB1 fast \	LB1_1 signál		[-]
578	MENU \ NASTAVENIE \ FUNKCIE \ PLC FUNKCIE \ LOGICKÉ BLOKY \ LB1 fast \	LB1_1 zopne		
579	MENU \ NASTAVENIE \ FUNKCIE \ PLC FUNKCIE \ LOGICKÉ BLOKY \ LB1 fast \	LB1_1 rozopne		
580	MENU \ NASTAVENIE \ FUNKCIE \ PLC FUNKCIE \ LOGICKÉ BLOKY \ LB1 fast \	LB1_2 signál		[-]
581	MENU \ NASTAVENIE \ FUNKCIE \ PLC FUNKCIE \ LOGICKÉ BLOKY \ LB1 fast \	LB1_2 zopne		
582	MENU \ NASTAVENIE \ FUNKCIE \ PLC FUNKCIE \ LOGICKÉ BLOKY \ LB1 fast \	LB1_2 rozopne		
626	MENU \ NASTAVENIE \ FUNKCIE \ PLC FUNKCIE \ LOGICKÉ BLOKY \ LB2 fast \	LB2 operácia		OR
1009	MENU \ NASTAVENIE \ FUNKCIE \ PLC FUNKCIE \ LOGICKÉ BLOKY \ LB2 fast \	LB2 úrovně		
583	MENU \ NASTAVENIE \ FUNKCIE \ PLC FUNKCIE \ LOGICKÉ BLOKY \ LB2 fast \	LB2_1 signál		[-]
584	MENU \ NASTAVENIE \ FUNKCIE \ PLC FUNKCIE \ LOGICKÉ BLOKY \ LB2 fast \	LB2_1 zopne		
585	MENU \ NASTAVENIE \ FUNKCIE \ PLC FUNKCIE \ LOGICKÉ BLOKY \ LB2 fast \	LB2_1 rozopne		
586	MENU \ NASTAVENIE \ FUNKCIE \ PLC FUNKCIE \ LOGICKÉ BLOKY \ LB2 fast \	LB2_2 signál		[-]
587	MENU \ NASTAVENIE \ FUNKCIE \ PLC FUNKCIE \ LOGICKÉ BLOKY \ LB2 fast \	LB2_2 zopne		
588	MENU \ NASTAVENIE \ FUNKCIE \ PLC FUNKCIE \ LOGICKÉ BLOKY \ LB2 fast \	LB2_2 rozopne		
627	MENU \ NASTAVENIE \ FUNKCIE \ PLC FUNKCIE \ LOGICKÉ BLOKY \ LB3 \	LB3 operácia		OR
1010	MENU \ NASTAVENIE \ FUNKCIE \ PLC FUNKCIE \ LOGICKÉ BLOKY \ LB3 \	LB3 úrovně		
589	MENU \ NASTAVENIE \ FUNKCIE \ PLC FUNKCIE \ LOGICKÉ BLOKY \ LB3 \	LB3_1 signál		[-]
590	MENU \ NASTAVENIE \ FUNKCIE \ PLC FUNKCIE \ LOGICKÉ BLOKY \ LB3 \	LB3_1 zopne		
591	MENU \ NASTAVENIE \ FUNKCIE \ PLC FUNKCIE \ LOGICKÉ BLOKY \ LB3 \	LB3_1 rozopne		

ID	Cesta	Názov	Hod.	Továr.nast.
592	MENU \ NASTAVENIE \ FUNKCIE \ PLC FUNKCIE \ LOGICKÉ BLOKY \ LB3 \	LB3_2 signál		[-]
593	MENU \ NASTAVENIE \ FUNKCIE \ PLC FUNKCIE \ LOGICKÉ BLOKY \ LB3 \	LB3_2 zopne		
594	MENU \ NASTAVENIE \ FUNKCIE \ PLC FUNKCIE \ LOGICKÉ BLOKY \ LB3 \	LB3_2 rozopne		
628	MENU \ NASTAVENIE \ FUNKCIE \ PLC FUNKCIE \ LOGICKÉ BLOKY \ LB4\	LB4 operácia		OR
1011	MENU \ NASTAVENIE \ FUNKCIE \ PLC FUNKCIE \ LOGICKÉ BLOKY \ LB4 \	LB4 úrovnne		
595	MENU \ NASTAVENIE \ FUNKCIE \ PLC FUNKCIE \ LOGICKÉ BLOKY \ LB4 \	LB4_1 signál		[-]
596	MENU \ NASTAVENIE \ FUNKCIE \ PLC FUNKCIE \ LOGICKÉ BLOKY \ LB4 \	LB4_1 zopne		
597	MENU \ NASTAVENIE \ FUNKCIE \ PLC FUNKCIE \ LOGICKÉ BLOKY \ LB4 \	LB4_1 rozopne		
598	MENU \ NASTAVENIE \ FUNKCIE \ PLC FUNKCIE \ LOGICKÉ BLOKY \ LB4 \	LB4_2 signál		[-]
599	MENU \ NASTAVENIE \ FUNKCIE \ PLC FUNKCIE \ LOGICKÉ BLOKY \ LB4 \	LB4_2 zopne		
600	MENU \ NASTAVENIE \ FUNKCIE \ PLC FUNKCIE \ LOGICKÉ BLOKY \ LB4 \	LB4_2 rozopne		
629	MENU \ NASTAVENIE \ FUNKCIE \ PLC FUNKCIE \ LOGICKÉ BLOKY \ LB5\	LB5 operácia		OR
1012	MENU \ NASTAVENIE \ FUNKCIE \ PLC FUNKCIE \ LOGICKÉ BLOKY \ LB5 \	LB5 úrovnne		
601	MENU \ NASTAVENIE \ FUNKCIE \ PLC FUNKCIE \ LOGICKÉ BLOKY \ LB5 \	LB5_1 signál		[-]
602	MENU \ NASTAVENIE \ FUNKCIE \ PLC FUNKCIE \ LOGICKÉ BLOKY \ LB5 \	LB5_1 zopne		
603	MENU \ NASTAVENIE \ FUNKCIE \ PLC FUNKCIE \ LOGICKÉ BLOKY \ LB5 \	LB5_1 rozopne		
604	MENU \ NASTAVENIE \ FUNKCIE \ PLC FUNKCIE \ LOGICKÉ BLOKY \ LB5 \	LB5_2 signál		[-]
605	MENU \ NASTAVENIE \ FUNKCIE \ PLC FUNKCIE \ LOGICKÉ BLOKY \ LB5 \	LB5_2 zopne		
606	MENU \ NASTAVENIE \ FUNKCIE \ PLC FUNKCIE \ LOGICKÉ BLOKY \ LB5 \	LB5_2 rozopne		
630	MENU \ NASTAVENIE \ FUNKCIE \ PLC FUNKCIE \ LOGICKÉ BLOKY \ LB6\	LB6 operácia		OR
1013	MENU \ NASTAVENIE \ FUNKCIE \ PLC FUNKCIE \ LOGICKÉ BLOKY \ LB6 \	LB6 úrovnne		
607	MENU \ NASTAVENIE \ FUNKCIE \ PLC FUNKCIE \ LOGICKÉ BLOKY \ LB6 \	LB6_1 signál		[-]
608	MENU \ NASTAVENIE \ FUNKCIE \ PLC FUNKCIE \ LOGICKÉ BLOKY \ LB6 \	LB6_1 zopne		
609	MENU \ NASTAVENIE \ FUNKCIE \ PLC FUNKCIE \ LOGICKÉ BLOKY \ LB6 \	LB6_1 rozopne		
610	MENU \ NASTAVENIE \ FUNKCIE \ PLC FUNKCIE \ LOGICKÉ BLOKY \ LB6 \	LB6_2 signál		[-]
611	MENU \ NASTAVENIE \ FUNKCIE \ PLC FUNKCIE \ LOGICKÉ BLOKY \ LB6 \	LB6_2 zopne		
612	MENU \ NASTAVENIE \ FUNKCIE \ PLC FUNKCIE \ LOGICKÉ BLOKY \ LB6 \	LB6_2 rozopne		
631	MENU \ NASTAVENIE \ FUNKCIE \ PLC FUNKCIE \ LOGICKÉ BLOKY \ LB7\	LB7 operácia		OR
1014	MENU \ NASTAVENIE \ FUNKCIE \ PLC FUNKCIE \ LOGICKÉ BLOKY \ LB7 \	LB7 úrovnne		
613	MENU \ NASTAVENIE \ FUNKCIE \ PLC FUNKCIE \ LOGICKÉ BLOKY \ LB7 \	LB7_1 signál		[-]
614	MENU \ NASTAVENIE \ FUNKCIE \ PLC FUNKCIE \ LOGICKÉ BLOKY \ LB7 \	LB7_1 zopne		
615	MENU \ NASTAVENIE \ FUNKCIE \ PLC FUNKCIE \ LOGICKÉ BLOKY \ LB7 \	LB7_1 rozopne		
616	MENU \ NASTAVENIE \ FUNKCIE \ PLC FUNKCIE \ LOGICKÉ BLOKY \ LB7 \	LB7_2 signál		[-]
617	MENU \ NASTAVENIE \ FUNKCIE \ PLC FUNKCIE \ LOGICKÉ BLOKY \ LB7 \	LB7_2 zopne		
618	MENU \ NASTAVENIE \ FUNKCIE \ PLC FUNKCIE \ LOGICKÉ BLOKY \ LB7 \	LB7_2 rozopne		
632	MENU \ NASTAVENIE \ FUNKCIE \ PLC FUNKCIE \ LOGICKÉ BLOKY \ LB8\	LB8 operácia		OR
1015	MENU \ NASTAVENIE \ FUNKCIE \ PLC FUNKCIE \ LOGICKÉ BLOKY \ LB8 \	LB8 úrovnne		
619	MENU \ NASTAVENIE \ FUNKCIE \ PLC FUNKCIE \ LOGICKÉ BLOKY \ LB8 \	LB8_1 signál		[-]
620	MENU \ NASTAVENIE \ FUNKCIE \ PLC FUNKCIE \ LOGICKÉ BLOKY \ LB8 \	LB8_1 zopne		
621	MENU \ NASTAVENIE \ FUNKCIE \ PLC FUNKCIE \ LOGICKÉ BLOKY \ LB8 \	LB8_1 rozopne		
622	MENU \ NASTAVENIE \ FUNKCIE \ PLC FUNKCIE \ LOGICKÉ BLOKY \ LB8 \	LB8_2 signál		[-]

ID	Cesta	Názov	Hod.	Továr.nast.
623	MENU \ NASTAVENIE \ FUNKCIE \ PLC FUNKCIE \ LOGICKÉ BLOKY \ LB8 \	LB8_2 zopne		
624	MENU \ NASTAVENIE \ FUNKCIE \ PLC FUNKCIE \ LOGICKÉ BLOKY \ LB8 \	LB8_2 rozopne		
633	MENU \ NASTAVENIE \ FUNKCIE \ PLC FUNKCIE \ NUMERICKÉ BLOKY \ NB1 \	NB1 vstup 1		[-]
634	MENU \ NASTAVENIE \ FUNKCIE \ PLC FUNKCIE \ NUMERICKÉ BLOKY \ NB1 \	NB1 vstup 2		[-]
635	MENU \ NASTAVENIE \ FUNKCIE \ PLC FUNKCIE \ NUMERICKÉ BLOKY \ NB1 \	NB1 operácia		plus
1279	MENU \ NASTAVENIE \ FUNKCIE \ PLC FUNKCIE \ NUMERICKÉ BLOKY \ NB1 \	NB1 riadenie		Aktívny
1254	MENU \ NASTAVENIE \ FUNKCIE \ PLC FUNKCIE \ NUMERICKÉ BLOKY \ NB1 \	NB1 výstup		[-]
1257	MENU \ NASTAVENIE \ FUNKCIE \ PLC FUNKCIE \ NUMERICKÉ BLOKY \ NB1 \	NB1_A		0.0000
1255	MENU \ NASTAVENIE \ FUNKCIE \ PLC FUNKCIE \ NUMERICKÉ BLOKY \ NB1 \	Výstup (NB1_A)		
1258	MENU \ NASTAVENIE \ FUNKCIE \ PLC FUNKCIE \ NUMERICKÉ BLOKY \ NB1 \	NB1_B		100.0000
1256	MENU \ NASTAVENIE \ FUNKCIE \ PLC FUNKCIE \ NUMERICKÉ BLOKY \ NB1 \	Výstup (NB1_B)		
637	MENU \ NASTAVENIE \ FUNKCIE \ PLC FUNKCIE \ NUMERICKÉ BLOKY \ NB2 \	NB2 vstup 1		[-]
638	MENU \ NASTAVENIE \ FUNKCIE \ PLC FUNKCIE \ NUMERICKÉ BLOKY \ NB2 \	NB2 vstup 2		[-]
639	MENU \ NASTAVENIE \ FUNKCIE \ PLC FUNKCIE \ NUMERICKÉ BLOKY \ NB2 \	NB2 operácia		plus
1280	MENU \ NASTAVENIE \ FUNKCIE \ PLC FUNKCIE \ NUMERICKÉ BLOKY \ NB2 \	NB2 riadenie		Aktívny
1259	MENU \ NASTAVENIE \ FUNKCIE \ PLC FUNKCIE \ NUMERICKÉ BLOKY \ NB2 \	NB2 výstup		[-]
1262	MENU \ NASTAVENIE \ FUNKCIE \ PLC FUNKCIE \ NUMERICKÉ BLOKY \ NB2 \	NB2_A		0.0000
1260	MENU \ NASTAVENIE \ FUNKCIE \ PLC FUNKCIE \ NUMERICKÉ BLOKY \ NB2 \	Výstup (NB2_A)		
1263	MENU \ NASTAVENIE \ FUNKCIE \ PLC FUNKCIE \ NUMERICKÉ BLOKY \ NB2 \	NB2_B		100.0000
1261	MENU \ NASTAVENIE \ FUNKCIE \ PLC FUNKCIE \ NUMERICKÉ BLOKY \ NB2 \	Výstup (NB2_B)		
1016	MENU \ NASTAVENIE \ FUNKCIE \ PLC FUNKCIE \ NUMERICKÉ BLOKY \ NB3 \	NB3 vstup 1		[-]
1017	MENU \ NASTAVENIE \ FUNKCIE \ PLC FUNKCIE \ NUMERICKÉ BLOKY \ NB3 \	NB3 vstup 2		[-]
1018	MENU \ NASTAVENIE \ FUNKCIE \ PLC FUNKCIE \ NUMERICKÉ BLOKY \ NB3 \	NB3 operácia		plus
1281	MENU \ NASTAVENIE \ FUNKCIE \ PLC FUNKCIE \ NUMERICKÉ BLOKY \ NB3 \	NB3 riadenie		Aktívny
1264	MENU \ NASTAVENIE \ FUNKCIE \ PLC FUNKCIE \ NUMERICKÉ BLOKY \ NB3 \	NB3 výstup		[-]
1267	MENU \ NASTAVENIE \ FUNKCIE \ PLC FUNKCIE \ NUMERICKÉ BLOKY \ NB3 \	NB3_A		0.0000
1265	MENU \ NASTAVENIE \ FUNKCIE \ PLC FUNKCIE \ NUMERICKÉ BLOKY \ NB3 \	Výstup (NB3_A)		
1268	MENU \ NASTAVENIE \ FUNKCIE \ PLC FUNKCIE \ NUMERICKÉ BLOKY \ NB3 \	NB3_B		100.0000
1266	MENU \ NASTAVENIE \ FUNKCIE \ PLC FUNKCIE \ NUMERICKÉ BLOKY \ NB3 \	Výstup (NB3_B)		
1020	MENU \ NASTAVENIE \ FUNKCIE \ PLC FUNKCIE \ NUMERICKÉ BLOKY \ NB4 \	NB4 vstup 1		[-]
1021	MENU \ NASTAVENIE \ FUNKCIE \ PLC FUNKCIE \ NUMERICKÉ BLOKY \ NB4 \	NB4 vstup 2		[-]
1022	MENU \ NASTAVENIE \ FUNKCIE \ PLC FUNKCIE \ NUMERICKÉ BLOKY \ NB4 \	NB4 operácia		plus
1282	MENU \ NASTAVENIE \ FUNKCIE \ PLC FUNKCIE \ NUMERICKÉ BLOKY \ NB4 \	NB4 riadenie		Aktívny
1269	MENU \ NASTAVENIE \ FUNKCIE \ PLC FUNKCIE \ NUMERICKÉ BLOKY \ NB4 \	NB4 výstup		[-]
1272	MENU \ NASTAVENIE \ FUNKCIE \ PLC FUNKCIE \ NUMERICKÉ BLOKY \ NB4 \	NB4_A		0.0000
1270	MENU \ NASTAVENIE \ FUNKCIE \ PLC FUNKCIE \ NUMERICKÉ BLOKY \ NB4 \	Výstup (NB4_A)		
1273	MENU \ NASTAVENIE \ FUNKCIE \ PLC FUNKCIE \ NUMERICKÉ BLOKY \ NB4 \	NB4_B		100.0000
1271	MENU \ NASTAVENIE \ FUNKCIE \ PLC FUNKCIE \ NUMERICKÉ BLOKY \ NB4 \	Výstup (NB4_B)		
636	MENU \ NASTAVENIE \ FUNKCIE \ PLC FUNKCIE \ NUMERICKÉ BLOKY \	Data 1		1.0000
640	MENU \ NASTAVENIE \ FUNKCIE \ PLC FUNKCIE \ NUMERICKÉ BLOKY \	Data 2		1.0000
1019	MENU \ NASTAVENIE \ FUNKCIE \ PLC FUNKCIE \ NUMERICKÉ BLOKY \	Data 3		1.0000

ID	Cesta	Názov	Hod.	Továr.nast.
1023	MENU \ NASTAVENIE \ FUNKCIE \ PLC FUNKCIE \ NUMERICKÉ BLOKY \	Data 4		1.0000
334	MENU \ NASTAVENIE \ FUNKCIE \ PLC FUNKCIE \ NUMERICKÉ BLOKY \	Data hex 5		0 x
467	MENU \ NASTAVENIE \ FUNKCIE \ PLC FUNKCIE \ NUMERICKÉ BLOKY \	Data hex 6		0 x
880	MENU \ NASTAVENIE \ FUNKCIE \ KONCOVÉ SPÍNAČE \ KS1 \	Typ KS1		
915	MENU \ NASTAVENIE \ FUNKCIE \ KONCOVÉ SPÍNAČE \ KS1 \	Frek. KS1		0.00 Hz
1180	MENU \ NASTAVENIE \ FUNKCIE \ KONCOVÉ SPÍNAČE \ KS1 \	Moment. KS1		0.0 Nm
884	MENU \ NASTAVENIE \ FUNKCIE \ KONCOVÉ SPÍNAČE \ KS1 \	Dráha KS1		0.0000 m
895	MENU \ NASTAVENIE \ FUNKCIE \ KONCOVÉ SPÍNAČE \ KS1 \	Zdroj KS1		Žiadny
896	MENU \ NASTAVENIE \ FUNKCIE \ KONCOVÉ SPÍNAČE \ KS1 \	KS1 maska		
881	MENU \ NASTAVENIE \ FUNKCIE \ KONCOVÉ SPÍNAČE \ KS2 \	Typ KS2		
916	MENU \ NASTAVENIE \ FUNKCIE \ KONCOVÉ SPÍNAČE \ KS2 \	Frek. KS2		0.00 Hz
1181	MENU \ NASTAVENIE \ FUNKCIE \ KONCOVÉ SPÍNAČE \ KS2 \	Moment. KS2		0.0 Nm
885	MENU \ NASTAVENIE \ FUNKCIE \ KONCOVÉ SPÍNAČE \ KS2 \	Dráha KS2		0.0000 m
898	MENU \ NASTAVENIE \ FUNKCIE \ KONCOVÉ SPÍNAČE \ KS2 \	Zdroj KS2		Žiadny
899	MENU \ NASTAVENIE \ FUNKCIE \ KONCOVÉ SPÍNAČE \ KS2 \	KS2 maska		
882	MENU \ NASTAVENIE \ FUNKCIE \ KONCOVÉ SPÍNAČE \ KS3 \	Typ KS3		
917	MENU \ NASTAVENIE \ FUNKCIE \ KONCOVÉ SPÍNAČE \ KS3 \	Frek. KS3		0.00 Hz
1182	MENU \ NASTAVENIE \ FUNKCIE \ KONCOVÉ SPÍNAČE \ KS3 \	Moment. KS3		0.0 Nm
886	MENU \ NASTAVENIE \ FUNKCIE \ KONCOVÉ SPÍNAČE \ KS3 \	Dráha KS3		0.0000 m
901	MENU \ NASTAVENIE \ FUNKCIE \ KONCOVÉ SPÍNAČE \ KS3 \	Zdroj KS3		Žiadny
902	MENU \ NASTAVENIE \ FUNKCIE \ KONCOVÉ SPÍNAČE \ KS3 \	KS3 maska		
883	MENU \ NASTAVENIE \ FUNKCIE \ KONCOVÉ SPÍNAČE \ KS4 \	Typ KS4		
918	MENU \ NASTAVENIE \ FUNKCIE \ KONCOVÉ SPÍNAČE \ KS4 \	Frek. KS4		0.00 Hz
1183	MENU \ NASTAVENIE \ FUNKCIE \ KONCOVÉ SPÍNAČE \ KS4 \	Moment. KS4		0.0 Nm
887	MENU \ NASTAVENIE \ FUNKCIE \ KONCOVÉ SPÍNAČE \ KS4 \	Dráha KS4		0.0000 m
904	MENU \ NASTAVENIE \ FUNKCIE \ KONCOVÉ SPÍNAČE \ KS4 \	Zdroj KS4		Žiadny
905	MENU \ NASTAVENIE \ FUNKCIE \ KONCOVÉ SPÍNAČE \ KS4 \	KS4 maska		
386	MENU \ NASTAVENIE \ FUNKCIE \ PROCESNÝ REG. \	Režim PR		Vypnutý
130	MENU \ NASTAVENIE \ FUNKCIE \ PROCESNÝ REG. \	Zdroj žel. PR		Hodnota
407	MENU \ NASTAVENIE \ FUNKCIE \ PROCESNÝ REG. \	Žel. hodnota		0.0 %
139	MENU \ NASTAVENIE \ FUNKCIE \ PROCESNÝ REG. \	Zdroj sp. väzby PR		Hodnota
418	MENU \ NASTAVENIE \ FUNKCIE \ PROCESNÝ REG. \	Spätná väzba		0.0 %
396	MENU \ NASTAVENIE \ FUNKCIE \ PROCESNÝ REG. \	Min. žel. vel.		0.0 %
397	MENU \ NASTAVENIE \ FUNKCIE \ PROCESNÝ REG. \	Max. žel. vel.		0.0 %
406	MENU \ NASTAVENIE \ FUNKCIE \ PROCESNÝ REG. \	Necitlivosť		0.0 %
411	MENU \ NASTAVENIE \ FUNKCIE \ PROCESNÝ REG. \	P reg. procesu		1.00
412	MENU \ NASTAVENIE \ FUNKCIE \ PROCESNÝ REG. \	I reg. procesu		10.00 s
413	MENU \ NASTAVENIE \ FUNKCIE \ PROCESNÝ REG. \	D reg. procesu		0.00 s
17	MENU \ NASTAVENIE \ FUNKCIE \ PROCESNÝ REG. \	Filter D zložky		0.0 ms
414	MENU \ NASTAVENIE \ FUNKCIE \ PROCESNÝ REG. \	Parkovanie PR		Vypnuté
416	MENU \ NASTAVENIE \ FUNKCIE \ PROCESNÝ REG. \	Hyster. odpark.		0.0 %

ID	Cesta	Názov	Hod.	Továr.nast.
415	MENU \ NASTAVENIE \ FUNKCIE \ PROCESNÝ REG. \	Čas zapark.		60.0 s
303	MENU \ NASTAVENIE \ FUNKCIE \ PROCESNÝ REG. \ Inicializácia PR	PR reset signál		[-]
305	MENU \ NASTAVENIE \ FUNKCIE \ PROCESNÝ REG. \ Inicializácia PR	Reset PR		
779	MENU \ NASTAVENIE \ FUNKCIE \ PROCESNÝ REG. \ Inicializácia PR	Reset PR neaktivny		
1131	MENU \ NASTAVENIE \ FUNKCIE \ PROCESNÝ REG. \ Inicializácia PR	Hodn. pri resete		0.0000
419	MENU \ NASTAVENIE \ FUNKCIE \ PROCESNÝ REG. \ ŠPECIÁLNE NASTAVENIE \	Signál pre ŽH		[-]
408	MENU \ NASTAVENIE \ FUNKCIE \ PROCESNÝ REG. \ ŠPECIÁLNE NASTAVENIE \	Signál pre SV		[-]
710	MENU \ NASTAVENIE \ FUNKCIE \ OPTIMALIZÁCIA \ ŠTART. BOD OPT \	ŠBOPT		0.5000
712	MENU \ NASTAVENIE \ FUNKCIE \ OPTIMALIZÁCIA \ ŠTART. BOD OPT \	ŠBOPT zdroj		[-]
713	MENU \ NASTAVENIE \ FUNKCIE \ OPTIMALIZÁCIA \ ŠTART. BOD OPT \	ŠBOPT podmienka		[709] Stav OPT
714	MENU \ NASTAVENIE \ FUNKCIE \ OPTIMALIZÁCIA \ ŠTART. BOD OPT \	ŠBOPT aktívny		Meranie
715	MENU \ NASTAVENIE \ FUNKCIE \ OPTIMALIZÁCIA \ ŠTART. BOD OPT \	ŠBOPT neaktívny		
80	MENU \ NASTAVENIE \ FUNKCIE \ OPTIMALIZÁCIA \	Optim. signál		[-]
208	MENU \ NASTAVENIE \ FUNKCIE \ OPTIMALIZÁCIA \	Opt. kritérium		Minimum signálu
255	MENU \ NASTAVENIE \ FUNKCIE \ OPTIMALIZÁCIA \	delta Sign.		
13	MENU \ NASTAVENIE \ FUNKCIE \ OPTIMALIZÁCIA \	Periódá opt.		2.0 s
420	MENU \ NASTAVENIE \ FUNKCIE \ OPTIMALIZÁCIA \	Skenovanie		Vypnuté
425	MENU \ NASTAVENIE \ FUNKCIE \ OPTIMALIZÁCIA \	Režim kroku		Pevný
743	MENU \ NASTAVENIE \ FUNKCIE \ OPTIMALIZÁCIA \	Zisk adapt. kroku		0.800
427	MENU \ NASTAVENIE \ FUNKCIE \ OPTIMALIZÁCIA \	Minim. krok		0.001
426	MENU \ NASTAVENIE \ FUNKCIE \ OPTIMALIZÁCIA \	Poč. smer		Od minima
263	MENU \ NASTAVENIE \ FUNKCIE \ OPTIMALIZÁCIA \	Opt. reset signál		[-]
273	MENU \ NASTAVENIE \ FUNKCIE \ OPTIMALIZÁCIA \	Opt. reset		
530	MENU \ NASTAVENIE \ FUNKCIE \ OPTIMALIZÁCIA \	Opt. reset neaktívna		
279	MENU \ NASTAVENIE \ FUNKCIE \ OPTIMALIZÁCIA \	Opt. meranie signál		[-]
160	MENU \ NASTAVENIE \ FUNKCIE \ OPTIMALIZÁCIA \	Opt. meranie aktívne		
531	MENU \ NASTAVENIE \ FUNKCIE \ OPTIMALIZÁCIA \	Opt. meranie neaktívne		
518	MENU \ NASTAVENIE \ FUNKCIE \ MECHANICKÁ BRZDA \	Mech. brzda		Vypnutá
519	MENU \ NASTAVENIE \ FUNKCIE \ MECHANICKÁ BRZDA \	Oneskorenie brzdy		0.01 s
520	MENU \ NASTAVENIE \ FUNKCIE \ MECHANICKÁ BRZDA \	Reakcia brzdy		0.20 s
521	MENU \ NASTAVENIE \ FUNKCIE \ MECHANICKÁ BRZDA \	Predstih brzdy		0.20 s
522	MENU \ NASTAVENIE \ FUNKCIE \ MECHANICKÁ BRZDA \	Frekvencia brzdy		2.0 Hz
843	MENU \ NASTAVENIE \ FUNKCIE \ ZDVIHOVÉ FUNKCIE \	Zaťaženie. signál		[-]
844	MENU \ NASTAVENIE \ FUNKCIE \ ZDVIHOVÉ FUNKCIE \	Zaťaženie 100%		
851	MENU \ NASTAVENIE \ FUNKCIE \ ZDVIHOVÉ FUNKCIE \	Filter zaťaženia		0.01 s
841	MENU \ NASTAVENIE \ FUNKCIE \ ZDVIHOVÉ FUNKCIE \ PRETAŽOVÁK \	Pretažovák zap./vyp.		Vypnutý
842	MENU \ NASTAVENIE \ FUNKCIE \ ZDVIHOVÉ FUNKCIE \ PRETAŽOVÁK \	Režim pretažováka		Pomalé spúšťanie
852	MENU \ NASTAVENIE \ FUNKCIE \ ZDVIHOVÉ FUNKCIE \ PRETAŽOVÁK \	Čas po štarte		0.01 s
845	MENU \ NASTAVENIE \ FUNKCIE \ ZDVIHOVÉ FUNKCIE \ PRETAŽOVÁK \	Pretaženie dyn.		150.0 %
848	MENU \ NASTAVENIE \ FUNKCIE \ ZDVIHOVÉ FUNKCIE \ PRETAŽOVÁK \	Čas pretaž. dyn.		0.10 s
846	MENU \ NASTAVENIE \ FUNKCIE \ ZDVIHOVÉ FUNKCIE \ PRETAŽOVÁK \	Pretaženie stat.		100.0 %

ID	Cesta	Názov	Hod.	Továr.nast.
849	MENU \ NASTAVENIE \ FUNKCIE \ ZDVIHOVÉ FUNKCIE \ PRETAŽOVÁK \	Čas preťaž. stat.		1.00 s
847	MENU \ NASTAVENIE \ FUNKCIE \ ZDVIHOVÉ FUNKCIE \ PRETAŽOVÁK \	Preťaženie vyp.		50.0 %
850	MENU \ NASTAVENIE \ FUNKCIE \ ZDVIHOVÉ FUNKCIE \ PRETAŽOVÁK \	Čas preťaž. vyp.		3.00 s
572	MENU \ NASTAVENIE \ FUNKCIE \ ZDVIHOVÉ FUNKCIE \ PRETAŽOVÁK \	Zdroj resetu preťaž.		Žiadny
858	MENU \ NASTAVENIE \ FUNKCIE \ ZDVIHOVÉ FUNKCIE \ PRETAŽOVÁK \	Preť.reset		
1069	MENU \ NASTAVENIE \ FUNKCIE \ ZDVIHOVÉ FUNKCIE \ DYNAM.ZDVIH \	DZ zap./vyp.		Vypnutý
1070	MENU \ NASTAVENIE \ FUNKCIE \ ZDVIHOVÉ FUNKCIE \ DYNAM.ZDVIH \	Čas merania DZ		1.00 s
1071	MENU \ NASTAVENIE \ FUNKCIE \ ZDVIHOVÉ FUNKCIE \ DYNAM.ZDVIH \	Záťaž DZ max.		100.0 %
1072	MENU \ NASTAVENIE \ FUNKCIE \ ZDVIHOVÉ FUNKCIE \ DYNAM.ZDVIH \	Záťaž DZ min.		50.0 %
1073	MENU \ NASTAVENIE \ FUNKCIE \ ZDVIHOVÉ FUNKCIE \ DYNAM.ZDVIH \	Frekvencia DZ		50.0 Hz
861	MENU \ NASTAVENIE \ FUNKCIE \ EXT. TEP. OCHRANA (ETO) \	Typ ETO		Vypnutá ETO
906	MENU \ NASTAVENIE \ FUNKCIE \ EXT. TEP. OCHRANA (ETO) \	Zdroj Nap. ETO		AIN1
862	MENU \ NASTAVENIE \ FUNKCIE \ EXT. TEP. OCHRANA (ETO) \	Počet snímačov		1
865	MENU \ NASTAVENIE \ FUNKCIE \ EXT. TEP. OCHRANA (ETO) \	Varovanie ETO		90.0 °C
866	MENU \ NASTAVENIE \ FUNKCIE \ EXT. TEP. OCHRANA (ETO) \	Porucha ETO		110.0 °C
1087	MENU \ NASTAVENIE \ FUNKCIE \ EXT. TEP. OCHRANA (ETO) \	Maxim. prúd ETO		10.00 mA
863	MENU \ NASTAVENIE \ FUNKCIE \ EXT. TEP. OCHRANA (ETO) \ VLASTNÝ SNÍMAČ \	Odpor pri 20°C		1200.0 Ω
864	MENU \ NASTAVENIE \ FUNKCIE \ EXT. TEP. OCHRANA (ETO) \ VLASTNÝ SNÍMAČ \	Odpor pri 100°C		4600.0 Ω
857	MENU \ NASTAVENIE \ FUNKCIE \ EXT. TEP. OCHRANA (ETO) \ ŠPECIÁLNE NASTAVENIE ETO \	Signál pre U ETO		[-]
1082	MENU \ NASTAVENIE \ FUNKCIE \ ROZLADENIE IRC1,2 \	Rozladenie IRC1,2		
1083	MENU \ NASTAVENIE \ FUNKCIE \ ROZLADENIE IRC1,2 \	Filter dIRC1,2		100 ms
1084	MENU \ NASTAVENIE \ FUNKCIE \ ROZLADENIE IRC1,2 \	Min. rozdiel IRC1,2		2.00 Hz
1085	MENU \ NASTAVENIE \ FUNKCIE \ ROZLADENIE IRC1,2 \	Max. rozdiel IRC1,2		5.00 Hz
1248	MENU \ NASTAVENIE \ FUNKCIE \ DIFERENCIÁL	Sig.1 Zdroj		[69] Moment
1249	MENU \ NASTAVENIE \ FUNKCIE \ DIFERENCIÁL	Sig.1 Hodnota		0.00
1247	MENU \ NASTAVENIE \ FUNKCIE \ DIFERENCIÁL	Sig.2 Zdroj		[-]
1240	MENU \ NASTAVENIE \ FUNKCIE \ DIFERENCIÁL	Sig.2 Hodnota		0.00
1241	MENU \ NASTAVENIE \ FUNKCIE \ DIFERENCIÁL	Max. dif. frek.		0.00 Hz
1242	MENU \ NASTAVENIE \ FUNKCIE \ DIFERENCIÁL	P zosilnenie dif.		0.0000
1246	MENU \ NASTAVENIE \ FUNKCIE \ DIFERENCIÁL	I zosilnenie dif.		0.0000
337	MENU \ NASTAVENIE \ PORUCHY A VAROVANIA \ VOLITELNÉ PORUCHY \	Výp. vst. fázy		Vyhodnocuje sa
338	MENU \ NASTAVENIE \ PORUCHY A VAROVANIA \ VOLITELNÉ PORUCHY \	Výp. výst. fázy		Vyhodnocuje sa
27	MENU \ NASTAVENIE \ PORUCHY A VAROVANIA \ VOLITELNÉ PORUCHY \	Preťaženie mot.		Vlastné chladenie
837	MENU \ NASTAVENIE \ PORUCHY A VAROVANIA \ VOLITELNÉ PORUCHY \	Chyba AIN		Vyhodnocuje sa
85	MENU \ NASTAVENIE \ PORUCHY A VAROVANIA \ VOLITELNÉ PORUCHY \	Nadfrekvencia		Vyhodnocuje sa
97	MENU \ NASTAVENIE \ PORUCHY A VAROVANIA \ VOLITELNÉ PORUCHY \	Hranica nadfrekv.		520.00 Hz
225	MENU \ NASTAVENIE \ PORUCHY A VAROVANIA \ VOLITELNÉ PORUCHY \	Zdroj ex. poruchy		Žiadny
527	MENU \ NASTAVENIE \ PORUCHY A VAROVANIA \ VOLITELNÉ PORUCHY \ ŠPECIÁLNE NASTAVENIE \	Ex. porucha signál		[184] Binárne vstupy
528	MENU \ NASTAVENIE \ PORUCHY A VAROVANIA \ VOLITELNÉ PORUCHY \ ŠPECIÁLNE NASTAVENIE \	Ex. porucha		
529	MENU \ NASTAVENIE \ PORUCHY A VAROVANIA \ VOLITELNÉ PORUCHY \ ŠPECIÁLNE NASTAVENIE \	Ex. porucha neaktívna		
535	MENU \ NASTAVENIE \ PORUCHY A VAROVANIA \ PORUCHY IRC \	Režim por. IRC		Nesprávny smer

ID	Cesta	Názov	Hod.	Továr.nast.
9	MENU \ NASTAVENIE \ PORUCHY A VAROVANIA \ PORUCHY IRC \	Citlivosť por. IRC		4
903	MENU \ NASTAVENIE \ PORUCHY A VAROVANIA \ PORUCHY IRC \	Filter por. IRC		0.100 s
165	MENU \ NASTAVENIE \ PORUCHY A VAROVANIA \ POTVRDENIE PORUCH \	Zdroj. potvrd. poruchy		Automaticky
428	MENU \ NASTAVENIE \ PORUCHY A VAROVANIA \ POTVRDENIE PORUCH \	Čas po poruche		5.0 s
431	MENU \ NASTAVENIE \ PORUCHY A VAROVANIA \ POTVRDENIE PORUCH \	Max. počet porúch		5
432	MENU \ NASTAVENIE \ PORUCHY A VAROVANIA \ POTVRDENIE PORUCH \	Min.periódna porúch		24.0 h
509	MENU \ NASTAVENIE \ PORUCHY A VAROVANIA \ POTVRDENIE PORUCH \ ŠPECIÁLNE NASTAVENIE \	Potvrdenie signál		[86] Trvalý stav
510	MENU \ NASTAVENIE \ PORUCHY A VAROVANIA \ POTVRDENIE PORUCH \ ŠPECIÁLNE NASTAVENIE \	Potvrdenie		Automaticky
511	MENU \ NASTAVENIE \ PORUCHY A VAROVANIA \ POTVRDENIE PORUCH \ ŠPECIÁLNE NASTAVENIE \	Potvrdenie neaktívne		
247	MENU \ NASTAVENIE \ PORUCHY A VAROVANIA \ ÚDAJE PRE ZÁZNAM \	His 1		[75] Teplota elektroniky
248	MENU \ NASTAVENIE \ PORUCHY A VAROVANIA \ ÚDAJE PRE ZÁZNAM \	His 2		[74] Teplota chladíča
249	MENU \ NASTAVENIE \ PORUCHY A VAROVANIA \ ÚDAJE PRE ZÁZNAM \	His 3		[76] Stav meniča
746	MENU \ NASTAVENIE \ PORUCHY A VAROVANIA \ ÚDAJE PRE ZÁZNAM \	Nezaznamenávať		Podpätie
1175	MENU \ NASTAVENIE \ PORUCHY A VAROVANIA \ ÚDAJE PRE ZÁZNAM \	Zmena parametrov		Ovládací panel
705	MENU \ NASTAVENIE \ PORUCHY A VAROVANIA \ VAROVANIA \	Varovania		Jednoduchý
767	MENU \ NASTAVENIE \ PORUCHY A VAROVANIA \ VAROVANIA \	Varovanie Tchl		75.0 °C
204	MENU \ NASTAVENIE \ PORUCHY A VAROVANIA \ VAROVANIA \	Varovanie Tel		55.0 °C
560	MENU \ NASTAVENIE \ PORUCHY A VAROVANIA \ VAROVANIA \	Zdroj ex. var.		Žiadny
968	MENU \ NASTAVENIE \ PORUCHY A VAROVANIA \ VAROVANIA \	Záznam var.		
969	MENU \ NASTAVENIE \ PORUCHY A VAROVANIA \ VAROVANIA \	Záznam var.2		
965	MENU \ NASTAVENIE \ PORUCHY A VAROVANIA \ VAROVANIA \ ŠPECIÁLNE NASTAVENIE \	Ex. var. signál		[184] Binárne vstupy
966	MENU \ NASTAVENIE \ PORUCHY A VAROVANIA \ VAROVANIA \ ŠPECIÁLNE NASTAVENIE \	Ex. varovanie		
967	MENU \ NASTAVENIE \ PORUCHY A VAROVANIA \ VAROVANIA \ ŠPECIÁLNE NASTAVENIE \	Ex. var. neaktívne		
198	MENU \ NASTAVENIE \ DISPLEJ	Panel timeout		100 ms
231	MENU \ NASTAVENIE \ DISPLEJ	JAZYK		Slovensky
51	MENU \ NASTAVENIE \ DISPLEJ \ NASTAVENIE ZOV \	Zov 1		[210] Dátum
52	MENU \ NASTAVENIE \ DISPLEJ \ NASTAVENIE ZOV \	Zov 2		[209] Čas
53	MENU \ NASTAVENIE \ DISPLEJ \ NASTAVENIE MONITORA \	Monitor 1		[47] Frek. MN
54	MENU \ NASTAVENIE \ DISPLEJ \ NASTAVENIE MONITORA \	Monitor 2		[46] Nap. DC
55	MENU \ NASTAVENIE \ DISPLEJ \ NASTAVENIE MONITORA \	Monitor 3		[42] Prúd MT
56	MENU \ NASTAVENIE \ DISPLEJ \ NASTAVENIE MONITORA \	Monitor 4		[184] Binárne vstupy
57	MENU \ NASTAVENIE \ DISPLEJ \ NASTAVENIE MONITORA \	Monitor 5		[74] Teplota chladíča
234	MENU \ NASTAVENIE \ KOMUNIKÁCIA \	Adresa meniča		1
1155	MENU \ NASTAVENIE \ KOMUNIKÁCIA \	Posun adresy		
238	MENU \ NASTAVENIE \ KOMUNIKÁCIA \	Nulovanie štat.		
218	MENU \ NASTAVENIE \ KOMUNIKÁCIA \ MODBUS \	Baud RS485		115 200 Bps
230	MENU \ NASTAVENIE \ KOMUNIKÁCIA \ MODBUS \	Baud ext. modul		115 200 Bps
961	MENU \ NASTAVENIE \ KOMUNIKÁCIA \ MODBUS \	MB nečinnosť		
659	MENU \ NASTAVENIE \ KOMUNIKÁCIA \ MODBUS \	MB Fault timeout		5.00 s
962	MENU \ NASTAVENIE \ KOMUNIKÁCIA \ MODBUS \	MB Var. timeout		2.00 s
963	MENU \ NASTAVENIE \ KOMUNIKÁCIA \ MODBUS \	MB Var. mód		Reset

ID	Cesta	Názov	Hod.	Továr.nast.
660	MENU \ NASTAVENIE \ KOMUNIKÁCIA \ MODBUS \	DataFormat		No swap
1156	MENU \ NASTAVENIE \ KOMUNIKÁCIA \ MODBUS \	Broadcast		Áno
1154	MENU \ NASTAVENIE \ PARAMETRE MENIČA \	Čas nábehu MN		0 s
813	MENU \ NASTAVENIE \ KOMUNIKÁCIA \ PROFIBUS \	PB nečinnosť		
814	MENU \ NASTAVENIE \ KOMUNIKÁCIA \ PROFIBUS \	PB Fault timeout		5.00 s
815	MENU \ NASTAVENIE \ KOMUNIKÁCIA \ PROFIBUS \	PB Var. timeout		2.00 s
816	MENU \ NASTAVENIE \ KOMUNIKÁCIA \ PROFIBUS \	PB Var. mód		Reset
657	MENU \ NASTAVENIE \ SADY PARAMETROV \	Prep. sád		Kombinované
205	MENU \ NASTAVENIE \ SADY PARAMETROV \	Aktívna sada		Sada 1
641	MENU \ NASTAVENIE \ SADY PARAMETROV \ PREPÍNAČ SÁD \	Zdroj bit1 sada		Žiadny
642	MENU \ NASTAVENIE \ SADY PARAMETROV \ PREPÍNAČ SÁD \	Zdroj bit2 sada		Žiadny
643	MENU \ NASTAVENIE \ SADY PARAMETROV \ PREPÍNAČ SÁD \	Zdroj bit3 sada		Žiadny
645	MENU \ NASTAVENIE \ SADY PARAMETROV \ PREPÍNAČ SÁD \ ŠPECIÁLNE NASTAVENIE \	Bit1 sada signál		[184] Binárne vstupy
646	MENU \ NASTAVENIE \ SADY PARAMETROV \ PREPÍNAČ SÁD \ ŠPECIÁLNE NASTAVENIE \	Bit1 sada zopne		
647	MENU \ NASTAVENIE \ SADY PARAMETROV \ PREPÍNAČ SÁD \ ŠPECIÁLNE NASTAVENIE \	Bit1 sada rozopne		
648	MENU \ NASTAVENIE \ SADY PARAMETROV \ PREPÍNAČ SÁD \ ŠPECIÁLNE NASTAVENIE \	Bit2 sada signál		[184] Binárne vstupy
649	MENU \ NASTAVENIE \ SADY PARAMETROV \ PREPÍNAČ SÁD \ ŠPECIÁLNE NASTAVENIE \	Bit2 sada zopne		
650	MENU \ NASTAVENIE \ SADY PARAMETROV \ PREPÍNAČ SÁD \ ŠPECIÁLNE NASTAVENIE \	Bit2 sada rozopne		
651	MENU \ NASTAVENIE \ SADY PARAMETROV \ PREPÍNAČ SÁD \ ŠPECIÁLNE NASTAVENIE \	Bit3 sada signál		[184] Binárne vstupy
652	MENU \ NASTAVENIE \ SADY PARAMETROV \ PREPÍNAČ SÁD \ ŠPECIÁLNE NASTAVENIE \	Bit3 sada zopne		
653	MENU \ NASTAVENIE \ SADY PARAMETROV \ PREPÍNAČ SÁD \ ŠPECIÁLNE NASTAVENIE \	Bit3 sada rozopne		